



2020

# Traverse Manual del propietario



---

# Contenido

Introducción .....	2
Llaves, puertas y ventanas .....	9
Asientos y sistemas de sujeción .....	45
Almacenamiento .....	109
Instrumentos y Controles .....	114
Iluminación .....	162
Sistema de Infoentretenimiento .....	172
Controles de clima .....	173
Conducción y funcionamiento .....	182
Cuidado del vehículo .....	281
Servicio y mantenimiento .....	377
Datos técnicos .....	387
Información al cliente .....	391
OnStar .....	402
Servicios conectados .....	412
Índice .....	416

# Introducción



Los nombres, logotipos, emblemas, eslógan, nombres de modelos de vehículos y diseños de la carrocería del vehículo que aparecen en este manual, incluyendo, pero no limitado a, GM, el logotipo GM, CHEVROLET, el emblema de CHEVROLET, y TRAVERSE son marcas registradas y/o marcas de servicio de General Motors CRL, sus subsidiarios, afiliados o licenciatarios.

Para vehículos vendidos primero en Canadá, sustituya el nombre "General Motors of Canada Company" por Chevrolet Motor Division dondequiera que aparezca en este manual.

Impreso en los EE.UU.

Número de parte 84337755 A Primera impresión

Este manual describe funciones que podrían o no ser parte de su vehículo debido a: equipo opcional que no fue comprado con el vehículo; variaciones de modelo; especificaciones del país; funciones y aplicaciones que pueden no estar disponibles en su región; o debido a cambios posteriores a la impresión de este manual.

Consulte la documentación de compra específica para su vehículo, para confirmar las funciones aplicables.

Mantenga este manual en el vehículo para referencias rápidas.

## Uso de este manual

Para localizar rápidamente información sobre el vehículo, use el índice en las últimas páginas del manual. Es una lista alfabética de lo que ofrece el manual y la página donde puede encontrarse.

## Peligro, Advertencia, y Precaución

Los mensajes de advertencia presentes en las etiquetas del vehículo y en este manual describen situaciones peligrosas y lo que puede hacerse para evitarlos o reducirlos.

### Peligro

El título Peligro indica una situación peligrosa de gran riesgo que, de producirse, ocasionaría lesiones graves o mortales.

### Advertencia

Advertencia indica una situación peligrosa que puede ocasionar lesiones graves o mortales.

### Precaución

Precaución indica un peligro que puede ocasionar daños materiales o daños al vehículo.



Un círculo con una diagonal atravesada es un símbolo de seguridad que significa "No", "No haga esto" o "No lo permita".

### Símbolos

El vehículo tiene componentes y etiquetas que usan símbolos en lugar de texto. Los símbolos se muestran junto con el texto y describen la operación o la información relacionada con un componente, control, mensaje, medidor o indicador específico.

 : Se muestra cuando el manual del propietario tiene instrucciones o información adicionales.

 : Se muestra cuando el manual de servicio tiene instrucciones o información adicionales.

↔ : Se muestra cuando hay más información en otra página - "ver página."

#### Tabla de símbolos del vehículo

Ofrecemos aquí algunos símbolos adicionales que pueden encontrarse en el vehículo y su significado. Vea las características en este manual respecto a información.

 : Sistema de aire acondicionado

 : Aceite refrigerante del aire acondicionado

 : Luz de disponibilidad de bolsa de aire

 : Sistema de frenos antibloqueo (ABS)

 : Luz de advertencia del sistema de frenos

 : Deseche los componentes usados adecuadamente

 : No aplique agua a alta presión

 : Temperatura del refrigerante del motor

 : Flama/Fuego prohibidos

 : Inflamable

 : Alerta de colisión frontal

 : Ubicación de cerradura de cubierta de bloque de fusibles

 : Fusibles

 : Asientos de seguridad para niños de sistema ISOFIX/LATCH

 : Conserve las cubiertas de bloque de fusibles correctamente instaladas

 : Alerta de cambio de carril

 : Advertencia de salida de carril

 : Asistencia de conservación de carril

 : Indicador de falla

 : Presión de aceite

## 4 Introducción

---

 : Asistente aparcamiento

 : Indicador de peatón al frente

 : Potencia

 : Alerta de tráfico trasero cruzando

 : Técnico registrado

 : Arranque remoto del vehículo

 : Recordatorios de cinturón de seguridad

 : Alerta de zona ciega lateral

 : Paro/Arranque

 : Monitor de presión de las llantas

 : Control de Tracción/StabiliTrak/  
Control Electrónico de Estabilidad (ESC)

 : Bajo presión

 : Indicador de vehículo al frente

## Información general del panel de instrumentos

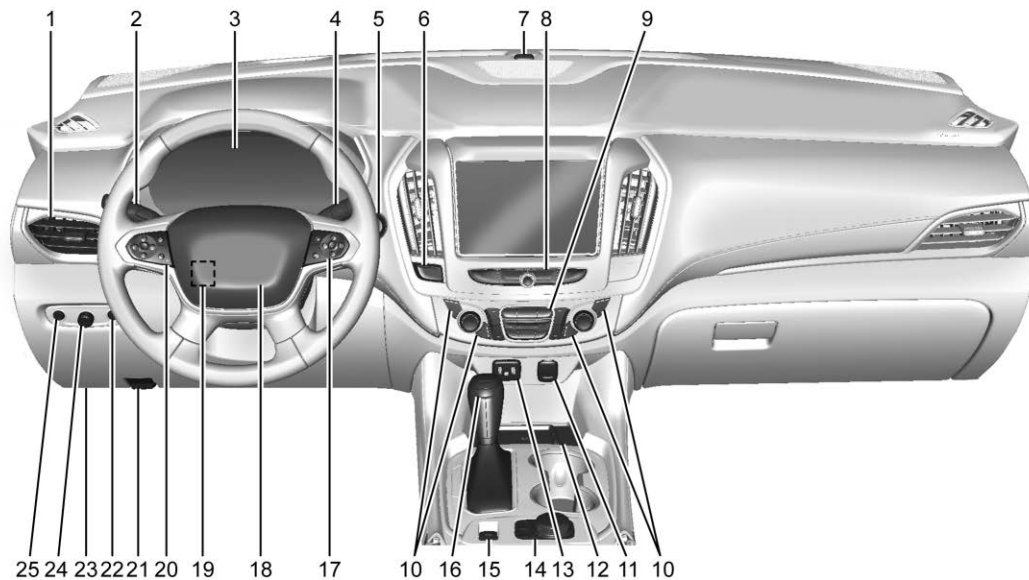

## 6 Introducción

1. *Ventilas de aire* ⇨ 180.
2. *Palanca de luz direccional. Vea Señales direccionales y de cambio de carril* ⇨ 166.  
*Botón de sistema IntelliBeam® (si está equipado). Vea Controles de Lámparas Exteriores* ⇨ 162.
3. *Cuadro de instrumentos (Nivel superior)* ⇨ 125 o *Cuadro de instrumentos (Nivel básico)* ⇨ 129.  
*Pantalla de Centro de información del conductor (DIC) Vea Centro de información del conductor (DIC)* ⇨ 146.
4. *Limpia/lavaparabrisas* ⇨ 116.  
*Limpiador/lavador del medallón* ⇨ 118.
5. *Botón ARRANQUE/PARO DE MOTOR. Vea Posiciones del encendido* ⇨ 203.
6. *Intermitentes de advertencia de peligro* ⇨ 166.
7. *Sensor de luz. Vea Sistema automático de faros delanteros* ⇨ 165.
8. *Infoentretenimiento* ⇨ 172.
9. *Sistema de climatización automática dual* ⇨ 173.
10. *Asientos delanteros con calefacción y ventilación* ⇨ 55 (si así está equipado).
11. *Tomas de corriente* ⇨ 119.
12. *Carga inalámbrica* ⇨ 121 (si así está equipado).
13. *Puerto USB. Vea el manual de infoentretenimiento. Conector Auxiliar. Vea el manual de infoentretenimiento.*
14. *Control de tracción/Control electrónico de estabilidad* ⇨ 221.  
*Perilla de Control de modo del conductor Ver Control de modo del conductor* ⇨ 223 (si está equipado).  
*Asistente de mantenimiento de carril (LKA)* ⇨ 257 (si así está equipado).
15. *Freno eléctrico de estacionamiento* ⇨ 219.
16. *Palanca de cambios. Vea Transmision Automática* ⇨ 213.  
*Modo manual* ⇨ 215.
17. *Controles del volante de dirección* ⇨ 116.
18. *Claxon* ⇨ 116.
19. *Ajuste del volante* ⇨ 115 (Fuera de vista).
20. *Control de velocidad constante* ⇨ 227.  
*Control de velocidad adaptativo* ⇨ 230 (si así está equipado).  
*Volante con calefacción* ⇨ 116 (si así está equipado).  
*Sistema de alerta de choque de frente (FCA)* ⇨ 247 (si así está equipado).
21. *Liberador del cofre Vea Cofre* ⇨ 285.
22. *Luces antiniebla* ⇨ 167 (si así está equipado).

23. Conector del enlace para transmisión de datos (DLC) (No visible) Vea *Indicador de falla (Luz Revise el motor)* ⇨ 136.
24. *Controles de Lámparas Exteriores* ⇨ 162.
25. *Control de Iluminación del Tablero de Instrumentos* ⇨ 167.



 NOTAS

Handwriting practice lines consisting of 18 horizontal black lines spaced evenly across the page.

# Llaves, puertas y ventanas

## Llaves y seguros

Llaves .....	9
Sistema remoto de entrada sin llave (RKE) .....	10
Funcionamiento del sistema de entrada sin llave a control remoto (RKE) .....	10
Arranque remoto del vehículo .....	18
Seguros de puertas .....	20
Seguros eléctricos de puertas .....	23
Bloqueo retardado .....	23
Seguros automáticos de puertas .....	24
Protección de bloqueo .....	24
Seguros de puertas .....	24

## Puertas

Puerta trasera .....	25
----------------------	----

## Seguridad del vehículo

Seguridad del vehículo .....	34
Sistema de alarma de vehículo .....	34
Inmovilizador .....	35

Funcionamiento del inmovilizador .....	35
--	----

## Espejos exteriores

Espejos convexos .....	36
Espejos eléctricos .....	37
Espejos plegables .....	37
Espejos con calefacción .....	37
Espejo exterior de atenuación automática .....	37
Inclinación auto espejos en marcha atrás .....	38

## Espejos interiores

Espejo retrovisores interiores .....	38
Espejo retrovisor manual .....	38
Espejo retrovisor de atenuación automática .....	38
Espejo de la cámara trasera ...	38

## Ventanas

Ventanas .....	40
Ventanillas eléctricas .....	40
Viseras .....	42

## Techo

Quemacocos .....	43
------------------	----

# Llaves y seguros

## Llaves



### Advertencia

Dejar a los niños en un vehículo con un Transmisor de acceso sin llave (RKE) es peligroso y los niños o terceras personas podrían sufrir lesiones graves o perder la vida. Podrían operar las ventanas eléctricas y otros controles o provocar el movimiento del vehículo. Las ventanillas funcionarán con el transmisor RKE en el vehículo, y los niños o terceras personas podrían quedar atrapados en el camino de una ventanilla cerrándose. No deje niños dentro de un vehículo con un transmisor RKE.



La llave que es parte del transmisor remoto de entrada sin llave (RKE) puede ser usado para todos los seguros.



Retire la llave oprimiendo el botón en el lado del transmisor RKE cerca de la parte inferior y tire de ella. Nunca tire de la llave para sacarla sin oprimir el botón.

Si se vuelve difícil girar la llave revise si la hoja de la llave tiene basura.

Acuda a su distribuidor autorizado si requiere un transmisor nuevo.

Si se encuentra cerrado fuera del vehículo, consulte *Programa de Asistencia en el Camino* ⇨ 394.

Con un plan OnStar o de servicio conectado activo, un Asesor OnStar puede abrir el vehículo de manera remota. Consulte *Descripción general de OnStar* ⇨ 402.

### Sistema remoto de entrada sin llave (RKE)

Consulte *Declaración de frecuencia de radio* ⇨ 397.

Si disminuye el rango de operación de la Entrada remota sin llave (RKE):

- Verifique la distancia. El transmisor podría estar muy alejado del vehículo.
- Verifique la ubicación. Otros vehículos u objetos podrían estar bloqueando la señal.
- Verifique la batería del transmisor. Consulte "Reemplazo de la batería" más adelante en esta sección.
- Si el transmisor continúa sin operar correctamente, consulte con su distribuidor, o con un técnico calificado para obtener servicio.

### Funcionamiento del sistema de entrada sin llave a control remoto (RKE)

El sistema de Acceso sin llave permite la entrada al vehículo cuando el transmisor de Entrada remota sin llave (RKE) se encuentra

a 1 m (3 pies). Consulte "Operación de acceso sin llave" más adelante en esta sección.

El transmisor de entrada remota sin llave (RKE) puede funcionar hasta 60 m (197 pies) de distancia del vehículo.

Otras condiciones pueden afectar el funcionamiento del transmisor. Consulte *Sistema remoto de entrada sin llave (RKE)* ⇨ 10.



**Con Arranque remoto del vehículo y puerta trasera eléctrica mostrados**

**🔒** : Oprima para cerrar los seguros de todas las puertas. Las luces direccionales pueden encender y/o la bocina puede sonar en la segunda presión para indicar el cerrado. Consulte *Personalización del vehículo* ⇨ 152. Si la puerta del conductor está abierta cuando se presiona **🔒**, y la Protección de bloqueo de puerta abierta está activada a través de personalización del vehículo, todas las puertas se bloquearán y después se desbloqueará inmediatamente la puerta del conductor. Consulte *Personalización del vehículo* ⇨ 152. Si la puerta de algún pasajero está abierta al presionar **🔒**, todas los seguros de las puertas se cierran.

Presionar **🔒** puede también activar el sistema antirrobo. Consulte *Sistema de alarma de vehículo* ⇨ 34.

**🔓** : Oprima para desbloquear la puerta del conductor. Presione desbloquear nuevamente dentro de un rango de 5 segundos para abrir los seguros de todas las puertas. El transmisor RKE puede ser programado para desbloquear todas las puertas en la primera presión de botón. Ver *Personalización del vehículo* ⇨ 152. Los indicadores de las direccionales pueden parpadear para indicar que se ha desbloqueado. Consulte *Personalización del vehículo* ⇨ 152.

Al presionar **🔒** puede también desactivar el sistema antirrobo. Consulte *Sistema de alarma de vehículo* ⇨ 34.

Para vehículos con puerta trasera manual, desbloquear todas las puertas también desbloqueará la puerta trasera.

**🔓** : Si está equipado, presione dos veces rápidamente para abrir o cerrar la puerta trasera. Presione de nuevo para detener la puerta trasera eléctrica.

## 12 Llaves, puertas y ventanas

🔔 : Presione u libere una vez para iniciar el localizador del vehículo. Las luces exteriores se encenderán y sonará el claxon tres veces. Mantenga presionado 🔔 al menos por tres segundos para activar la alarma de pánico. El claxon suena y las direccionales parpadean durante 30 segundos o hasta que 🔔 se oprima otra vez o se arranque el vehículo.

🔑 : Si está equipado, primero oprima y libere 🔒 entonces oprima inmediatamente sin soltar 🔑 por al menos cuatro segundos para arrancar el vehículo desde el exterior del vehículo usando el transmisor de entrada remota sin llave (RKE). Consulte *Arranque remoto del vehículo* ⇨ 18.

### Operación de acceso sin llave

El sistema de Acceso sin llave permite que las puertas se bloqueen y desbloqueen y se tenga

acceso a la puerta trasera sin retirar el transmisor RKE del bolsillo, bolsa, portafolios, etc. El transmisor RKE debe estar dentro de 1 m (3 pies) de la puerta trasera o la puerta que se abre.

Acceso sin llave se puede programar para desbloquear todas las puertas al oprimir la primera vez el bloqueo/desbloqueo en la puerta del conductor. El Desbloqueo sin llave también se puede apagar. Consulte *Personalización del vehículo* ⇨ 152.

Si está equipado con asientos con memoria, los transmisores RKE 1 y 2 se enlazan a las posiciones de asiento de memoria 1 o 2. Consulte *Asientos con memoria* ⇨ 51.

### Desbloqueo/bloqueo sin llave desde la Puerta del conductor

Cuando las puertas estén aseguradas y el transmisor de entrada sin llave esté dentro de 1 m (3 pies) de la manija de la puerta del conductor, presionar el botón de bloqueo/desbloqueo en la manija de la puerta del conductor

desbloqueará la puerta del conductor. Si se presiona de nuevo el botón de bloqueo/desbloqueo dentro de cinco segundos, se desbloquearán todas las puertas de pasajeros.

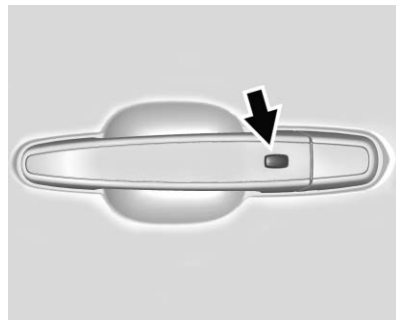

**Se muestra el lado del conductor, lado del pasajero es similar**

Presionar el botón de bloqueo/desbloqueo hará que todas las puertas se bloquee si ocurre cualquiera de lo siguiente:

- Si no pasaron más de cinco segundos desde que se presionó por primera vez el botón de bloqueo/desbloqueo.

- Se usaron dos presiones del botón de bloqueo/desbloqueo para desbloquear todas las puertas.
- Se abrió cualquier puerta del vehículo y ahora todas las puertas están cerradas.

**Desbloqueo/bloqueo sin llave de las puertas de pasajero**



Cuando las puertas estén aseguradas y el transmisor de entrada sin llave esté dentro de 1 m (3 pies) de la manija de la puerta, presionar el botón de bloqueo/desbloqueo en esa manija de puerta desbloqueará todas las puertas. Presionar el botón de bloqueo/desbloqueo hará que todas las puertas se bloquee si ocurre cualquiera de lo siguiente:

- Se usó el botón de bloqueo/desbloqueo para desbloquear todas las puertas.
- Se abrió cualquier puerta del vehículo y ahora todas las puertas están cerradas.



**Desactivar/activar desbloqueo sin llave de manijas exteriores de puerta y puerta trasera**

Si está equipado, el desbloqueo sin llave de las manijas exteriores de puerta y la puerta trasera se puede desactivar y activar.

**Desactivación de desbloqueo sin llave:**

Con el vehículo apagado, presione y sostenga  y  en el transmisor RKE al mismo tiempo por aproximadamente tres segundos. Las luces direccionales parpadearán cuatro veces rápidamente para indicar que el acceso está desactivado. Utilizar cualquier manija exterior para desbloquear las puertas o abrir la puerta trasera causará que las luces direccionales parpadeen cuatro veces rápidamente, indicando que el acceso está desactivado. Si está desactivado, desactive el sistema de alarma antes de arrancar el vehículo.

**Activación de desbloqueo sin llave:**

Con el vehículo apagado, presione y sostenga  y  en el transmisor RKE al mismo tiempo por aproximadamente tres segundos. Las luces direccionales parpadearán dos veces rápidamente para indicar que el acceso está activado.

**Bloqueo pasivo**



Este vehículo se bloquea varios segundos después de cerrar todas las puertas si el vehículo está apagado y al menos un transmisor RKE se ha retirado o no queda ningún transmisor en el interior.

Si otros dispositivos electrónicos interfieren con la señal del transmisor RKE, el vehículo podría no detectar el transmisor RKE dentro del vehículo. Si el bloqueo pasivo está habilitado, las puertas pueden bloquearse con el transmisor RKE dentro del vehículo. No deje el transmisor RKE en un vehículo abandonado.

## 14 Llaves, puertas y ventanas

Para personalizar los seguros de las puertas para que se bloqueen automáticamente al salir del vehículo, vea "Cierre, Apertura, Arranque Remoto" en *Personalización del vehículo* ⇨ 152.

### **Desactive temporalmente el de bloqueo pasivo**

Desactive temporalmente la función de bloqueo oprimiendo sin soltar  en el interruptor interior de la puerta, con la puerta abierta durante al menos cuatro segundos, o hasta escuchar tres campanillas. Entonces la activación pasiva de los seguros de las puertas permanecerá inhabilitada hasta que se oprima  en la puerta interior o hasta que se arranque el vehículo.

### **Alerta del control remoto abandonado en el vehículo**

Cuando el vehículo se apaga y se deja un transmisor RKE en el vehículo, el claxon emitirá un chirrido tres veces una vez que se

cierren todas las puertas. Para activar o desactivar, consulte *Personalización del vehículo* ⇨ 152.

### **Alerta de Control remoto ya no está en el vehículo**

Si el vehículo está encendido con una puerta abierta, y después se cierran todas las puertas, el vehículo revisará si hay transmisor(es) RKE en el interior. Si no se detecta un transmisor RKE, el Centro de información del conductor (DIC) mostrará NO SE DETECTÓ CONTROL REMOTO (No se detectó remoto) y el claxon sonará tres veces. Esto ocurre sólo una vez cada vez que el vehículo es conducido. Consulte *Personalización del vehículo* ⇨ 152.

### **Apertura sin llave de la puerta trasera**

Oprima la almohadilla táctil que está en la manija de la puerta trasera para abrir la puerta trasera si el transmisor de entrada sin llave (RKE) está dentro de 1 m (3 pies).

### **Llave de Acceso**

Para acceder a un vehículo con una batería de transmisor débil, consulte *Seguros de puertas* ⇨ 20.

### **Programación de los transmisores para el vehículo**

Solo funcionarán los transmisores RKE programados específicamente para cada vehículo. Si extravía o le roban su transmisor, deberá comprar un transmisor nuevo y pedir a su distribuidor que lo programe. Se puede volver a programar el vehículo para que los transmisores extraviados o robados ya no funcionen. Cada vehículo puede contar con hasta ocho transmisores programados para el mismo.

### **Programación con transmisores reconocidos**

Se puede programar un transmisor nuevo al vehículo cuando hay dos transmisores reconocidos.

Para programar, el vehículo debe estar apagado y usted debe tener todos los transmisores, tanto los actualmente reconocidos como los nuevos.

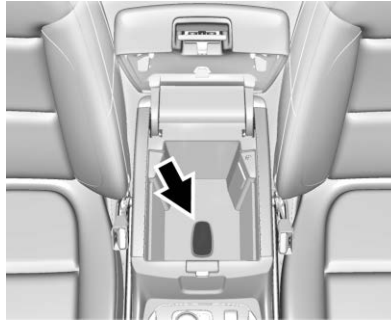

1. Retire la llave oprimiendo el botón en el lado del transmisor RKE cerca de la parte inferior y tire de ella. Nunca tire de la llave para sacarla sin oprimir el botón.
2. Retire la tapa del cilindro de bloqueo de llave en la manija de la puerta del conductor. Consulte *Seguros de puertas* ⇨ 20. Coloque los dos transmisores reconocidos en la cavidad del transmisor.
3. Inserte la llave del transmisor del vehículo en el cilindro del seguro de la llave en la manija de la puerta del conductor y gire la llave, en sentido contrario a las manecillas del reloj, a la posición de desbloqueo cinco veces dentro de los siguientes 10 segundos.

El DIC muestra LISTO PARA REMOTO #3, 4, 5, ETC.



4. Coloque el nuevo transmisor en la bolsa del transmisor. El bolsillo del transmisor está en el interior del área de almacenamiento de la consola central, entre los asientos del conductor y del pasajero delantero, debajo del revestimiento.
5. Presione ENGINE START/ STOP. Una vez que se haya aprendido el transmisor, la

pantalla del DIC indicará que está lista para programar el siguiente transmisor.

6. Retire el transmisor de la cavidad del transmisor y oprima el botón  o  del transmisor.

Para programar transmisores adicionales, repita los Pasos 3-5.

Cuando estén programados todos los transmisores adicionales, oprima sin soltar ENGINE START/STOP por 12 segundos para salir del modo de programación.

7. Coloque la llave en el transmisor.
8. Reemplace la tapa del cilindro de bloqueo de llave. Consulte *Seguros de puertas* ⇨ 20.

**Programación sin transmisores reconocidos**

Si dos transmisores reconocidos actualmente no están disponibles, siga este procedimiento para programar hasta ocho transmisores.



## 16 Llaves, puertas y ventanas

Esta función no está disponible en Canadá. Este procedimiento toma aproximadamente 30 segundos para completarse. El vehículo debe estar apagado y usted debe tener todos los transmisores que desee programar.

1. Retire la llave oprimiendo el botón en el lado del transmisor RKE cerca de la parte inferior y tire de ella. Nunca tire de la llave para sacarla sin oprimir el botón.
2. Retire la tapa del cilindro de bloqueo de llave en la manija de la puerta del conductor. Consulte *Seguros de puertas* ⇨ 20. Inserte la llave del transmisor del vehículo en el cilindro del seguro de la llave en la manija de la puerta del conductor y gire la llave, en sentido contrario a las manecillas del reloj, a la posición de desbloqueo cinco veces dentro de los siguientes 10 segundos.

El DIC muestra PROGRAMACIÓN DE CONTROL REMOTO PENDIENTE, ESPERE.

3. Espere 10 minutos hasta que el DIC muestre PRESIONE EL BOTÓN DE ARRANQUE DEL MOTOR PARA PROGRAMAR y entonces presione ENGINE START/STOP.



El DIC mostrará nuevamente PROGRAMACIÓN DE CONTROL REMOTO PENDIENTE, ESPERE.

4. Repita el paso 2 dos veces adicionales. Después de la tercera vez, ya no trabajarán con el vehículo ninguno de los transmisores previamente conocidos. Se pueden aprender los restantes transmisores en los siguientes pasos.

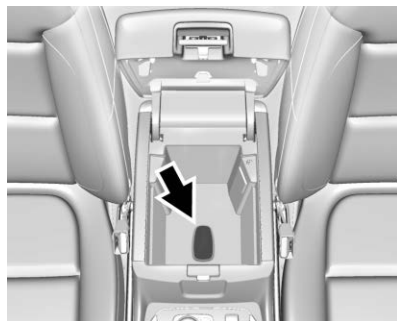
La pantalla del DIC debería ahora mostrar LISTO PARA REMOTO # 1.



5. Coloque el nuevo transmisor en la bolsa del transmisor. El bolsillo del transmisor está en el interior del área de almacenamiento de la consola central, entre los asientos del conductor y del pasajero delantero, debajo del revestimiento.
6. Presione ENGINE START/STOP. Una vez que se haya aprendido el transmisor, la pantalla del DIC indicará que está lista para programar el siguiente transmisor.

7. Retire el transmisor de la cavidad del transmisor y oprima el botón  o  del transmisor.

Para programar transmisores adicionales, repita los Pasos 4-6.

Cuando estén programados todos los transmisores adicionales, oprima sin soltar ENGINE START/STOP por 12 segundos para salir del modo de programación.

8. Coloque la llave en el transmisor.
9. Reemplace la tapa del cilindro de bloqueo de llave. Consulte *Seguros de puertas* ⇨ 20.

### Encendido del Vehículo con Batería Baja en el Transmisor

Cuando se arranca el vehículo, si la batería del transmisor es débil, el DIC puede mostrar NO SE DETECTÓ CONTROL REMOTO o NO SE DETECTÓ LLAVE REMOTA, COLOQUE LA LLAVE EN LA CAVIDAD DEL

TRANSMISOR Y ARRANQUE SU VEHÍCULO. El DIC también puede mostrar REEMPLACE LA BATERÍA EN LA LLAVE REMOTA.

Para arrancar el vehículo:

1. Abra el área de almacenamiento de la consola central abriendo el descansabrazos.

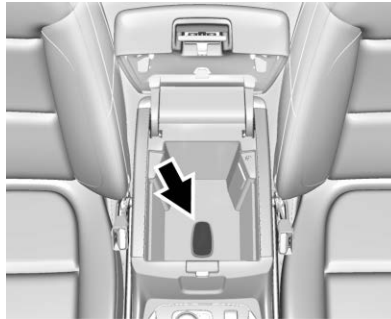

2. Coloque el transmisor nuevo en el bolsillo para el transmisor.

3. Con el vehículo en P (estacionamiento) o N (Neutral), pise el pedal de freno y oprima ENGINE START/STOP.

Cambie la batería del transmisor lo antes posible.

### Reemplazo de la batería

Reemplace la batería si el DIC muestra REEMPLACE LA BATERÍA EN LA LLAVE REMOTA.

#### Precaución

No toque ningún circuito del transmisor al cambiar la batería. La estática de su cuerpo podría dañar el transmisor.

## 18 Llaves, puertas y ventanas

La batería no es recargable. Para reemplazar la batería:



1. Presione el botón en el lado del transmisor RKE y jale de la llave para sacarla. Nunca tire de la llave para sacarla sin oprimir el botón.
2. Separe las dos mitades del transmisor utilizando una herramienta plana insertada en el área cerca a la ranura de la llave.



3. Retire la batería empujándola y deslizándola hacia la parte inferior del transmisor.
4. Inserte la nueva batería, con el lado positivo viendo hacia la tapa posterior. Empuje la batería hacia abajo hasta que esté colocada en su lugar. Sustituya la batería con una de nomenclatura CR2032 o equivalente.
5. Ensamble la tapa de la batería de nuevo en el transmisor.
6. Reinserte la llave.

## Arranque remoto del vehículo

De encontrarse equipada, esta función permite el arranque del motor desde afuera del vehículo.

 : Este botón estará ubicado en el transmisor RKE si el vehículo tiene arranque remoto.

El sistema de control de clima usará los ajustes previos durante un arranque remoto. El desempañador trasero puede encenderse durante un arranque remoto dependiendo de las condiciones de ambiente frío. La luz del indicador de desempañador trasero no se enciende durante el arranque remoto.

Si el vehículo cuenta con asientos con calefacción o ventilación automáticos, pueden encenderse durante un arranque remoto. Consulte *Asientos delanteros con calefacción y ventilación* ⇨ 55.

Si está equipado con volante con calefacción de arranque remoto, puede encenderse durante un

arranque remoto cuando hace frío en el exterior, si está activado. Vea *Volante con calefacción* ⇨ 116 y *Personalización del vehículo* ⇨ 152.

Las leyes en algunas comunidades locales puede restringir el uso de arrancadores remotos. Por ejemplo, algunas leyes pueden requerir que la persona que utiliza el arranque remoto tenga el vehículo a la vista al utilizarlo. Revise las regulaciones locales para cualquier requerimiento.

No utilice la función arranque remoto si el vehículo está bajo de combustible. El combustible del vehículo podría agotarse.

Otras condiciones pueden afectar el funcionamiento del transmisor.

Consulte *Sistema remoto de entrada sin llave (RKE)* ⇨ 10.

### Arranque del motor usando el arranque remoto

1. Oprima y libere  en el transmisor RKE.

2. Inmediatamente presione y sostenga  durante por lo menos cuatro segundos o hasta que las luces direccionales parpadeen. El parpadeo de las luces direccionales confirma la solicitud de que se recibió la solicitud para arrancar de forma remota el vehículo.

Durante el arranque remoto se activarán los seguros de las puertas y las luces de estacionamiento permanecerán encendidas mientras el motor esté en funcionamiento.

El motor se apagará después de 15 minutos, a menos que se realice una extensión de tiempo o que se arranque el vehículo.

3. Con el transmisor RKE en el vehículo, presione el pedal del freno y arranque el vehículo para conducir.

### Prolongación del tiempo de operación del motor

El tiempo de funcionamiento del motor también puede extenderse durante 15 minutos más, si durante los primeros 15 minutos se repiten los pasos 1 y 2 mientras el motor está en funcionamiento. Se puede solicitar una extensión 30 segundos después de arrancar. Esto da un total de 30 minutos.

El arranque remoto solo puede ser extendido una sola vez.

Al extender el arranque remoto, se agrega el segundo periodo de 15 minutos a los primeros 15 minutos para un total de 30 minutos.

Entre dos ciclos de encendido sólo se permite un máximo de dos arranques remotos o un arranque remoto con una extensión.

La ignición debe encenderse y apagarse antes que el procedimiento de arranque remoto pueda ser usado nuevamente.

## 20 Llaves, puertas y ventanas

### Cancelación de un arranque remoto

Para cancelar un arranque remoto, realice cualquiera de las siguientes acciones:

- Oprima sin soltar  hasta que las luces de estacionamiento se apaguen.
- Encienda las Intermitentes de advertencia de peligro.
- Encienda y apague el vehículo.

### Condiciones en las que no funcionará el arranque remoto

El arranque remoto no operará si ocurre cualquiera de las siguientes condiciones:

- Un transmisor RKE está dentro del vehículo.
- El cofre del vehículo no está cerrado.
- El encendido está en cualquier modalidad distinta a off (Inactivo).

- Están encendidas las Intermitentes de advertencia de peligro.
- Hay un desperfecto en el sistema de control de emisiones.
- La temperatura del líquido refrigerante del motor está muy elevada.
- La presión de aceite está baja.
- Ya se han usado dos arranques remotos del vehículo, o un arranque remoto con extensión.
- El vehículo no está en P (estacionamiento).

### Seguros de puertas



#### Advertencia

Las puertas sin seguro pueden ser peligrosas.

- Los pasajeros, y en especial los niños, pueden abrir las puertas fácilmente y caerse de un vehículo en

(Continúa)

### Advertencia (Continúa)

movimiento. Las puertas pueden desbloquearse y abrirse con el vehículo en movimiento. La probabilidad de ser arrojado fuera del vehículo durante un impacto aumenta si las puertas no están con seguro. Por lo tanto, todos los pasajeros deben utilizar sus cinturones de seguridad correctamente y todas las puertas deberán estar cerradas mientras se esté manejando el vehículo.

- Los niños pequeños que se suben a un vehículo que no tiene las puertas cerradas con seguro podrían ser incapaces de salir del mismo. Los niños pueden verse expuestos a un calor extremo y sufrir lesiones permanentes o incluso fatales debido a la



(Continúa)

**Advertencia (Continúa)**

insolación. Siempre cerciórese de cerrar los seguros de las puertas del vehículo al alejarse del mismo.



- Los intrusos pueden entrar fácilmente a través de una puerta sin seguro cuando usted reduzca la velocidad o detenga el vehículo. Poner seguro a las puertas puede ayudarle a prevenir que esto suceda.

Para bloquear o desbloquear las puertas desde el exterior del vehículo.

- Oprima  o  en el transmisor del sistema remoto de entrada sin llaves (RKE). Consulte *Funcionamiento del sistema de entrada sin llave a control remoto (RKE)* ⇨ 10.

- Use la llave en la puerta del conductor. El cilindro de la llave está cubierto con una tapa.

Para bloquear o desbloquear las puertas desde el interior:

- Presione  o  en el interruptor de bloqueo de puerta eléctrica.
- Oprima hacia abajo sobre una perilla de bloqueo de la puerta para bloquear la puerta.
- Jale la manija de la puerta una vez para desbloquear la puerta. Jale la manija de nuevo para desbloquearla.

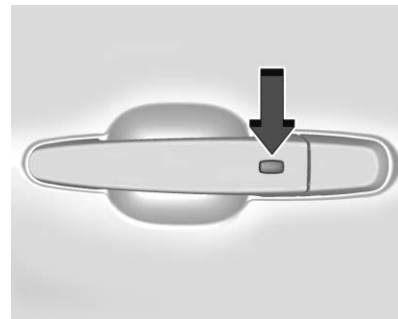
**Acceso Sin Llave**

Si está equipado, el transmisor RKE debe estar a menos de 1 m (3 pies) de la puerta trasera o de la puerta que desea abrir. Presione el botón en la manija para abrir. Vea "Operación de acceso sin llave" en *Funcionamiento del sistema de entrada sin llave a control remoto (RKE)* ⇨ 10.

## 22 Llaves, puertas y ventanas

### Acceso de cilindro de bloqueo de llave de puerta de conductor (en caso de batería descargada)

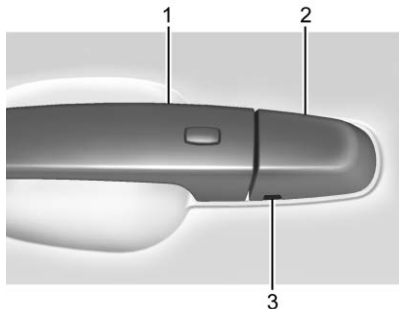

Para tener acceso al cilindro de bloqueo de la llave de la puerta del conductor:

1. Jale la manija de la puerta (1) a la posición abierta y manténgala abierta hasta que se complete la desinstalación de la tapa.
2. Inserte la llave en la ranura (3) en el fondo de la tapa (2) y levante la llave.

3. Mueva la tapa (2) hacia atrás y retírela.

4. Use la llave en el cilindro.

Para reemplazar la tapa:

1. Jale la manija de la puerta (1) a la posición abierta y manténgala abierta hasta que se complete la instalación de la tapa.

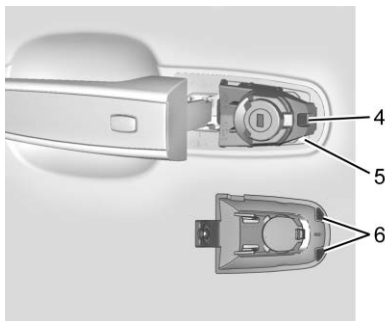

2. Inserte las dos lengüetas (6) en la parte trasera de la tapa entre el sello (5) y la base de metal (4).

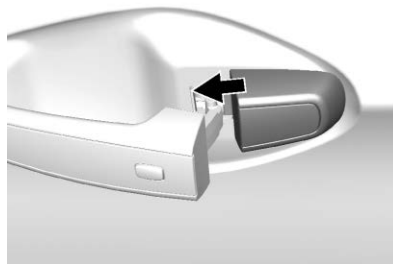
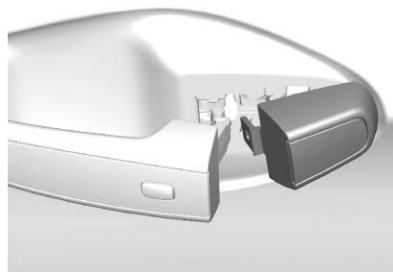

3. Deslice la tapa hacia el frente y presione el borde delantero para instalar la tapa en su lugar.

- Suelte la manija de la puerta.
- Revise que la tapa esté segura.

### Seguros de giro libre

El cilindro del seguro de llave de la puerta gira libremente al usar una llave incorrecta o cuando la llave correcta no se inserta completamente. La función de giro libre de la cerradura de la puerta previene que la cerradura se abra de forma forzada. Para restablecer la cerradura, gírela a la posición vertical insertando completamente la llave correcta. Retire la llave e insértela nuevamente. Si esto no restablece la cerradura, gire la llave a la mitad dentro del cilindro y repita el procedimiento para restablecerla.

### Seguros eléctricos de puertas

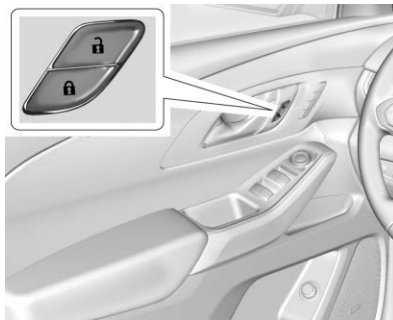

 : Presione para cerrar los seguros de las puertas.

 : Oprima para abrir los seguros de las puertas.



### Bloqueo retardado

Esta función retrasa el bloqueo de las puertas hasta cinco segundos después de que se hayan cerrado todas las puertas.

El cierre demorado sólo puede activarse cuando se haya apagado la función de prevención de bloqueo de puertas abiertas.

Cuando se presiona  en el interruptor del seguro de la puerta eléctrica, mientras la puerta está abierta, sonará tres veces una campanilla indicando que el cierre demorado está activo.

Las puertas se bloquean automáticamente cinco segundos después de haberse cerrado todas las puertas. Si se vuelve a abrir una puerta antes de ese tiempo, se reajustará el tiempo nuevamente a cinco segundos cuando estén cerradas todas las puertas.

Presione  en el interruptor de bloqueo de puerta de nuevo o presione  en el transmisor RKE para cerrar inmediatamente las puertas.

Esta función también puede programarse. Consulte *Personalización del vehículo* ⇨ 152.



### Seguros automáticos de puertas

Las puertas se bloquearán automáticamente cuando todas las puertas se cierren, el encendido esté activado, y el vehículo es cambiado a P (Park).

Si se desbloquea una puerta del vehículo y después se abre y se cierra, las puertas se bloquean cuando su pie se retira del freno o la velocidad del vehículo se vuelve mayor a 13 km/h (8 mph).

Para abrir los seguros de las puertas:

- Presione  en una puerta.
- Cambie la transmisión a P (Estacionamiento).

El bloqueo automático de las puertas no puede deshabilitarse.

El desbloqueo automático de puertas se puede programar. Consulte *Personalización del vehículo* ⇨ 152.

### Protección de bloqueo

Si se arranca el vehículo o está en ACC/ACCESSORY (accesorios) y el interruptor de bloqueo de las puertas eléctricas se presiona con la puerta del conductor abierta, todas las puertas se bloquearán y únicamente la puerta de conductor se desbloqueará.

Si el vehículo está apagado y se solicita el bloqueo mientras la puerta está abierta, cuando se cierran todas las puertas el vehículo revisará los transmisores RKE en el interior. Si se detecta un transmisor RKE en el interior no se ha reducido, la puerta del conductor se desbloqueará y el claxon pitará tres veces..

La protección anti bloqueo se puede anular manualmente con la puerta del conductor abierta oprimiendo sin soltar el interruptor de bloqueo de las puertas eléctricas .

### Protección de bloqueo de puerta abierta

Si la Protección bloqueo de puerta abierta está activada y el vehículo está apagado, la puerta del conductor está abierta, y se solicita el bloqueo, todas las puertas se bloquearán y la puerta del conductor se desbloqueará. La función de Protección de bloqueo de puerta abierta se puede activar o desactivar. Consulte *Personalización del vehículo* ⇨ 152.

### Seguros de puertas

Las cerraduras de seguridad de la puerta trasera impiden que los pasajeros abran las puertas traseras desde el interior del vehículo.

## Seguros de puertas para niños manuales



Si están equipados, los seguros de puertas para niños están en el borde interior de las puertas traseras. Para usar el seguro para niños:

1. Mueva la palanca hacia abajo a la posición de poner seguro.
2. Cierre la puerta.
3. Haga lo mismo para la otra puerta trasera.

Para abrir una puerta cuando el seguro para niños está activado:

1. Desbloquee la puerta activando la manija interior, presionando el interruptor de seguros eléctricos o utilizando el transmisor de entrada remota sin llave (RKE).
2. Abra la puerta desde afuera.

Cuando el seguro de puertas para niños está habilitado, los adultos y niños mayores no podrán abrir la puerta trasera desde el interior. Cancele los seguros de puertas para niños para permitir que las puertas se abran desde el interior.

Para cancelar el seguro para niños:

1. Desbloquee la puerta y ábrala desde afuera.
2. Mueva la palanca hacia arriba a unlock (desbloqueo). Haga lo mismo para la otra puerta.

## Puertas

### Puerta trasera



#### Advertencia

Los gases del escape pueden entrar al vehículo si éste se conduce con la puerta trasera, o la cajuela/escotilla abiertos, o con objetos que pasen a través del sello entre la carrocería y cajuela o escotilla o la puerta trasera. Los gases de escape del motor contienen monóxido de carbono (CO) que no puede verse ni olerse. Puede causar pérdida de conciencia o incluso la muerte.

Si necesita conducir el vehículo con la puerta trasera, o cajuela/escotilla abiertos:

- Cierre todas las ventanas.

(Continúa)

### Advertencia (Continúa)



- Abra completamente las salidas de aire en o debajo del panel de instrumentos.
- Ajuste el sistema de control de clima en una modalidad que haga circular sólo aire exterior, y ajuste el ventilador a la máxima velocidad. Consulte “Sistemas de control de clima” en el índice.
- Si el vehículo está equipado con panel trasero eléctrico, desactive la función de la puerta trasera eléctrica.

Consulte *Emisiones del motor* ⇨ 212.

### Precaución

Para evitar daños a la puerta levadiza o al cristal de la puerta levadiza, asegúrese que el área arriba y detrás de la puerta levadiza esté libre antes de abrirla.

### Puerta trasera manual

Para desbloquear la puerta trasera, presione  en el interruptor de bloqueo de puerta eléctrica o presione  dos veces en el transmisor de acceso remoto sin llave (RKE) dentro de cinco segundos. Consulte *Funcionamiento del sistema de entrada sin llave a control remoto (RKE)* ⇨ 10.



Para abrir la puerta trasera, oprima la almohadilla táctil que se encuentra en la manija de la puerta trasera y levántela.

Si está equipado con Acceso sin llave, la puerta trasera puede abrirse estando bloqueada si el transmisor RKE se encuentra a menos de 1 m (3 pies) de la puerta trasera. Consulte *Funcionamiento del sistema de entrada sin llave a control remoto (RKE)* ⇨ 10.

Use la manija para bajar y cerrar la puerta trasera. No oprima la almohadilla de contacto mientras

cierra la puerta trasera. Esto hará que la puerta trasera esté desenganchada.

La puerta trasera cuenta con un pestillo eléctrico. Si la batería está desconectada o tiene un bajo voltaje, la puerta trasera no se abrirá. La puerta trasera reanudará su operación cuando la batería se vuelva a conectar o a cargar.

Siempre cierre la puerta trasera antes de conducir el vehículo.

### Operación de la puerta trasera eléctrica

#### Advertencia

Usted y otras personas podrían sufrir lesiones si se atraviesan en el recorrido de la puerta trasera eléctrica. Al abrir o cerrar la puerta trasera, cerciórese de que no haya nadie en el recorrido de la misma.

#### Precaución

Conducir con una puerta trasera abierta y no segura puede provocar daños a los componentes de la puerta trasera eléctrica.

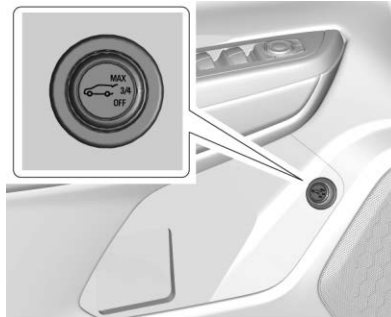



Si está equipado con puerta trasera eléctrica, el interruptor de la puerta trasera eléctrica se encuentra en la puerta del conductor. El vehículo debe estar en P (estacionamiento).

Los modos son:

- MAX: Abre a la altura máxima.
- 3/4: Abre a una altura reducida que se puede establecer a partir de 3/4 para abrir completamente. Úsese para evitar que la puerta trasera se abra hacia alguna obstrucción elevada, como una puerta de cochera o alguna carga que esté montada sobre el techo. La puerta trasera se puede abrir completamente en forma manual.
- OFF: Únicamente abre de manera manual.

Para poder abrir o cerrar la puerta trasera, seleccione el modo MAX o 3/4.

- Presione  dos veces rápidamente en el transmisor RKE hasta que se mueva la puerta trasera.
- Presione  en la puerta del conductor. La puerta del conductor debe desbloquearse.

- Presione la almohadilla táctil en la manija de la puerta trasera después de desbloquear todas las puertas. Un vehículo bloqueado se puede abrir si el transmisor RKE está dentro de 1 m (3 pies) de la puerta trasera.

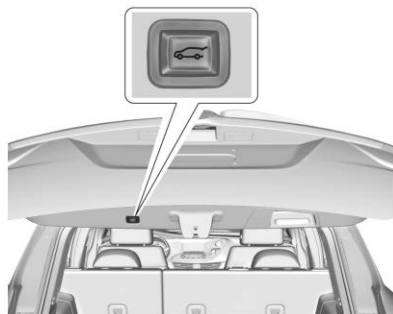

- Presione  en la parte inferior de la puerta trasera para cerrar.

Presione cualquier botón de la puerta trasera, la almohadilla táctil, o  en el transmisor RKE mientras la puerta trasera esté en movimiento para detenerla. Presionar cualquier botón de la

puerta trasera o presionar  dos veces rápidamente en el transmisor RKE reinicia la operación en dirección inversa. Presionar la almohadilla táctil en la manija de la puerta trasera reiniciará el movimiento, pero sólo en la dirección de apertura

### Precaución

Forzar manualmente la puerta trasera para abrir o cerrar durante un ciclo eléctrico puede dañar el vehículo. Deje que el ciclo eléctrico se complete.

La puerta trasera eléctrica puede desactivarse temporalmente bajo temperaturas extremadamente bajas o después de repetidos ciclos de encendido en un período corto de tiempo. Si esto ocurre, la puerta trasera puede operarse en forma manual.

Si el vehículo se sale de la posición P (estacionamiento) mientras la función eléctrica está en curso, la

puerta trasera continuará hasta concluir su ciclo. Si el vehículo se acelera antes de que la puerta trasera haya completado el movimiento, la puerta trasera se puede detener o invertir la dirección. Revise si hay mensajes de DIC y asegúrese de que la puerta trasera esté cerrada y con cerrojo antes de conducir.

### Detección de falla en Puerta trasera

Si la puerta trasera eléctrica se cierra automáticamente después de un ciclo de apertura eléctrico, indica que el sistema reacciona al peso de exceso en la puerta trasera o una posible falla del puntal de soporte. Sonará una campanilla repetitiva mientras la función de detección de cierre de la puerta trasera está en operación. Retire cualquier peso en exceso. Si la puerta trasera continúa cerrándose automáticamente después de abrirse, visite a su distribuidor para servicio antes de usar la puerta trasera eléctrica.

Interferir con el movimiento de la puerta trasera eléctrica o cerrar manualmente la puerta trasera demasiado rápido después de la abertura eléctrica puede parecer una falla del puntal de soporte. Esto podría activar la función de detección de caída de la puerta trasera. Permita que la puerta trasera complete su operación y espere unos cuantos segundos antes de cerrar manualmente la puerta trasera.

### Funciones de detección de obstáculos

Si la puerta trasera encuentra un obstáculo durante un ciclo de apertura o cierre, la puerta trasera automáticamente invertirá la dirección y se moverá una corta distancia lejos del obstáculo.

Después de retirar la obstrucción, la operación de la puerta trasera eléctrica puede volver a utilizarse. Si la puerta trasera eléctrica encuentra múltiples obstáculos en el mismo ciclo eléctrico, la función eléctrica se desactivará. Después de quitar los obstáculos, cierre

manualmente la puerta trasera lo que permitirá reanudar las funciones normales de operación eléctrica.

Si el vehículo está bloqueado mientras que la puerta trasera se está cerrando, y se encuentra un obstáculo que impida que la puerta trasera se cierre completamente, la bocina sonará una alerta de que la puerta trasera no cerró.

Los sensores de atrapamiento están en los bordes laterales de la puerta trasera. Si un objeto queda atrapado entre el panel trasero y el vehículo y oprime un sensor, la puerta trasera invertirá la dirección y se abrirá totalmente. La puerta trasera permanecerá abierta hasta que se active nuevamente o se cierre manualmente.

### Ajustar el Modo 3/4

Para cambiar la posición, la puerta trasera se detiene al abrir:

1. Seleccione el modo MAX o 3/4 y abra eléctricamente la puerta trasera.

2. Detenga el movimiento de la puerta trasera a la altura deseada oprimiendo cualquier botón de la puerta levadiza. Manualmente ajuste la posición de la puerta trasera, si se necesita.
3. Presione sin soltar  en la parte inferior de la puerta trasera hasta que las luces direccionales parpadeen y suene un pitido. Esto indica que el ajuste se ha registrado.

La puerta trasera no se puede establecer por debajo de una altura mínima programable. Si no hay un destello de luz o sonido, entonces el ajuste de la altura puede ser demasiado bajo.

### Operación manual

Seleccione OFF para operar manualmente la puerta trasera. Consulte "Puerta trasera manual" al comienzo de esta sección.

### Precaución

Intentar mover la puerta trasera demasiado rápido y con fuerza excesiva puede dar lugar a daños al vehículo.

Opere la puerta trasera manualmente con un movimiento suave y velocidad moderada. El sistema incluye una función que limita la velocidad de cierre manual para proteger los componentes.

### Operación a manos libres

Si está equipado, la puerta trasera puede ser operada con un movimiento de patada debajo del lado izquierdo de la defensa trasera en la ubicación del logotipo proyectado. El transmisor RKE debe estar dentro de 1 m (3 pies) de la defensa trasera para operar la puerta trasera eléctrica manos libres.

La función manos libres no funcionará cuando la puerta trasera esté en movimiento. Para detener la puerta trasera en movimiento use uno de los interruptores de la puerta trasera.

La función manos libres se puede personalizar. Consulte *Personalización del vehículo* ⇨ 152. Elija una de las siguientes opciones:

**Encendido-Abrir y Cerrar** : El movimiento de puntapié se activa tanto para abrir como para cerrar la puerta trasera.

**Encendido-Abrir solamente** : El movimiento de puntapié se activa únicamente para abrir la puerta trasera.

**Off (Apagado)** : La función está deshabilitada.



### Zona de puntapié

Para operar, mueva su pie en un movimiento de patada al frente debajo del lado izquierdo de la defensa trasera en la ubicación del logotipo proyectado, y después retráigalo. El puntapié debe darse a menos de 14 cm (6 pulg) de la defensa trasera para activar.

### Precaución

La salpicadura de agua puede hacer que se abra la puerta. Mantenga el transmisor RKE lejos  
(Continúa)

**Precaución (Continúa)**

del área de detección trasera o desactive el modo de puerta trasera en OFF al limpiar o trabajar cerca de la defensa trasera para evitar la apertura accidental.

- No recorra su pie de lado a lado.
- No mantenga su pie debajo de la defensa, la puerta trasera no se activará.
- No toque la puerta trasera hasta que se haya detenido.

Esta función se puede desactivar temporalmente bajo algunas condiciones. Si la puerta trasera no responde a la patada, abra o cierre la puerta trasera por otro método o arranque el vehículo. La función se volverá a activar.

Al cerrar la puerta trasera usando esta función, habrá un ligero retraso. Las luces traseras parpadearán y sonará una campanilla.

Aléjese de la puerta trasera antes de que comience a moverse.

**Logo proyectado**

Si está equipado con esta característica, el logotipo del vehículo se proyectará durante un minuto sobre el piso cerca de la defensa trasera cuando se detecte un transmisor RKE dentro de aproximadamente 2 m (6 pies). El logotipo proyectado puede no ser visible bajo condiciones de luz diurna más brillante.

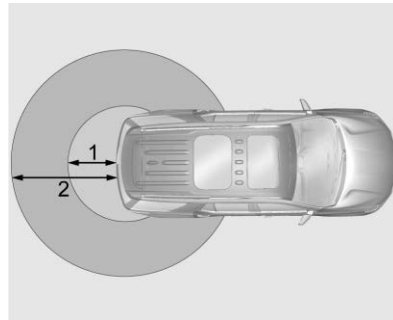

1. Zona de detección de Operación manos libres de 1 m (3 pies)
2. Zona de detección de logotipo proyectado de 2 m (6 pies)

El logotipo proyectado muestra dónde se llevará a cabo el movimiento de puntapié.

El logotipo proyectado sólo estará disponible para este transmisor RKE después de haber estado fuera de rango durante al menos 20 segundos.

Si se detecta de nuevo un transmisor RKE dentro de una distancia aproximada de 2 m (6 pies) de la puerta trasera, o si se ha detectado otra operación manos libres, el temporizador de un minuto se reiniciará.

El logotipo proyectado no funcionará en estas condiciones:

- La batería del vehículo está baja.
- La transmisión no está en P (Estacionamiento).



## 32 Llaves, puertas y ventanas

- El control de puerta trasera a manos libres está apagado en personalización del vehículo. Consulte *Personalización del vehículo* ⇨ 152.
- La puerta trasera eléctrica está desactivada.
- El vehículo permanece estacionado durante 72 horas o más, sin uso del transmisor RKE ni operación de Acceso sin llave. Para volver a activar, oprima cualquier botón del transmisor RKE o abra y cierre una puerta del vehículo.

El logotipo proyectado no funcionará para un solo transmisor RKE cuando un transmisor:

- Se ha dejado dentro de unos 5 m (15 pies) de la puerta trasera durante varios minutos.
- Se ha dejado dentro del vehículo y todas las puertas del vehículo están cerradas.
- Se ha acercado a la zona afuera de la puerta trasera cinco veces en menos de 10 minutos.

### Limpeza de lentes

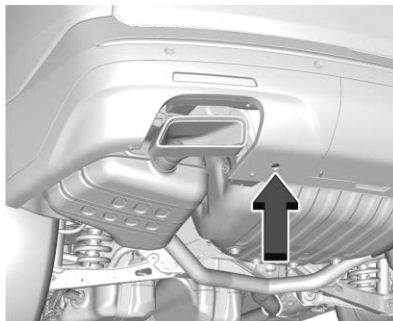

Limpe la lente cóncava con un trapo suave y húmedo.

**Disponibilidad de puerta trasera manos libres y Logotipo proyectado**

<b>Acción</b>	<b>Puerta trasera a manos libres</b>	<b>Logotipo proyectado</b>
Transmisor RKE entrando a zona de detección de logotipo proyectado	Operativo	Encendido por un minuto
Transmisor RKE dejado dentro de zona de detección de logotipo proyectado por un mínimo de 10 minutos	Operativo	Apagado hasta que el botón del transmisor RKE se oprima o se abra y cierre una puerta
Transmisor RKE dentro y fuera de la zona de detección de logotipo proyectado cinco veces o más dentro de 10 minutos	Operativo	Apagado durante una hora o hasta que el botón del transmisor RKE se oprima o se abra y cierre una puerta
El vehículo permanece estacionado durante más de 72 horas	Operativo	Apagado hasta que el botón del transmisor RKE se oprima o se abra y cierre una puerta
La batería del vehículo está baja	No operativo	Off (Apagado)
La transmisión no está en P (Estacionamiento).	No operativo	Off (Apagado)
La puerta trasera eléctrica está desactivada	No operativo	Off (Apagado)
Puerta trasera manos libres desactivada en personalización del vehículo	No operativo	Off (Apagado)

### Seguridad del vehículo

El vehículo tiene características anti-robo; sin embargo, el vehículo no se hace imposible de robar.

### Sistema de alarma de vehículo

Este vehículo cuenta con un sistema de alarma antirrobo.

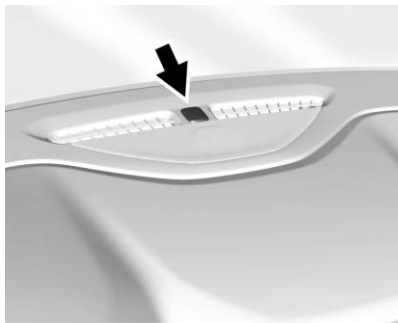

La luz indicadora, en el tablero de instrumentos, cerca del parabrisas, indica la condición del sistema.

**Off (Apagado)** : El sistema de alarma está desactivado.

**En sólido** : El vehículo se asegura durante la demora para armar el sistema.

**Parpadeo rápido** : El vehículo no está asegurado. Una puerta, el cofre, o la puerta trasera están abiertos.

**Parpadeo lento** : El sistema de alarma está activado.

### Activación del sistema de alarma

1. Cierre la puerta trasera y el cofre. Apague el vehículo.
2. Cierre el vehículo usando uno de estos tres métodos:
  - Usando el transmisor RKE.
  - Utilice el sistema de acceso sin llave.
  - Con una puerta abierta, presione el  interior.

3. Después de 30 segundos, se activará el sistema de alarma, y el indicador empezará a parpadear lentamente, lo cual indica que el sistema de alarma está en funcionamiento. Presionando  en el transmisor de RKE por segunda vez anula la demora de 30 segundos y arma de inmediato el sistema de alarma.

El sistema de alarma del vehículo no se armará si los seguros de las puertas se activan con la llave.

Si la puerta del conductor se abre sin desbloquearla primero con el transmisor RKE, sonará el claxon y las luces parpadearán para indicar el estado de pre alarma. Si no se arranca el vehículo o no se desbloquean las puertas presionando  en el transmisor RKE durante la pre alarma de 10 segundos, se activará la alarma.

La alarma también se activará si se abre una puerta de pasajero, la puerta trasera, o el cofre sin desactivar primero el sistema. Al activarse la alarma, las señales direccionales parpadean y el claxon suena durante unos 30 segundos. Entonces el sistema de alarma se activará nuevamente para monitorear el siguiente evento no autorizado.

### Desactivación del sistema de alarma

Para desactivar el sistema de alarma o apagar la alarma si se ha activado:

- Oprima  en el transmisor RKE.
- Desbloquee el vehículo usando el sistema de acceso sin llave.
- Arranque el vehículo.

Para evitar disparar la alarma por accidente:

- Active los seguros del vehículo después de que todos los ocupantes hayan salido y todas las puertas estén cerradas.

- Siempre desbloquee una puerta con en transmisor RKE o el sistema de acceso sin llave.

Desbloquear la puerta del conductor con la llave no desbloqueará el sistema ni apagará la alarma.

### Cómo detectar una condición de manipulación no autorizada

Si se oprime  y el claxon suena y las luces parpadean tres veces, la alarma fue activada mientras el sistema de alarma estaba armado.

Si el sistema de alarma se ha activado, aparecerá un mensaje en el Centro de información del conductor (DIC).

### Inmovilizador

Consulte *Declaración de frecuencia de radio* ⇨ 397.

### Funcionamiento del inmovilizador

Este vehículo cuenta con un sistema pasivo antirrobo.

Este sistema no necesita activarse o desactivarse manualmente.

El vehículo queda inmovilizado automáticamente cuando el transmisor sale del vehículo.

El sistema de inmovilización se desactiva cuando se enciende la ignición o está en ACC/ ACCESSORY (Accesorios) y en el vehículo se encuentra un transmisor de Entrada remota sin llave (RKE) válido.



La luz de seguridad, del grupo de instrumentos, se enciende si existe un problema con la activación o desactivación del sistema anti-robo.

El sistema cuenta con uno o más transmisores RKE que coinciden con una unidad de control de inmovilización en su vehículo. Solamente un transmisor RKE de

coincidencia correcta encenderá el vehículo. Si alguna vez se daña el transmisor, no podrá encender su vehículo.

Al intentar arrancar el vehículo, la luz de seguridad puede encenderse brevemente al girar la llave de encendido.

Si el motor no arranca y la luz de seguridad permanece encendida, hay un problema con el sistema. Apague el interruptor de encendido e inténtelo de nuevo.

Si el vehículo no cambia los modos de ignición (ACCESORIOS, encendido, apagado) y el transmisor RKE no parece estar dañado, intente con otro transmisor RKE. O bien, puede intentarlo colocando el transmisor en la cavidad del transmisor en la consola central. Consulte *Funcionamiento del sistema de entrada sin llave a control remoto (RKE)* ⇨ 10.

Si el modo de ignición no cambia con el otro transmisor o con el transmisor en la cavidad del transmisor, su vehículo necesita servicio. Si cambia la modalidad de encendido es probable que el primer transmisor tenga una falla. Acuda a su distribuidor, quien podrá dar servicio al sistema antirrobo y programar un nuevo transmisor RKE para el vehículo.

Es posible que el sistema inmovilizador detecte transmisores RKE nuevos o de repuesto. Se pueden programar hasta ocho transmisores para el vehículo. Para programar transmisores adicionales, vea "Programación de transmisores para el vehículo" bajo *Funcionamiento del sistema de entrada sin llave a control remoto (RKE)* ⇨ 10.

No deje las llaves u otros dispositivos que desactiven o desarmen el sistema antirrobo dentro el vehículo.

## Espejos exteriores

### Espejos convexos



#### Advertencia



Un espejo convexo puede hacer que las cosas, como otros vehículos, aparezcan como más lejanas de lo que realmente están. Si usted se cambia de manera muy abrupta hacia el carril derecho, podría golpear un vehículo a su derecha. Verifique con el espejo retrovisor o mire brevemente por encima de su hombro antes cambiar de carril.

El espejo del lado del pasajero es un espejo convexo. La superficie de un espejo convexo es curvada para abarcar más visión desde el asiento del conductor.

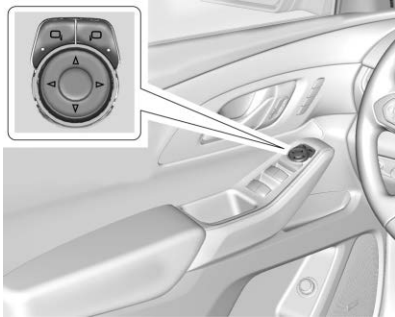
## Espejos eléctricos



Para ajustar los espejos:

1. Oprima  o  para seleccionar el espejo del conductor o del pasajero.
2. Oprima las flechas del cojinete de control para mover cada espejo en la dirección deseada.

## Espejos plegables

### Espejos plegables manuales

Los espejos pueden plegarse hacia dentro hacia el vehículo para evitar daños al pasar por un lavador de autos automático. Empuje el espejo hacia afuera para regresarlo a la posición original.

### Espejos con memoria

El vehículo puede contar con espejos con memoria. Consulte *Asientos con memoria* ⇨ 51.

### Alerta de cambio de carril (LCA)

El vehículo puede tener LCA. Vea *Alerta de cambio de carril (LCA)* ⇨ 254.

### Alerta de zona ciega lateral

El vehículo puede tener Alerta de zona ciega lateral. Consulte *Alerta de la zona ciega lateral (SBZA)* ⇨ 254.

## Espejos con calefacción

Si están equipados, los espejos exteriores con calefacción se encienden al encender el desempañador de la ventana trasera, y ayudan a despejar la niebla o escarcha de la superficie de los espejos.

 REAR : Este botón se encuentra en el panel de control del clima.

Consulte "Desempañador de la ventana trasera" bajo *Sistema de climatización automática dual* ⇨ 173.

## Espejo exterior de atenuación automática

El vehículo tiene un espejo exterior con atenuación automática en el lado del conductor. El espejo se ajustará para el destello de los faros delanteros que vienen detrás.

## Inclinación auto espejos en marcha atrás

Si está equipado con asientos con memoria, el espejo del lado del pasajero o del conductor se inclina a una posición preseleccionada cuando el vehículo está en R (reversa). Esto permite ver la acera cuando se estaciona en paralelo.

El(los) espejo(s) vuelve(n) a la posición original cuando:

- El vehículo se desplaza desde R (Reversa), o permanece en R (Reversa) durante unos 30 segundos.
- El encendido se apaga.
- El vehículo es conducido en R (Reversa) por encima de una velocidad establecida.

Para activar o desactivar esta función, consulte *Personalización del vehículo* ⇨ 152.

## Espejos interiores

### Espejo retrovisores interiores

Ajuste el espejo retrovisor para obtener una vista despejada de la área detrás de su vehículo.

No rocíe limpiador de cristales directamente sobre el espejo. Use una toalla suave humedecida con agua.

### Espejo retrovisor manual

Si está equipado, presione la pestaña hacia delante para uso diurno y júlela hacia atrás para uso nocturno, para evitar destellos de los faros del vehículo que va atrás.

### Espejo retrovisor de atenuación automática

Si está equipada, la atenuación automática reduce el resplandor de los faros que vienen desde de la

parte trasera. La función de atenuación se enciende al arrancar el vehículo.

### Espejo de la cámara trasera

Si está equipado, este espejo de atenuación automática ofrece una vista gran angular de la cámara del área detrás del vehículo.

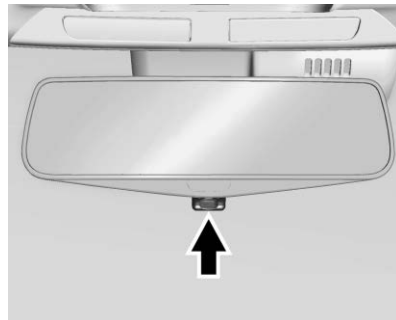

Jale la pestaña hacia atrás para activar la pantalla. Empuje la pestaña hacia adelante para apagarla. Cuando está apagado, el espejo es de atenuación

automática. Ajuste el espejo para una visión clara del área situada detrás del vehículo mientras la pantalla está apagada.

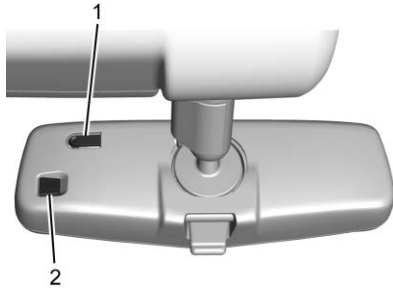

Para ajustar el brillo, oprima el botón (1) en la parte posterior del espejo retrovisor sin cubrir el sensor de luz (2).



Cada vez que se oprime el botón el brillo cicla entre cinco configuraciones.

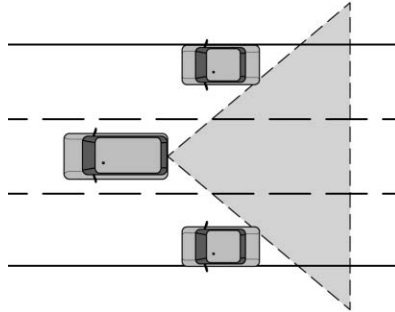

**⚠ Advertencia**

El Espejo de cámara trasera (RCM) tiene una visión limitada. Algunas partes de la carretera, vehículos y otros objetos pueden no ser vistos. No conduzca ni estacione el vehículo utilizando sólo esta cámara. Los objetos pueden parecer estar más cerca de lo que están. Revise los

(Continúa)

**Advertencia (Continúa)**

espejos exteriores o mire por encima del hombro al hacer cambios de carril o al incorporarse. Si no se utiliza el cuidado apropiado puede causar lesiones, muerte o daños al vehículo.



La cámara que proporciona la imagen de Espejo de cámara trasera (RCM) está arriba de la placa de circulación, junto a la Cámara de visión trasera (RVC).



### Solución de problemas

Si la pestaña está en posición trasera y se proyectan una pantalla azul y  en el espejo y la pantalla se apaga, acuda a su distribuidor para que se le dé servicio.

El RCM puede no funcionar correctamente o proyectar una imagen clara si:

- Hay destello del sol o de faros delanteros. Esto puede obstruir los objetos de la vista.
- La suciedad, la nieve, u otra basura bloquean la lente de la cámara. Limpie la lente con un trapo suave y húmedo.
- La parte trasera del vehículo se ha dañado y el ángulo de la posición y montaje de la cámara ha cambiado.

### Ventanas

#### Advertencia

Nunca deje a un niño, adulto minusválido o mascota solo en un vehículo, especialmente con las ventanas cerrados en clima tibio o cálido. Pueden verse expuestos al calor extremo y sufrir lesiones permanentes o incluso fatales debido a la insolación.



La aerodinámica del vehículo está diseñada para mejorar el rendimiento del combustible. Esto puede producir un sonido de pulsación cuando alguna de las dos ventanas traseras esté abierta y las delanteras estén cerradas. Para reducir el sonido, abra una ventana delantera o el quemacocos, si está equipado.

### Ventanillas eléctricas

#### Advertencia

Dejar a los niños en un vehículo con un Transmisor de acceso sin llave (RKE) es peligroso y los niños o terceras personas podrían sufrir lesiones graves o perder la vida. Podrían operar las ventanas eléctricas y otros controles o provocar el movimiento del vehículo. Las ventanillas funcionarán con el transmisor RKE en el vehículo, y los niños o terceras personas

(Continúa)

**Advertencia (Continúa)**

podrían quedar atrapados en el camino de una ventanilla cerrándose. No deje niños dentro de un vehículo con un transmisor RKE.

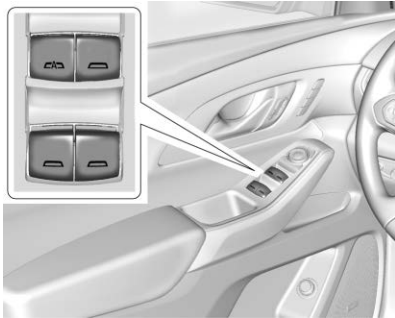

Las ventanas eléctricas funcionan cuando la ignición está encendida, en ACC/ACCESSORY (Accesorios), o cuando la Energía retenida para los accesorios (RAP) está activa. Consulte *Energía retenida para los accesorios (RAP)* ⇨ 209.

Con el interruptor de la ventana, presione para abrir o jale para cerrar la ventana.

Las ventanas se pueden desactivar temporalmente si se utilizan varias veces en un tiempo corto.

**Bloqueo de las ventanas**

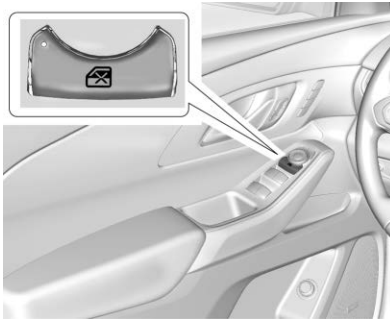

Esta función impide que los interruptores de las ventanas del pasajero trasero funcionen:

- Oprima  para activar la función de bloqueo de la ventana trasera. La luz indicadora se enciende al activarse.

- Oprima  nuevamente para desactivar.

**Movimiento rápido de ventana**

Todas las ventanas se pueden abrir sin sostener el interruptor de la ventana. Presione el interruptor hacia abajo completamente y libere rápidamente para abrir la ventana de forma automática.

Si está equipado, jale el interruptor de la ventana completamente hacia arriba y libere rápidamente para cerrar la ventana de forma automática.

Presione o jale brevemente el interruptor de la ventana en la misma dirección para detener el movimiento automático de esa ventana.

**Sistema de reversa automática de ventana**

La función de cierre automático invertirá el movimiento de la ventana si entra en contacto con un objeto. El frío o hielo extremos podrían causar la inversión automática de la ventana. La

## 42 Llaves, puertas y ventanas

ventana funcionará con normalidad después de retirar el objeto o condición.

### Anulación de Sistema de inversión automática

#### Advertencia

Si la anulación del sistema de inversión automática está activo, la ventana no se invertirá automáticamente. Usted, u otras personas podrían sufrir lesiones y la ventana podría dañarse. Antes de usar la anulación del sistema de inversión automática, asegúrese que no haya personas u obstrucciones en el recorrido de la ventana.

Cuando el motor esté encendido, anule el sistema de inversión automática jalando y sosteniendo el interruptor de la ventana si las condiciones evitan que cierre.

### Programación de las ventanas eléctricas

Puede ser necesario programar si la batería del vehículo se ha desconectado o descargado. Si la ventana no puede elevarse rápidamente, programe cada ventana de cierre automático:

1. Cierre todas las puertas.
2. Gire la ignición a encendido o ACC/ACCESSORY (accesorios).
3. Abra parcialmente la ventana a programar. Después ciérrela y continúe jalando el interruptor brevemente después que la ventana se haya cerrado completamente.
4. Abra la ventana y continúe presionando el interruptor brevemente después de que se haya abierto la ventana completamente.

### Operación remota de las ventanas

Si está equipado, esta función permite que todas las ventanas se abran de forma remota. Si se habilita en la personalización del vehículo, mantenga presionado  en el transmisor RKE. Consulte *Personalización del vehículo* ⇨ 152.

### Viseras

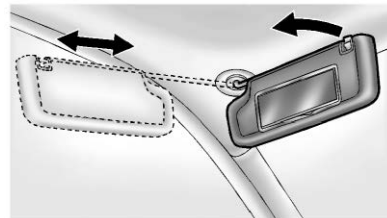

Tire de la visera hacia abajo para bloquear el resplandor. Desconecte la visera del montaje central para pivotarla a la ventana lateral y, si está equipado, para extenderla a lo largo de la varilla.

## Techo

### Quemacocos

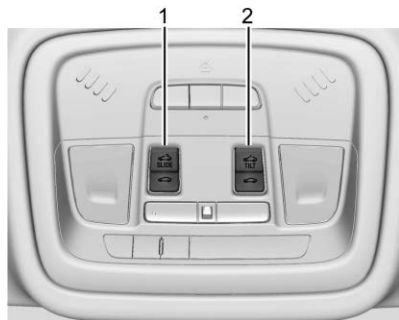

Si está equipado, la ignición debe encontrarse en Encendido o en ACC/ACCESSORY (Accesorios), o la Energía retenida para los accesorios (RAP) debe estar activa para operar el quemacocos. Vea *Posiciones del encendido* ⇨ 203 y *Energía retenida para los accesorios (RAP)* ⇨ 209.



1. Interruptor de quemacocos (SLIDE - Deslizar)
2. Interruptor de ventila (TILT - Inclinar)

#### Interruptor de deslizamiento

##### Apertura rápida/cierre rápido :

Presione y libere  (1) para abrir rápidamente el quemacocos. La visera no se abrirá automáticamente. Presione y libere  (1) para cerrar rápidamente el quemacocos.



##### Abrir/Cerrar (Modo manual) :

Presione completamente  (1) para abrir el quemacocos. La visera no se abrirá automáticamente con el quemacocos. Libérela para detenerla en la posición deseada.

Presione completamente  (1) para cerrar el quemacocos. Libérela para detenerla en la posición deseada.

#### Interruptor de inclinación

##### Función de Ventilación :

Presione  (2) para ventilar el quemacocos. Oprima de nuevo sin soltar para abrir el quemacocos. Libérela para detenerla en la posición deseada. La visera no se abrirá automáticamente. Presione  (2) para cerrar rápidamente el quemacocos. Presione de nuevo para detener el movimiento.

La visera delantera sólo puede abrirse y cerrarse manualmente. La visera se puede abrir empujando hacia arriba sobre la manija, y cerrarse jalando hacia el frente sobre la manija hasta que se asegure. No intente cerrar la visera mientras el quemacocos está completamente abierto o en posición de ventilación.

Si está equipado, la visera trasera sólo se puede abrir o cerrar manualmente. Para abrir, presione el botón de seguro (si está equipado) en la manija mientras empuja hacia arriba para

## 44 Llaves, puertas y ventanas

desbloquearlo. La visera se retraerá hasta la posición abierta. Para cerrar la visera, empuje la manija hacia delante hasta que quede asegurada.

El techo corredizo no puede abrirse o cerrarse si el vehículo tiene una falla eléctrica.

### Sistema de reversa automática

El quemacocos tiene un sistema de reversa automática que solo está activo cuando el quemacocos se opera en modo de cierre rápido.

Si se encuentra un objeto en la trayectoria del cierre rápido, el sistema de reversa detectará un objeto, se detendrá, y abrirá el quemacocos nuevamente.

Si las heladas u otras condiciones impiden el cierre, anule la función cerrando el quemacocos en modo manual. Para detener movimiento, suelte el interruptor.

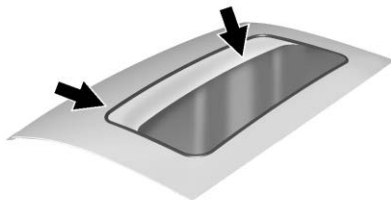

La tierra y la basura se pueden acumular en el sello del quemacocos o en los carriles. Esto podría causar problemas con la operación del techo corredizo o ruido. Podría taponar también el sistema de drenaje de agua. Periódicamente abra el quemacocos y retire cualquier obstáculo o basura suelta. Limpie el sello del quemacocos y el área de sellado del techo utilizando un trapo limpio, jabón suave y agua. No retire la grasa del quemacocos.

Si se ve agua goteando hacia el sistema de drenaje, es normal.

## Asientos y sistemas de sujeción

### Cabeceras

Cabeceras ..... 46

### Asientos delanteros

Ajuste del asiento ..... 48

Ajuste de los asientos eléctricos ..... 48

Ajuste del soporte lumbar ..... 49

Respaldos reclinables ..... 49

Asientos con memoria ..... 51

Asientos delanteros con calefacción y ventilación ..... 55

### Asientos Traseros

Asientos Traseros ..... 56

Asientos traseros con calefacción ..... 59

Asientos de la tercera fila ..... 60

### Cinturones de seguridad

Cinturones de seguridad ..... 63

Cómo usar correctamente los cinturones de seguridad ..... 65

Cinturón de seguridad de tres puntos ..... 67

Uso del cinturón de seguridad durante el embarazo ..... 72

Extensor de cinturón de seguridad ..... 72

Revisión del sistema de seguridad ..... 72

Cuidado de cinturón de seguridad ..... 73

Reemplazo de partes del sistema del cinturón de seguridad después de una colisión ..... 74

### Sistema de bolsas de aire

Sistema de bolsas de aire .... 74

¿En dónde están las bolsas de aire? ..... 77

¿Cuándo se debe inflar una bolsa de aire? ..... 78

¿Qué provoca que se infle una bolsa de aire? ..... 80

¿Cómo se activa una bolsa de aire? ..... 80

¿Qué verá después que se active la bolsa de aire? ..... 80

Sistema de detección de pasajeros ..... 82

Dar servicio a vehículos equipados con bolsa de aire ..... 87

Agregar equipo a vehículos equipados con bolsa de aire ..... 87

Revisión del sistema de las bolsas de aire ..... 88

Reemplazo de partes del sistema de bolsa de aire después de una colisión ..... 89

### Restricciones para niños

Niños Mayores ..... 89

Sistemas de Restricción para Niños ..... 90

Dónde poner el sistema de retención infantil ..... 94

Sistemas de Restricción para Niños ISOFIX ..... 102

Restricciones que aseguran al niño (Con asiento de seguridad) ..... 107

## Cabeceras

### Asientos delanteros

 **Advertencia**

Existe una mayor probabilidad que los ocupantes sufran una lesión de cuello/columna en un accidente con cabeceras que no estén instaladas y ajustadas adecuadamente. No conduzca hasta que las cabeceras de todos los ocupantes estén instaladas y ajustadas adecuadamente.

Los asientos frontales del vehículo tienen cabeceras ajustables en las posiciones de asiento de ventana.



Ajuste las cabeceras de tal forma que la parte superior de la misma esté a la misma altura que la parte superior de la cabeza del ocupante. Esta posición reduce la probabilidad de una lesión de cuello durante un accidente.

Puede ajustarse la altura de la cabecera.

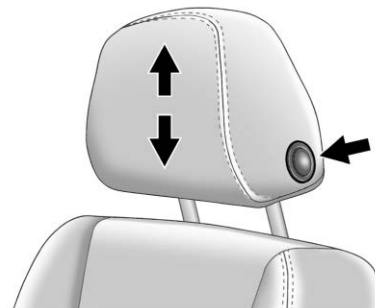

Para subir o bajar la cabecera ajustable, oprima el botón ubicado en el lado de la cabecera y jale hacia arriba o empuje la cabecera ajustable hacia abajo y suelte el botón. Jale y empuje la cabecera después de liberar el botón para asegurarse que esté asegurado en su lugar.

Las cabeceras de los asientos delanteros exteriores no son removibles.

## Asientos Traseros

### Asientos de la segunda fila

Los asientos de segunda fila del vehículo tienen cabeceras ajustables en las posiciones de asiento de ventana.

Puede ajustarse la altura de la cabecera. Jale la cabecera hacia arriba para elevarla. Trate de mover la cabecera para cerciorarse que está asegurada en su posición.



Para bajar la cabecera, pulse el botón ubicado en la parte superior del respaldo, y empuje la cabecera hacia abajo. Trate de mover la

cabecera después de liberar el botón para asegurarse que esté trabada en su lugar.

Siempre ajuste la cabecera de tal forma que la parte superior de la misma esté a la misma altura que la parte superior de la cabeza del ocupante.

Si está instalando un asiento con retención infantil en el asiento trasero, vea *Sistemas de Restricción para Niños ISOFIX* ⇨ 102.

### Asientos de la tercera fila

Los asientos de tercera fila del vehículo tienen cabeceras en las posiciones de asientos del lado de la ventana que no se pueden ajustar hacia arriba o hacia abajo.

Las cabeceras de tercera fila del lado de la ventana no son removibles.

Las cabeceras de la tercera fila del lado de la ventana están diseñadas para plegarse.

La cabecera puede doblarse para permitir una mejor visibilidad cuando el asiento trasero no esté ocupado.

Cuando pliegue el respaldo hacia abajo, la cabecera se plegará automáticamente fuera del camino conforme el asiento se pliegue.

Devuelva la cabecera bajada a la posición vertical hasta que encaje en su lugar. Empuje y jale la cabecera para cerciorarse que esté asegurada.

Cuando un ocupante está en el asiento, siempre devuelva la cabecera a la posición vertical. Jale la cabecera y empújela hacia atrás hasta que trabé en su lugar. Empuje y tire de la cabecera para cerciorarse que esté asegurada.



## Asientos delanteros

### Ajuste del asiento

#### Advertencia

Puede perder el control del vehículo si intenta ajustar el asiento del conductor mientras el vehículo está en movimiento. Ajuste el asiento del conductor sólo cuando el vehículo no se está moviendo.



Para ajustar un asiento manual:

1. Levante la palanca que está debajo el asiento para desbloquearlo.
2. Mueva el asiento hacia delante o hacia atrás para ajustar la posición del asiento.
3. Suelte la palanca para que deje de moverse el asiento.
4. Trate de mover el asiento hacia adelante y hacia atrás para asegurarse que esté asegurado en su lugar.

#### Ajustador de altura del asiento



Si está equipado, mueva la palanca hacia arriba o hacia abajo manualmente para subir o bajar el asiento.

### Ajuste de los asientos eléctricos

#### Advertencia

Puede perder el control del vehículo si intenta ajustar el asiento del conductor mientras el vehículo está en movimiento. Ajuste el asiento del conductor sólo cuando el vehículo no se está moviendo.

#### Advertencia

Los asientos eléctricos funcionarán con la ignición apagada. Los niños podrían operar los asientos eléctricos y se podrían lastimar. Nunca deje a niños solos dentro del vehículo.

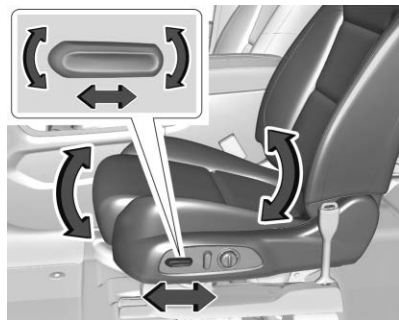

Para ajustar el asiento:

- Mueva el asiento hacia delante o hacia atrás deslizando el control hacia adelante o hacia atrás.
- Levante o baje la parte frontal del cojín del asiento moviendo el frente del control hacia arriba o hacia abajo.
- Levante o baje el completamente el asiento moviendo la parte trasera del control hacia arriba o hacia abajo.

Para ajustar el respaldo, vea *Respaldos reclinables* ⇨ 49.

Para ajustar el soporte lumbar, vea *Ajuste del soporte lumbar* ⇨ 49.

### Ajuste del soporte lumbar

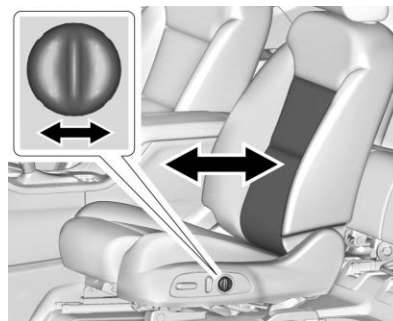

Presione sin soltar el control hacia adelante para aumentar o hacia atrás para disminuir el soporte.

### Respaldos reclinables

#### ⚠ Advertencia

Sentarse en posición reclinada cuando el vehículo esté en movimiento puede ser peligroso. Incluso cuando se abrochen, los cinturones de seguridad no pueden hacer su trabajo.

El cinturón de hombro no estará contra su cuerpo. En su lugar, estará delante de usted. En un accidente, puede ir hacia éste, y recibir lesiones de cuello u otras.

El cinturón de seguridad de dos puntos podría elevarse por encima de su abdomen. La fuerza del cinturón estará ahí, no en sus huesos de la pelvis. Esto podría causar lesiones internas serias.

Ponga el respaldo en posición vertical para una protección adecuada cuando el vehículo esté en movimiento. Entonces,

(Continúa)

### Advertencia (Continúa)

siéntese bien en el asiento y colóquese el cinturón de seguridad adecuadamente.



No tenga el respaldo reclinado si el vehículo está en movimiento.

### Respaldos reclinables manuales

#### Advertencia

Si cualquiera de los respaldos no está trabado, se podría mover hacia adelante en un alto repentino o impacto. Esto podría causar lesiones a la persona que ocupe ese lugar. Siempre empuje y jale los respaldos para asegurarse que estén trabados.

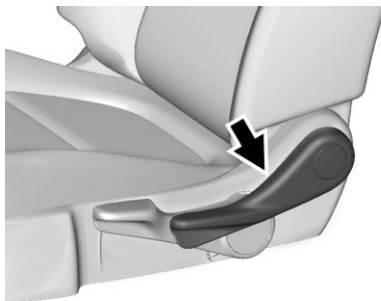

Para reclinar el respaldo:

1. Levante la palanca.
2. Mueva el respaldo hasta la posición deseada y suelte la palanca para asegurar el respaldo en su lugar.
3. Empuje y jale el respaldo para asegurar que esté trabado.

Para regresar el respaldo a la posición vertical:

1. Levante completamente la palanca sin aplicar presión al respaldo y el éste regresará a la posición vertical.
2. Empuje y jale el respaldo para asegurar que esté trabado.

## Respaldos reclinables eléctricos

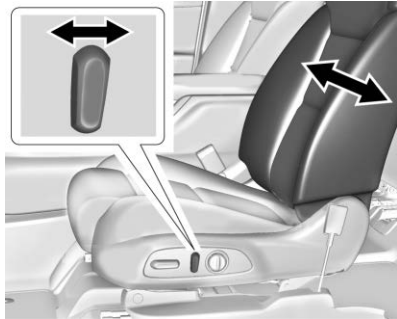

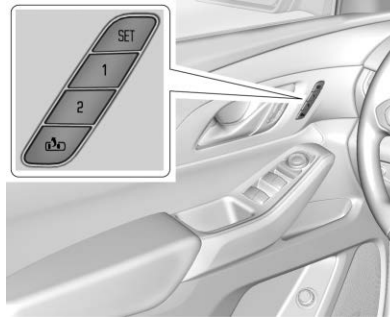

- Incline la parte superior del control hacia atrás para reclinarse.
- Incline la parte superior del control hacia adelante para levantar.

## Asientos con memoria



Si está equipado, los asientos de memoria permiten que dos conductores guarden y recuperen sus posiciones de asiento únicas para conducir el vehículo, y una posición compartida de salida para salir del vehículo. También se pueden guardar otras posiciones de función, tales como los espejos eléctricos y el volante de dirección hidráulica, si está equipado. Las posiciones de memoria están enlazadas al transmisor RKE 1 o 2 para recuperaciones de memoria automáticas.

Antes de guardar, ajuste todas las posiciones de función de memoria disponibles. Encienda el vehículo y después presione y libere SET; sonará un bip. Después inmediatamente presione y sostenga 1, 2, o  (Salir) hasta que suenen dos bips. Para recuperar manualmente estas posiciones, presione y sostenga 1, 2, o  hasta que se alcance la posición guardada. Siga las instrucciones bajo "Guardado de posiciones de memoria".

El vehículo identifica el número de transmisor RKE del conductor actual (1-8). Vea *Funcionamiento del sistema de entrada sin llave a control remoto (RKE)* ⇨ 10. Sólo se pueden usar los transmisores RKE 1 y 2 para recuperaciones de memoria automática. Un mensaje de bienvenida del Centro de información del conductor (DIC) que indica el número del transmisor se puede mostrar durante los primeros ciclos de ignición después del cambio del transmisor. Para que la Memoria de entrada al asiento

funcione adecuadamente, guarde las posiciones en el botón de memoria (1 o 2) que coincida con el número del transmisor RKE mostrado en el mensaje de bienvenida del DIC. Lleve el transmisor RKE enlazado cuando entre al vehículo.

### Ajustes de Personalización del vehículo

- Para que el movimiento de Memoria de entrada al asiento comience cuando se arranque el vehículo, seleccione el menú Configuración, después Vehículo, y después Posición de asiento, y después Memoria de entrada al asiento. Seleccione On (encendido) u Off (apagado). Vea "Memoria de entrada al asiento" más adelante en esta sección.
- Para comenzar el movimiento de Memoria de salida de asiento cuando se apague el vehículo y se abra la puerta del conductor, o cuando se apague la ignición con la puerta del conductor ya abierta, seleccione el menú

Settings (Configuración), después Vehicle (Vehículo), después Seating Position (Posición de asiento), y después Seat Exit Memory (Memoria de salida de asiento). Seleccione On (encendido) u Off (apagado). Vea "Memoria de salida del asiento" más adelante en esta sección.

- Vea *Personalización del vehículo* ⇨ 152 para obtener información de ajuste adicional.

### Identificación de número de conductor

Para identificar el número de conductor:

1. Mueva su transmisor RKE lejos del vehículo.
2. Arranque el vehículo con otra llave o transmisor RKE. El DIC debe mostrar el número de conductor para el otro transmisor RKE. Apague el vehículo y retire la llave o transmisor RKE del vehículo.

3. Arranque el vehículo con la llave o transmisor RKE inicial. El DIC debe mostrar el número de conductor de su transmisor RKE.

### Guardar posiciones de memoria

Lea estas instrucciones completamente antes de guardar las posiciones de memoria.

Para guardar las posiciones de conducción preferidas 1 y 2:

1. Encienda el vehículo o coloque en ACC/ACCESSORY (Accesorios).

El mensaje de bienvenida del DIC puede indicar el número de conductor 1 o 2.



2. Ajuste todas las funciones de memoria disponibles en la posición de conducción deseada.
3. Presione y libere SET; se escuchará un sonido.
4. Inmediatamente presione y sostenga el botón de memoria 1 o 2 que coincida con el

mensaje de bienvenida del DIC anterior hasta que suenen dos bips.

Si pasa demasiado tiempo entre liberar SET y presionar 1, la posición de memoria no se guardará y no se escucharán dos bips. Repita los Pasos 3 y 4.

1 o 2 corresponde al número del conductor. Vea "Identificación de número de conductor" anteriormente en esta sección.

- Repita los pasos 1-4 para el segundo conductor usando 1 o 2.

Para guardar la posición para las funciones  y Memoria de salida de asiento, repita los Pasos 1-4 utilizando . Esto guarda la posición para salir del vehículo.

Guarde las posiciones de la función de memoria preferidas a 1 y 2 si usted es el único conductor.

### Recuperación manual de posiciones de memoria

Presione y sostenga 1, 2, o  para recuperar las posiciones de memoria guardadas previamente si usted es el conductor 1 o 2 identificado en el mensaje de bienvenida del DIC. Los transmisores RKE 3-8 no recuperan posiciones de memoria.

Para detener el movimiento de recuperación de memoria manual, libere 1, 2, o  o presione cualquiera de los siguientes controles:

- Asiento eléctrico
- AJUSTE de memoria
- Espejo eléctrico, con el espejo del lado del conductor o pasajero seleccionado
- Volante eléctrico, si está equipado

### Memoria de entrada al asiento

El vehículo identifica el número del transmisor RKE del conductor actual (1-8). Vea *Funcionamiento del sistema de entrada sin llave a control remoto (RKE)* ⇨ 10. Si el transmisor RKE es 1 o 2, y la Memoria de entrada de asiento está activada en la Personalización del vehículo, las posiciones guardadas en el mismo botón de memoria 1 o 2 se recuperan automáticamente cuando se enciende el vehículo, o se gira de off (apagado) a ACC/ACCESSORY (Accesorios). Los transmisores RKE 3-8 no proporcionarán recuperaciones de memoria automática.

Para encender o apagar la Memoria de entrada al asiento, vea "Ajustes de Personalización del vehículo" previamente en esta sección y *Personalización del vehículo* ⇨ 152.

La palanca de cambios debe estar en P (estacionamiento) para iniciar la Memoria de entrada al asiento. La recuperación de Memoria de entrada de asiento se completará si

## 54 Asientos y sistemas de sujeción

el vehículo se cambia fuera de P (estacionamiento) antes de llegar a la posición de memoria guardada.

Para detener el movimiento de recuperación de memoria de entrada del asiento, apague el vehículo o presione cualquiera de los siguientes controles:

- Asiento eléctrico
- Memoria SET, 1, 2, o 
- Espejo eléctrico, con el espejo del lado del conductor o pasajero seleccionado
- Volante eléctrico, si está equipado

Si la posición del asiento con memoria guardada no se recupera automáticamente o se recupera en posiciones equivocadas, el número del transmisor RKE del conductor (1 o 2) puede no coincidir con el número del botón de memoria en el que se guardaron esas posiciones. Intente almacenar la posición en el otro botón de memoria o intente con otro transmisor RKE.

### Memoria de salida del asiento

La Memoria de salida del asiento no está enlazada a un transmisor RKE.

La posición guardada en  se usa para todos los conductores. Para encender o apagar la Memoria de salida del asiento, vea "Ajustes de Personalización del vehículo" previamente en esta sección y *Personalización del vehículo* ⇨ 152.

Si está encendida, la posición almacenada en  se recupera automáticamente cuando ocurre algo de lo siguiente:

- Se apaga el vehículo y se abre la puerta del conductor dentro de un tiempo corto.
- Se apaga el vehículo con la puerta del conductor abierta.

Para detener el movimiento de Memoria de salida del asiento, presione cualquiera de los siguientes controles de memoria:

- Asiento eléctrico
- Memoria SET, 1, 2, o 
- Espejo eléctrico, con el espejo del lado del conductor o pasajero seleccionado
- Volante eléctrico, si está equipado

### Obstrucciones

Si algo bloquea el asiento del conductor y/o el volante eléctrico mientras se recupera una posición de memoria, la recuperación se puede detener. Retire la obstrucción e intente recuperar de nuevo. Si la posición de memoria todavía no se recupera, consulte a su distribuidor.

## Asientos delanteros con calefacción y ventilación



### ⚠ Advertencia

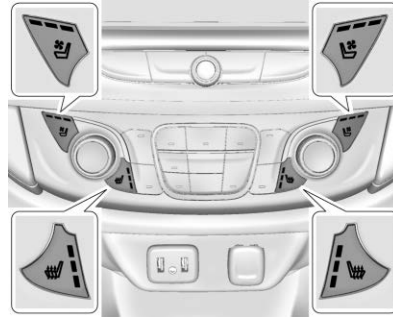

Si no se puede sentir el cambio de temperatura o dolor en la piel, el calentador del asiento pueda causar quemaduras. Para reducir el riesgo de quemaduras, se debe tener cuidado al usar el calentador de asiento, en especial durante periodos prolongados de tiempo. No coloque nada sobre el asiento que aisle el calor, tal como una manta, cojín, cubierta o un artículo similar. Esto puede causar que el calentador del asiento se sobrecaliente. Un calentador de asiento sobrecalentado puede causar una quemadura o puede dañar el asiento.



### Se muestran los botones del asiento con calefacción y ventilación, botones del asiento con calefacción similares

Si está equipado, los botones están cerca de los controles de clima en la columna central. Para que funcione, el motor debe estar encendido.

Oprima  o  para calentar el asiento del conductor o del pasajero.

Presione  o , si está disponible, para ventilar el asiento del conductor o del pasajero. El asiento

ventilado cuenta con un ventilador que jala o empuja aire a través del asiento. El aire no se enfría.

Oprima una vez el botón para seleccionar el ajuste superior. Cada vez que se oprima el botón, el asiento con calefacción pasará al siguiente ajuste de nivel inferior y luego al ajuste de apagado. Las luces indicadoras junto a los botones indican tres para las configuraciones más altas y una para las más bajas. Si los asientos con calefacción están en alto, se puede bajar el nivel automáticamente después de aproximadamente 30 minutos.

Es posible que el asiento del pasajero se demore más para calentarse.

### Asientos con calefacción y ventilación automática

Cuando el vehículo esté encendido, esta función activará automáticamente los asientos con calefacción o ventilación al nivel requerido por la temperatura interior del vehículo.



El nivel del asiento con calefacción o ventilación activo alto, medio, bajo o apagado se indicará por medio de los botones del asiento con calefacción o ventilación manual en la columna central. Use los botones del asiento con calefacción o ventilación manual en la columna central para apagar los asientos con calefacción o ventilación automática. Si el asiento del pasajero no está ocupado, la función de asientos con calefacción o ventilación automática no activará tal asiento. La función de asientos con calefacción o ventilación automática se puede programar para siempre estar activada cuando el vehículo esté encendido.

Vea *Personalización del vehículo* ⇨ 152.

### **Asientos con calefacción y ventilación arranque remoto**

Durante un arranque remoto, los asientos con calefacción o ventilación, si están instalados, se pueden encender automáticamente. Cuando esté frío afuera, los asientos calentados se activarán

seguidos por el volante calentado, si está equipado. Cuando está caliente afuera, los asientos ventilados se activan. Los asientos con calefacción o ventilación de arranque remoto se pueden cancelar cuando se enciende la ignición. Presione el botón del asiento con calefacción o ventilado con el fin de usar los asientos con calefacción o ventilados después de que se arranque el vehículo.

Las luces del indicador del asiento con calefacción o ventilado pueden no encenderse durante un arranque remoto.

El desempeño de la temperatura de un asiento desocupado puede verse reducido. Esto es normal.

Los asientos con calefacción o ventilación de arranque remoto se pueden activar o desactivar en el menú de personalización del vehículo. Vea *Arranque remoto del vehículo* ⇨ 18 y *Personalización del vehículo* ⇨ 152.

## **Asientos Traseros**

### **Recordatorio de asiento trasero**

Si está equipado, el mensaje RECORDATORIO PARA REVISAR EL ASIENTO TRASERO se muestra bajo algunas condiciones indicando que puede haber un objeto o pasajero en el asiento trasero. Revise antes de salir del vehículo.

Esta función se activará cuando se abra una puerta de segunda fila mientras el vehículo está encendido o hasta 10 minutos antes de encender el vehículo. Habrá una alerta cuando se apague el vehículo. La alerta no detecta directamente objetos en el asiento trasero; en cambio, bajo ciertas condiciones, detecta cuando se abre y cierra una puerta trasera, indicando que puede haber algo en el asiento trasero.

Esta función se activa únicamente cada vez que se encienda y apague el vehículo, y requerirá la

reactivación abriendo y cerrando las puertas de la segunda fila. Puede haber una alerta incluso cuando no hay nada en el asiento trasero; por ejemplo, si un niño entró al vehículo a través de la puerta trasera y salió del vehículo sin que el vehículo se apagara.

La función puede encenderse o apagarse. Vea *Personalización del vehículo* ⇨ 152.

### Ajuste del asiento trasero

Los asientos de la segunda fila se deslizan hacia adelante para obtener más espacio.

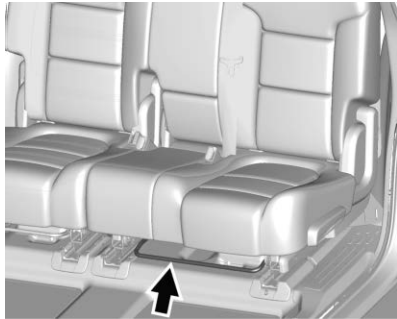

Para regular la posición del asiento:

1. Retire los objetos que haya en el piso de la primera o segunda fila de asientos o en las guías de los asientos en el piso.
2. Levante la palanca debajo del cojín del asiento y deslice el asiento hacia adelante o hacia atrás.

### Entrada y salida de la tercera fila

#### ⚠ Advertencia

El uso de la posición de los asientos de la tercera fila cuando la segunda fila está doblada podría causar lesiones en un alto repentino o colisión. Asegúrese de devolver el asiento a la posición del asiento del pasajero. Empuje y jale el asiento para asegurar que esté asegurado en su lugar.

#### ⚠ Advertencia

Si el respaldo y base del asiento no están bloqueados, el asiento podría moverse al frente en un paro repentino o colisión y lesionar al ocupante. Siempre empuje o jale los respaldos para asegurar que el respaldo y base del asiento estén bloqueados.

#### Precaución

Doblar un asiento trasero con los cinturones de seguridad todavía colocados puede causar daño al asiento o a los cinturones de seguridad. Siempre desabroche los cinturones de seguridad y regréselos a su posición normal de almacenamiento antes de doblar un asiento trasero.

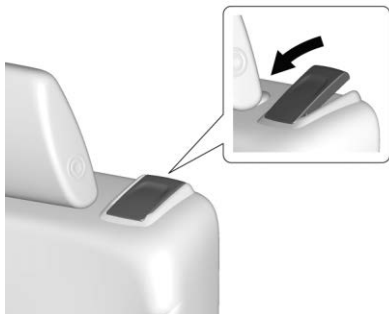

Para tener acceso a la tercera fila desde el lado del conductor (sólo asiento de banco):

1. Retire los objetos que haya en el piso de la primera o segunda fila de asientos o en las guías de los asientos en el piso.
2. Asegúrese que el cinturón de seguridad esté desabrochado y en posición de almacenamiento.
3. Jale la manija sobre la parte superior del asiento hacia adelante y jale el asiento hacia adelante.

Para tener acceso a la tercera fila desde el lado del pasajero:

El asiento lateral del pasajero de segunda fila se puede mover fácilmente para entrada o salida de la tercera fila con un asiento de seguridad para niños orientado al frente instalado utilizando el sistema de LATCH/ISOFIX. Retire un asiento de seguridad para niños orientado hacia atrás antes de mover el asiento para entrada o salida de la tercera fila.

### **Advertencia**

Retire al niño del asiento de seguridad para niños antes de mover el asiento al frente para entrada o salida de la tercera fila. La falla en hacerlo puede resultar en lesiones para el niño.

1. Retire los objetos del piso frente a la segunda fila de asientos, o en las guías de los asientos en el piso.



2. Jale la manija sobre la parte superior o lateral del asiento hacia adelante y jale el asiento hacia adelante.

### **Regresando el asiento a la posición de sentado**

Para regresar el asiento de la segunda fila a su posición de sentado normal:

1. Retire los objetos que haya detrás de la segunda fila de asientos o en las guías de los asientos en el piso.
2. Empuje sobre el respaldo hasta que el asiento se asegure en su lugar.

- Empuje y tire del respaldo y el cojín del asiento para asegurarse que estén asegurados en su lugar.
- Verifique que el cinturón de seguridad no esté debajo del cojín del asiento.

### Cómo reclinar los respaldos

Para reclinar los respaldos:



- Inclinándose hacia atrás en el asiento, jale la palanca del respaldo reclinable.

- Mueva el respaldo hasta la posición deseada y suelte la palanca para asegurar el respaldo en su lugar.
- Empuje y jale el respaldo para asegurar que esté trabado.

### Cómo plegar los respaldos



Para doblar los respaldos de la segunda fila:

- Retire cualquier objeto que se encuentre sobre o debajo del asiento.
- Jale hacia arriba la palanca del respaldo reclinable.

Para regresar el respaldo a la posición para sentarse, levante el respaldo y empújelo hacia atrás hasta que quede asegurado en su lugar. Empuje y jale el respaldo para asegurar que esté trabado.

### Asientos traseros con calefacción

#### **Advertencia**

Si la temperatura cambia o no se puede sentir dolor en la piel, el calentador del asiento puede causar quemaduras. Vea la Advertencia bajo *Asientos delanteros con calefacción y ventilación* ⇨ 55.



Los botones se encuentran detrás de la consola central, si están equipados.

Con el motor en operación, oprima o para calentar el cojín del asiento izquierdo o derecho del lado de la ventana. En la pantalla de control de clima aparece un indicador cuando esta función está activada.

Esta función se activa en la configuración más alta. Cada vez que se oprima el botón, el asiento con calefacción cambia al siguiente ajuste más bajo y luego el ajuste apagado. Tres luces indican el ajuste más alto y una luz indica el

más bajo. Si los asientos con calefacción están en alto, se puede bajar el nivel automáticamente después de aproximadamente 30 minutos.

### Asientos de la tercera fila

#### Advertencia

El uso de la posición de los asientos de la tercera hilera cuando la segunda hilera está doblada, o empujada hacia adelante a la posición de entrada, podría causar lesiones en un alto repentino o colisión. Asegúrese de devolver el asiento a la posición del asiento del pasajero. Empuje y jale el asiento para asegurar que esté asegurado en su lugar.

### Plegando el respaldo

#### Precaución

Doblar un asiento trasero con los cinturones de seguridad todavía colocados puede causar daño al asiento o a los cinturones de seguridad. Siempre desabroche los cinturones de seguridad y regréselos a su posición normal de almacenamiento antes de doblar un asiento trasero.

Para doblar los respaldos de la tercera fila:

1. Retire los objetos que haya en el piso de la primera o segunda fila de asientos o en las guías de los asientos en el piso.
2. Si el asiento de la segunda fila está en la posición completamente hacia atrás, ajuste hacia delante para permitir que el asiento de la tercera fila se pliegue completamente plano.

3. Retire cualquier objeto que se encuentre sobre o debajo del asiento.

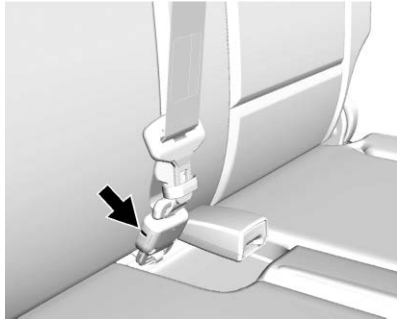

4. Desconecte el seguro pequeño del cinturón de seguridad central, utilizando una llave en la ranura del broche pequeño, y permita que el cinturón se retraiga en la capota interna.

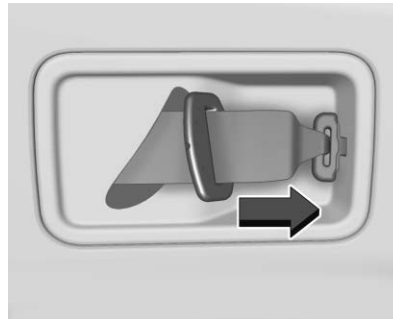

5. Deslice el seguro pequeño por el sujetador localizado en la capota interna.

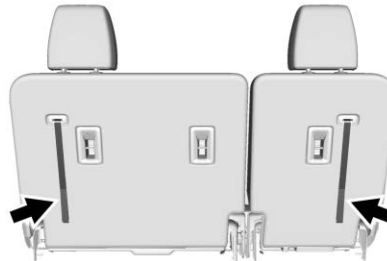

6. Jale la correa de liberación ubicada sobre el respaldo.
7. Presione hacia adelante el respaldo hasta que quede completamente horizontal.
8. Repita para el otro respaldo, si es necesario.

## Regresando el asiento a la posición de sentado

Para regresar el respaldo a la posición de sentado:

1. Desde la parte posterior del vehículo, levante el respaldo a la posición vertical utilizando la correa para jalar ubicada en la parte posterior del asiento de la tercera fila, o levante el respaldo y empújelo para colocarlo desde el interior del vehículo.

### Advertencia

Si cualquiera de los respaldos no está trabado, se podría mover hacia adelante en un alto

(Continúa)

### Advertencia (Continúa)

repentino o impacto. Esto podría causar lesiones a la persona que ocupe ese lugar. Siempre empuje y jale los respaldos para asegurarse que estén trabados.

2. Empuje y tire del respaldo para asegurarse que esté asegurado en su posición.

### Advertencia

Un cinturón de seguridad que esté enrutado inadecuadamente, que no esté abrochado adecuadamente, o que esté torcido no suministrará la debida protección durante una colisión. La persona que utilice el cinturón puede lesionarse seriamente. Después de elevar el respaldo trasero, revise siempre para asegurar que los cinturones de seguridad estén enrutados

(Continúa)

### Advertencia (Continúa)

adecuadamente y estén bien asegurados, y que no estén torcidos.

3. Conecte de nuevo el seguro pequeño del cinturón de seguridad central en el broche pequeño. No permita que se tuerza.
4. Jale el cinturón de seguridad para verificar que el seguro pequeño esté asegurado.

### Plegado del respaldo eléctrico

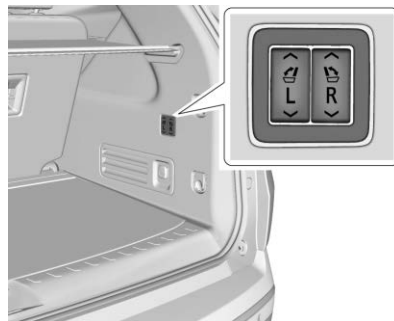

Si está equipado, los respaldos de la tercera fila también se pueden plegar hacia adelante y volver a la posición vertical presionando sin soltar los interruptores en el lado del pasajero del área de carga trasera.

## Cinturones de seguridad

Esta sección describe cómo utilizar los cinturones de seguridad correctamente, y algunas cosas que no se deben hacer.

### Advertencia

No deje que nadie viaje en el auto cuando un cinturón de seguridad no se pueda utilizar adecuadamente. En un accidente, si usted o los pasajeros no están usando los cinturones de seguridad, las lesiones podrían ser mucho mayores que si usaran los cinturones de seguridad. Puede resultar seriamente dañado o morir al golpear cosas dentro del vehículo con mayor fuerza o salir disparado del vehículo. Además, cualquiera que no esté asegurado podría golpear a los demás ocupantes del vehículo.

(Continúa)

### Advertencia (Continúa)

Es extremadamente peligroso viajar en el área de carga, dentro o fuera de un vehículo. En una colisión, es muy probable que los pasajeros que viajen en estas áreas se lastimen seriamente o mueran. No permita que los pasajeros viajen en ninguna área de su vehículo que no esté equipada con asientos y cinturones de seguridad.

Siempre use el cinturón de seguridad, y verifique que todos los pasajeros también estén asegurados adecuadamente.

Este vehículo tiene indicadores como un recordatorio para abrochar los cinturones de seguridad. Vea *Recordatorios de cinturón de seguridad* ⇨ 133.

### Función Abroche el cinturón para conducir

Si está equipado, esta función evita que el vehículo se cambie fuera de P (Estacionamiento) cuando Conductor adolescente esté activo y el cinturón de seguridad del conductor no esté abrochado. Vea "Conductor adolescente" en el manual de infoentretenimiento. Si el motor está en operación, el cinturón de seguridad del conductor no está abrochado, y se presiona el pedal del freno con el vehículo en P (estacionamiento), se muestra un mensaje en el Centro de información del conductor (DIC). Abroche el cinturón de seguridad del conductor para cambiar fuera de P (estacionamiento). El cambio desde P (Estacionamiento) se evitará una vez por cada ciclo de ignición. Para vehículos de flotilla, cambiar desde P (Estacionamiento) se evitará cada vez que existan estas condiciones.



## 64 Asientos y sistemas de sujeción

En algunos modelos, Abrochar cinturón para conducir también puede prevenir el cambio fuera de P (Estacionamiento) si un pasajero delantero no tiene el cinturón abrochado bajo condiciones similares. Se muestra un mensaje en el DIC. Abroche el cinturón de seguridad del pasajero delantero para cambiar fuera de P (Estacionamiento). Puede ser que esta función no permita que el vehículo salga de P (Estacionamiento) si un objeto, como un portafolio, bolso de mano, bolso de tienda de comestibles, computadora portátil, u otro dispositivo electrónico, está en el asiento delantero del pasajero. Si esto sucede, retire el objeto del asiento o abroche el cinturón de seguridad para cambiar fuera de P (estacionamiento).

Si el conductor o el pasajero delantero presente permanece sin abrochar el cinturón, el mensaje de DIC se apagará después de varios segundos y el vehículo se puede cambiar fuera de P (estacionamiento). Vea "Cinturones de seguridad para niños" en el Índice para obtener información sobre la importancia del uso adecuado de los asientos de seguridad.

Si el cinturón de seguridad del conductor, y/o el cinturón de seguridad del pasajero delantero en algunos vehículos, está desabrochado cuando conduce, la campanilla y la luz de recordatorio del cinturón de seguridad se encenderán. Vea *Recordatorios de cinturón de seguridad* ⇨ 133.

Esta característica puede no funcionar correctamente si la luz de disponibilidad de bolsa de aire está encendida. Vea *Luz de disponibilidad de bolsa de aire (airbag)* ⇨ 134.

### Por qué funcionan los cinturones de seguridad

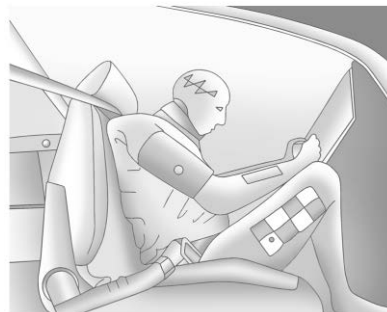

Al ir en el vehículo, usted viaja a la velocidad del mismo. Si algo detiene el vehículo de manera abrupta, usted continuará viajando hasta que algo lo detenga. ¡Podría ser el parabrisas, el tablero de instrumentos o los cinturones de seguridad!

Al usar el cinturón de seguridad, usted y el vehículo se detendrán juntos. Hay más tiempo para detenerse debido a que usted se detiene en una distancia larga, y cuando usa el cinturón de manera

adecuada, sus huesos más fuertes son los que recibirán las fuerzas de los cinturones de seguridad. Por eso usar los cinturones de seguridad tiene mucho sentido.

### Preguntas y respuestas respecto a cinturones de seguridad

**Q: ¿Quedaré atrapado en el vehículo después de un accidente si uso el cinturón de seguridad?**

**A:** Podría *quedar atrapado* - ya sea que use o no el cinturón de seguridad. Sus probabilidades de permanecer consciente durante o después del accidente, de tal forma que *pueda* desabrocharse y salir, son *mucho* mayores si tiene el cinturón.

**Q: Si mi vehículo tiene bolsas de aire, ¿por qué tengo que usar los cinturones de seguridad?**

**A:** Las bolsas de aire son sólo los sistemas complementarios. Trabajan *con* los cinturones de

seguridad — no en lugar de ellos. Ya sea que se proporcione una bolsa de seguridad o no, todos los ocupantes se tienen que abrochar los cinturones para obtener la mayor protección.

Además, la ley requiere el uso de los cinturones de seguridad en la mayoría de los estados y en todas las provincias de Canadá.

### Cómo usar correctamente los cinturones de seguridad

Siga estas reglas para la protección de todos.

Estas son cosas adicionales que debe saber sobre los cinturones de seguridad y los niños, incluyendo niños más pequeños y bebés. Vea *Niños Mayores* ⇨ 89 o *Sistemas de Restricción para Niños* ⇨ 90 si un niño viajará en el vehículo. Revise y siga las reglas para niños además de las siguientes reglas.

Es muy importante que todos los ocupantes se abrochen el cinturón. Las estadísticas muestran que las personas que no usan el cinturón de seguridad se lastiman con mayor frecuencia en accidentes que las personas que los usan.

Hay cosas importantes que debe saber acerca de cómo usar un cinturón de seguridad de manera adecuada.

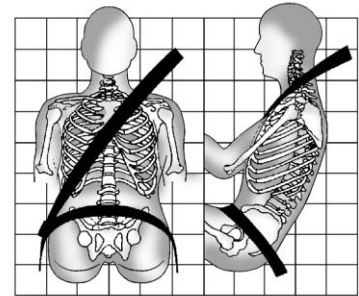

- Siéntese derecho y siempre mantenga sus pies sobre el piso al frente (si es posible).
- Siempre utilice la hebilla correcta para su cinturón.

## 66 Asientos y sistemas de sujeción

- Use la parte del cinturón que va sobre el regazo en la parte baja y ajustada sobre las caderas, apenas tocando los muslos. En un choque, éste aplica la fuerza a los huesos pélvicos fuertes y es menos probable que usted se deslice debajo del cinturón del regazo. Si se desliza bajo éste, el cinturón aplicaría la fuerza sobre su abdomen. Esto podría causar lesiones serias o incluso fatales.
- Use el cinturón de hombro sobre el hombro y cruzado sobre el pecho. Estas partes del cuerpo son mejores para absorber las fuerzas de restricción. El cinturón del hombro se bloquea si hay un alto repentino o choque.

### Advertencia

Podría resultar seriamente lesionado, o incluso morir, si no utiliza el cinturón de seguridad de manera adecuada.

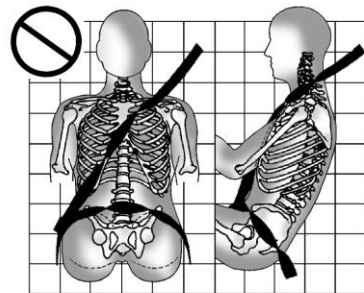
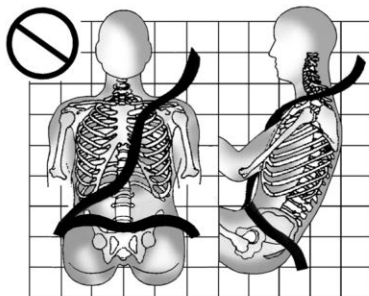

Nunca permita que el cinturón del regazo o del hombro se aflojen o se doblen.

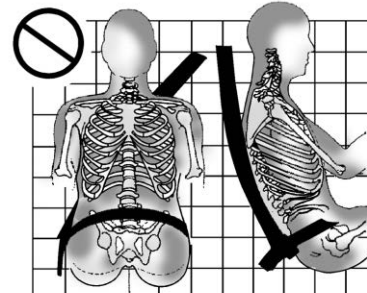
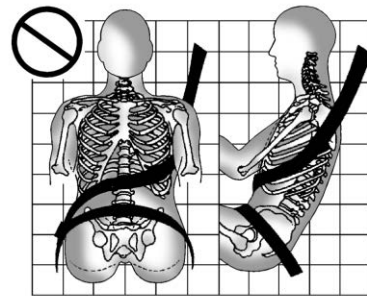

Nunca utilice el cinturón del hombro debajo de ambos brazos o detrás de su espalda.

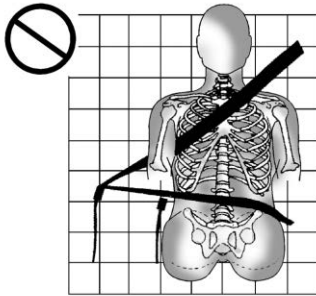

Siempre utilice la hebilla correcta para su cinturón.

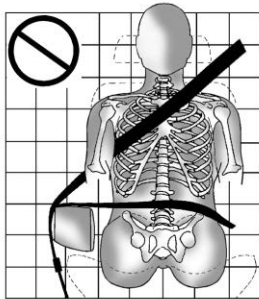

Nunca coloque el cinturón del regazo o del hombro sobre un descansabrazos.

### ⚠ Advertencia

El cinturón de seguridad puede quedar atrapado si se enruta debajo de la moldura de plástico en el asiento, tal como la moldura alrededor de la manija de plegado del respaldo trasero o la bolsa de aire lateral. En un choque, es posible que los cinturones de seguridad atrapados no proporcionen la protección adecuada. Nunca permita que los cinturones de seguridad se enruten debajo de piezas de moldura de plástico.

## Cinturón de seguridad de tres puntos

Todas las posiciones de asientos del vehículo tienen un cinturón de regazo-hombro.

Si está utilizando una posición de sentado atrás con un cinturón de seguridad desprendible, y el cinturón de seguridad no está unido, vea *Asientos de la tercera fila* ⇨ 60 para conocer las instrucciones acerca de cómo reconectar el cinturón de seguridad al broche pequeño.

Las siguientes instrucciones explican cómo utilizar el cinturón de regazo-hombro adecuadamente.

1. Ajuste el asiento, si el asiento es ajustable, de tal forma que se pueda sentar recto. Para ver cómo, vea "Asientos" en el Índice.

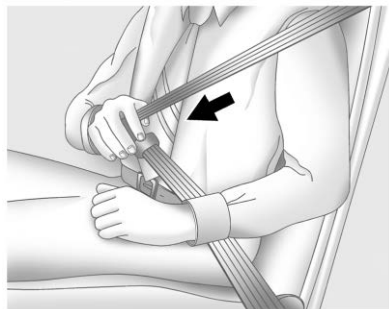

2. Sujete la placa de cerrojo y jale el cinturón frente a usted. No permita que se tuerza.

El cinturón de regazo-hombro se puede bloquear si jala el cinturón a través de usted demasiado rápido. Si esto sucede, permita que el cinturón retroceda ligeramente para desbloquearlo. Después jale el cinturón frente a usted con más lentitud.

Si la porción del hombro del cinturón del pasajero se jala por completo, se puede activar la característica de bloqueo de

restricción de niños. Vea *Sistemas de Restricción para Niños* ⇨ 90. Si esto sucede, permita que el cinturón regrese por completo y comience de nuevo. Si la característica de bloqueo permanece conectada después de soltar el cinturón a la posición de almacenamiento en el asiento, mueva el asiento hacia atrás o recline el asiento hasta que el bloqueo del retractor del cinturón de hombro se libere.

Enganchar la función de bloqueo del asiento de seguridad para niños en la posición de sentado exterior delantero puede afectar al sistema de percepción del pasajero. Vea *Sistema de detección de pasajeros* ⇨ 82.



Si el tejido se bloquea en la placa del cerrojo antes de que alcance la hebilla, incline la placa de cerrojo para que quede plana para desbloquear.

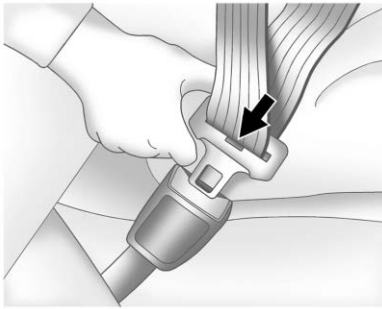

- Empuje la placa de cerrojo dentro del broche hasta que escuche un sonido de clic.

Jale hacia arriba la placa de cerrojo para asegurarse que esté cerrada. Si el cinturón no es lo suficiente largo, vea *Extensor de cinturón de seguridad* ⇨ 72.

Coloque el botón de liberación sobre el broche de tal forma que el cinturón de seguridad se desabroche rápidamente si es necesario.

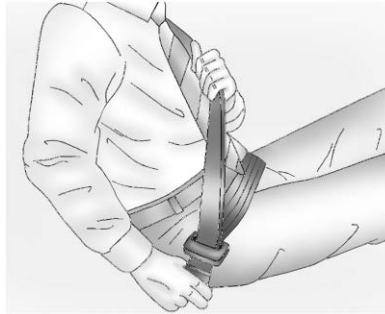

- Para apretar la parte de la cintura, jale el cinturón de hombro hacia arriba.



Para desabrochar el cinturón, presione el botón del broche. El cinturón debería regresar a su posición de almacenamiento.

Siempre guarde el cinturón de seguridad lentamente. Si el tejido del cinturón de seguridad regresa rápidamente a la posición guardada, el retractor se puede bloquear y no se puede extraer. Si esto sucede, jale el cinturón de seguridad firmemente para desbloquear el tejido, y después libérela. Si el tejido sigue bloqueado en el retractor, consulte a su distribuidor.

Asegúrese que el cinturón de seguridad esté fuera del camino antes de cerrar una puerta. Si la puerta se cierra con fuerza contra el cinturón de seguridad, se pueden dañar tanto al cinturón de seguridad como al vehículo.

### Pretensores de cinturón de seguridad

Este vehículo tiene pretensores de cinturón de seguridad para los ocupantes externos delanteros. Aunque no se puedan ver los

pretensores de cinturón de seguridad, estos son parte del ensamble del cinturón de seguridad. Estos ayudan a ajustar los cinturones de seguridad durante las etapas tempranas de un choque frontal, casi frontal o trasero, si se cumplen las condiciones de umbral para la activación del pretensor. Los pretensores de los cinturones de seguridad también puede ayudar a apretar los cinturones de seguridad en un choque lateral o volcadura.

Los pretensores sólo funcionan una vez. Si los pretensores se activan en una colisión, será necesario reemplazar los pretensores y probablemente otras partes del sistema del cinturón de seguridad del vehículo. Vea *Reemplazo de partes del sistema del cinturón de seguridad después de una colisión* ↪ 74.

No se siente sobre el cinturón de seguridad exterior mientras entra o sale del vehículo o en cualquier momento mientras está sentado en

el asiento. Sentarse sobre el cinturón de seguridad puede dañar el tejido y el hardware.

### Guías de comodidad del cinturón de seguridad trasero

#### Advertencia

Un cinturón de seguridad que no se utilice adecuadamente puede no proporcionar la protección necesaria durante un choque. La persona que utilice el cinturón puede lesionarse seriamente. El cinturón de hombro debe ir sobre el hombro y cruzado sobre el pecho. Estas partes del cuerpo son mejores para absorber las fuerzas de restricción.

Las guías de comodidad del cinturón de seguridad trasero pueden proporcionar comodidad del cinturón de seguridad adicional para niños mayores, demasiado grandes para los asientos elevados y para algunos adultos. Cuando se instala

en un cinturón de hombro, la guía de confort coloca el cinturón de hombro lejos del cuello y la cabeza.

### Posiciones de asiento exterior de segunda fila

El vehículo tiene guías de comunidad para las posiciones de asiento externo de segunda fila. Las guías de comodidad se guardan en una cavidad en el lado del respaldo.

Para instalar:



1. Retire la guía de su bolsillo de almacenamiento ubicado al lado del asiento.

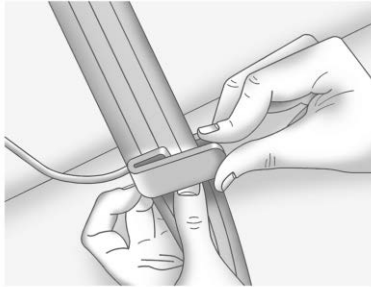

2. Coloque la guía sobre el cinturón e inserte los dos bordes del cinturón dentro de las ranuras de la guía.

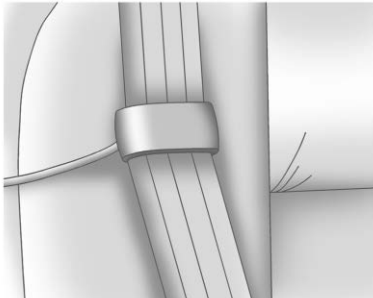

3. Asegúrese que el cinturón no esté torcido y permanezca plano. El cordón elástico debe estar detrás del cinturón con la guía de plástico en la parte frontal.

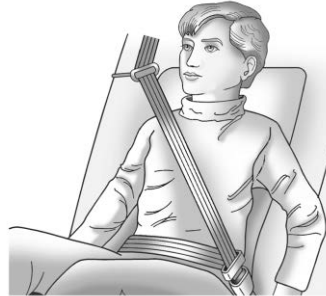

4. Abroche, coloque y libere el cinturón de seguridad como se describe previamente en esta sección. Compruebe que el cinturón de hombro cruce el hombro. El cinturón debe estar cerca, pero no en contacto con, del cuello.

Para retirar y almacenar la guía de comodidad, apriete los bordes del cinturón entre sí de forma que el cinturón de seguridad se pueda retirar de la guía. Deslice la guía hacia atrás dentro de su cavidad de almacenamiento ubicado al lado del respaldo del asiento.

Si las guías de comodidad no estén equipadas en el cinturón de seguridad de las posiciones de asiento exterior de la segunda fila, están disponibles a través de su distribuidor. Las instrucciones se incluyen con las guías.

### **Posiciones de asiento de tercera fila**

Las guías de comodidad están disponibles a través de su distribuidor para las posiciones de los asientos de tercer fila. Las instrucciones se incluyen con las guías.



### Uso del cinturón de seguridad durante el embarazo

Los cinturones de seguridad funcionan para todos, incluyendo mujeres embarazadas. Como todos los ocupantes, es más probable que ellas se lesionen seriamente si no utilizan los cinturones de seguridad.



Una mujer embarazada debe usar el cinturón de regazo-hombro, y la porción de cintura debe usarse lo más bajo posible, debajo del abultamiento, durante todo el embarazo.

La mejor forma de proteger al feto es proteger a la madre. Cuando el cinturón de seguridad se usa adecuadamente, es más probable que el feto no se lastime durante un choque. Para las mujeres embarazadas, así como para todos, la clave para que los cinturones de seguridad sean efectivos es usarlos adecuadamente.

### Extensor de cinturón de seguridad

Si el cinturón de seguridad del vehículo alcanza a sujetarle, debe usarlo.

Pero si el cinturón de seguridad no es lo suficiente largo, su distribuidor le proporcionará un extensor.

Cuando vaya a ordenarlo, lleve el abrigo más grueso que utilizará, de tal forma que el extensor sea lo suficientemente largo para usted. Para ayudar a evitar lesiones personales, no permita que nadie más lo use, y úselo sólo para el asiento para el que está hecho. El extensor ha sido diseñado para adultos. Nunca lo use para asegurar

asientos de seguridad para niños. Para mayor información sobre el uso y ajuste adecuados de los extensores del cinturón de seguridad, consulte la hoja de instrucciones que se incluye con el extensor.

### Revisión del sistema de seguridad

Verifique periódicamente el recordatorio del cinturón de seguridad, los cinturones de seguridad, las placas de seguro, retractores, ajustadores de altura de cinturón de hombro (si están equipados), y los anclajes del cinturón de seguridad para asegurar que estén en buenas condiciones de operación. Busque cualquier parte del sistema del cinturón de seguridad suelto o dañado que pueda evitar que el sistema del cinturón de seguridad funcione adecuadamente. Pida a su distribuidor que lo repare. Los cinturones de seguridad rotos, desgastados o torcidos pueden no protegerlo durante un choque. Los

cinturones de seguridad rotos o desgastados podrían romperse bajo las fuerzas de impacto. Si un cinturón está desgastado o deshilachado, pida que lo reemplacen de inmediato. Si un cinturón está torcido, puede ser posible eliminar la torcedura volteando la placa de seguro en el tejido. Si la torcedura no se puede corregir, pida a su distribuidor que la arregle.

Asegúrese que la luz de recordatorio del cinturón de seguridad funcione. Vea *Recordatorios de cinturón de seguridad* ⇨ 133.

Mantenga los cinturones de seguridad limpios y secos. Vea *Cuidado de cinturón de seguridad* ⇨ 73.

## Cuidado de cinturón de seguridad

Mantenga los cinturones limpios y secos.

Los cinturones de seguridad se deben cuidar y mantener adecuadamente.

El hardware del cinturón de seguridad se debe mantener seco y libre de polvo o desechos.

Conforme sea necesario, las superficies duras exteriores y el tejido del cinturón de seguridad se pueden limpiar ligeramente con jabón suave y agua. Asegúrese que no haya polvo o desechos excesivos en el mecanismo.

Si existe polvo o desechos en el sistema, por favor consulte a su distribuidor. Las partes se necesitan reemplazar para asegurar la funcionalidad adecuada del sistema.



### Advertencia

No blanquee ni tiña el tejido del cinturón de seguridad. Puede debilitar gravemente el tejido. En un choque, es posible que no proporcionen la protección adecuada. Limpie y enjuague el tejido del cinturón de seguridad solamente con jabón suave y agua tibia. Deje que el tejido se seque.

### Reemplazo de partes del sistema del cinturón de seguridad después de una colisión

#### Advertencia

Un choque puede dañar el sistema del cinturón de seguridad del vehículo. Un sistema de cinturón de seguridad dañado puede no proteger adecuadamente a la persona que lo use, lo que puede resultar en lesiones serias o incluso la muerte durante un choque. Para ayudar a asegurar que los sistemas de cinturón de seguridad funcionen adecuadamente después de un choque, pida que sean revisados y se realicen los reemplazos necesarios tan pronto como sea posible.

El reemplazo de los cinturones de seguridad puede no ser necesario después de un choque menor. Pero los ensambles de cinturón de seguridad que se usaron durante cualquier choque pueden haberse tensado o dañado. Vea a su distribuidor para que revise o reemplace los ensambles de cinturón de seguridad.

Pueden ser necesarias partes nuevas y reparaciones incluso si el sistema de cinturón de seguridad no estaba en uso durante el choque.

Pida que verifiquen los pretensores del cinturón de seguridad si el vehículo estuvo en un choque, o si la luz de disponibilidad de bolsa de aire permanece encendida después de que encienda el vehículo o mientras conduce. Vea *Luz de disponibilidad de bolsa de aire (airbag)* ⇨ 134.

### Sistema de bolsas de aire

El vehículo tiene las siguientes bolsas de aire:

- Una bolsa de aire frontal para el conductor
- Una bolsa de aire frontal para el pasajero del asiento delantero exterior
- Una bolsa de aire central delantera para el conductor y el pasajero exterior delantero
- Una bolsa de aire de impacto lateral montada en el asiento para el conductor
- Una bolsa de aire de impacto lateral montada en el asiento del pasajero delantero exterior
- Una bolsa de aire de techo para el conductor y para los pasajeros de la segunda y tercera filas sentados directamente detrás del conductor

- Una bolsa de aire de techo para el pasajero delantero y los pasajeros de la segunda o tercera filas sentados directamente detrás del pasajero delantero

Todas las bolsas de aire del vehículo tienen la palabra AIRBAG (BOLSA DE AIRE) en la moldura o en una etiqueta cercana a la abertura de despliegue.

Para las bolsas de aire frontales, la palabra AIRBAG (bolsa de aire) aparece en la parte central del volante de conducción para el conductor y sobre el tablero de instrumentos para el pasajero del asiento delantero exterior.

Para la bolsa de aire central delantera, la palabra AIRBAG está en el lado interno del respaldo del conductor.

Para las bolsas de aire de impacto lateral montadas en el asiento, la palabra AIRBAG (bolsa de aire) aparece sobre el costado del respaldo o el lado del asiento más cercano a la puerta.

Para las bolsas de aire de techo, la palabra AIRBAG está en el techo o en el borde.

Las bolsas de aire están diseñadas para complementar la protección proporcionada por los cinturones de seguridad. Aunque las bolsas de aire actuales también están diseñadas para ayudar a reducir el riesgo de lesiones resultantes de la fuerza de una bolsa que se infla, todas las bolsas de aire se deben inflar muy rápidamente para realizar su función.

A continuación se muestran los aspectos más importantes que se deben conocer respecto al sistema de bolsas de aire:

### Advertencia

Puede resultar severamente lesionado o morir en un choque si no utiliza su cinturón de seguridad, incluso con bolsas de aire. Las bolsas de aire están diseñadas para operar con los

(Continúa)

### Advertencia (Continúa)

cinturones de seguridad, no para reemplazarlos. Además, las bolsas de aire no están diseñadas para inflarse en cada choque. Los cinturones de seguridad son el único dispositivo de restricción en algunas colisiones. Vea *¿Cuándo se debe inflar una bolsa de aire?* ⇨ 78.

Utilizar su cinturón de seguridad durante un choque ayuda a reducir la posibilidad de golpear objetos dentro del vehículo o ser expulsado de éste. Las bolsas de aire son "restricciones adicionales" a los cinturones de seguridad. Todas las personas que estén dentro del vehículo deben utilizar el cinturón de seguridad adecuadamente, ya sea que exista o no una bolsa de aire para ellas.

**⚠ Advertencia**

Debido a que las bolsas de aire se inflan con gran fuerza y más rápido que un parpadeo, cualquier persona que golpeen, o que se encuentre muy cerca de una bolsa de aire al inflarse, puede resultar gravemente lesionada o muerta. No se siente innecesariamente cerca de ninguna bolsa de aire, como ocurriría si se sentara en el borde del asiento o si se inclinara hacia delante. Los cinturones de seguridad ayudan a mantenerlo en posición antes y durante un choque. Siempre utilice un cinturón de seguridad, incluso con bolsas de aire. El conductor se debe sentar tan atrás como sea posible siempre y cuando pueda conservar el control del vehículo. Los cinturones de seguridad y las bolsas de aire del pasajero exterior delantero son

(Continúa)

**Advertencia (Continúa)**

más efectivos cuando se sienta completamente hacia atrás y vertical en el asiento con ambos pies sobre el piso.

Los ocupantes no se deben inclinar o dormir contra el descansabrazos central delantero o la consola en vehículos con la bolsa de aire central delantera.

Los ocupantes no se deben recargar sobre o dormir contra la puerta o las ventanas laterales en posiciones de asientos con bolsas de aire de impacto lateral montadas en el asiento y/o bolsas de aire de riel de techo.

**⚠ Advertencia**

Los niños que estén recargados contra, o muy cerca de, cualquier bolsa de aire cuando se infle

(Continúa)

**Advertencia (Continúa)**

pueden lastimarse seriamente o morir. Siempre asegure a los niños adecuadamente dentro del vehículo. Para leer cómo, vea *Niños Mayores* ⇨ 89 o *Sistemas de Restricción para Niños* ⇨ 90.



Hay una luz de disponibilidad de bolsa de aire en el grupo de instrumentos, que muestra el símbolo de la bolsa de aire.

El sistema verifica que el sistema eléctrico de la bolsa de aire no tenga descomposturas. La luz le indica si existe un problema eléctrico. Vea *Luz de disponibilidad de bolsa de aire (airbag)* ⇨ 134.

## ¿En dónde están las bolsas de aire?

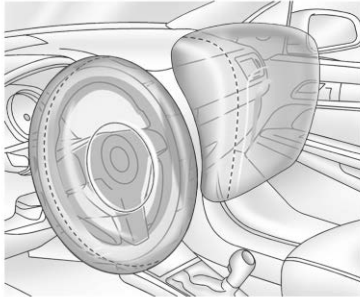

La bolsa de aire frontal del conductor está en el centro del volante de conducción.

La bolsa de aire delantera del pasajero exterior está en el lateral del tablero de instrumentos.



La bolsa de aire central delantera está en el lado interno del respaldo del conductor.



**Se muestra el lado del conductor.  
El lado del pasajero es similar**

Las bolsas de aire laterales para el conductor y el pasajero delantero exterior están en el área del respaldo más cercana a la puerta.



**Se muestra el lado del conductor.  
El lado del pasajero es similar**

Las bolsas de aire de riel de techo para el conductor, el pasajero del asiento delantero exterior y los pasajeros de la segunda y tercera filas que viajan junto a las ventanas están en el techo, arriba de las ventanas laterales.

**⚠ Advertencia**

Si un objeto está entre un ocupante y la bolsa de aire, la bolsa de aire puede no inflarse

(Continúa)

**Advertencia (Continúa)**

adecuadamente o podría forzar el objeto hacia la persona causando lesiones severas o incluso la muerte. Se debe mantener libre la trayectoria de la bolsa de aire al inflarse. No coloque nada entre un ocupante y la bolsa de aire, y no sujete o coloque nada sobre el cubo del volante o sobre o cerca de ninguna otra cubierta de bolsa de aire.

No use accesorios de asiento o consola que bloqueen la trayectoria de inflado de la bolsa de aire de impacto lateral montada en el asiento o la bolsa de aire central delantera.

Nunca asegure nada al techo de un vehículo con bolsas de aire de riel de techo por medio de una cuerda o atado a través de ninguna puerta o apertura de ventana. Si lo hace, se bloqueará la trayectoria de la bolsa de aire de riel de techo que se infla.

**¿Cuándo se debe inflar una bolsa de aire?**

Este vehículo cuenta con bolsas de aire. Vea *Sistema de bolsas de aire* ⇨ 74. Las bolsas de aire están diseñadas para inflarse si el impacto excede el umbral de despliegue del sistema de bolsa de aire específico. Los umbrales de despliegue se usan para predecir qué tan severo es probable que sea un choque para permitir que las bolsas de aire se inflen y ayuden a restringir el movimiento de los ocupantes. El vehículo tiene sensores electrónicos que ayudan al sistema de bolsas de aire a determinar la severidad del impacto. Los umbrales de despliegue pueden variar con el diseño específico del vehículo.

Las bolsas de aire frontales están diseñadas para activarse en choques frontales o casi frontales de moderados a severos para ayudar a reducir el potencial de lesiones graves principalmente a la cabeza y pecho del conductor o el copiloto.

El hecho de que las bolsas de aire frontales se inflen o deban desplegarse, no se basa principalmente en qué tan rápido viaja el vehículo. Depende principalmente de lo que golpee, la dirección del impacto y qué tan rápido se desacelere el vehículo.

Las bolsas de aire delanteras podrían inflarse a diferentes velocidades dependiendo de si el vehículo golpea los objetos de lleno o desde un ángulo, o si el objeto está fijo o en movimiento, es rígido o se deforma, o es ancho o angosto.

No se pretende que las bolsas de aire frontales se inflen durante volcaduras, impactos traseros, o en muchos impactos laterales.

Además, el vehículo tiene bolsas de aire delanteras de tecnología avanzada. Las bolsas de aire delanteras de tecnología avanzada ajustan la restricción dependiendo de la severidad de la colisión.

La bolsa de aire central delantera está diseñada para inflarse en accidentes laterales moderados a severos dependiendo de la ubicación del impacto, cuando se golpee cualquier lado del vehículo. Además, la bolsa de aire central delantera está diseñada para inflarse cuando el sistema de detección predice que el vehículo está a punto de volcarse sobre un costado. La bolsa de aire central delantera no está diseñada para inflarse en impactos frontales, impactos casi frontales, o impactos traseros.

Las bolsas de aire de impacto lateral montadas en asiento están diseñadas para inflarse con golpes laterales moderados a severos, dependiendo de la ubicación del impacto. Las bolsas de aire laterales montadas en los asientos no están diseñadas para inflarse durante impactos frontales, casi frontales, volcaduras o impactos traseros. La bolsa de aire de impacto lateral montada en el

asiento se debe inflar sobre el costado del vehículo que sea golpeado.

Las bolsas de aire de riel de techo están diseñadas para inflarse con golpes laterales moderados a severos, dependiendo de la ubicación del impacto. Además, las bolsas de aire de riel de techo se deben inflar durante una volcadura o en un impacto frontal severo. Las bolsas de aire de riel de techo no están diseñadas para inflarse durante impactos traseros. Ambas bolsas de aire de módulo de techo se inflarán cuando se golpee cualquier lado del vehículo, si el sistema de detección predice que el vehículo está a punto de volcarse sobre un lado, o durante un impacto frontal severo.

En un choque en particular, nadie puede decir si la bolsa de aire se infló simplemente debido al daño al vehículo o debido a los costos de reparación.



### ¿Qué provoca que se infle una bolsa de aire?

En el caso de despliegue, el sistema de detección envía una señal eléctrica que dispara la liberación de gas desde el inflador. El gas del inflador llena la bolsa de aire hace que la bolsa rompa la cubierta. El inflador, la bolsa de aire y el equipo relacionado son partes del módulo de la bolsa de aire.

Para conocer las ubicaciones de las bolsas de aire, consulte *¿En dónde están las bolsas de aire?* ⇨ 77.

### ¿Cómo se activa una bolsa de aire?

En colisiones frontales o casi frontales de moderadas a severas, incluso los ocupantes con cinturones pueden tener contacto con el volante de conducción o el tablero de instrumentos. En colisiones laterales de moderadas a severas, incluso los ocupantes con cinturones pueden tener contacto con el interior del vehículo.

Las bolsas de aire complementan la protección de los cinturones de seguridad distribuyendo la fuerza del impacto de manera más uniforme sobre el cuerpo de los ocupantes.

Las bolsas de aire de riel de techo para volcaduras están diseñadas para ayudar a sostener la cabeza y el pecho de los ocupantes en las posiciones de los asientos externos en la primera, segunda, y tercera filas. Las bolsas de aire de riel de techo habilitadas para volcaduras están diseñadas para ayudar a reducir el riesgo de una explosión total o parcial en casos de volcadura, aunque ningún sistema puede prevenir tal explosión.

Pero las bolsas de aire no ayudarían en muchos tipos de colisiones, principalmente debido a que el movimiento del ocupante no es hacia tales bolsas de aire. Vea *¿Cuándo se debe inflar una bolsa de aire?* ⇨ 78.

Las bolsas de aire se deben considerar únicamente como un complemento para los cinturones de seguridad.

### ¿Qué verá después que se active la bolsa de aire?

Después que las bolsas de aire frontales y las de impacto lateral montadas en el asiento se inflan, se desinflan rápidamente, tan rápido que algunas personas pueden no percatarse que las bolsas de aire se inflaron. La bolsa de aire central delantera y las bolsas de aire de riel de techo todavía pueden estar infladas por lo menos parcialmente durante algún tiempo después de que se inflen. Algunos componentes del módulo de la bolsa de aire pueden estar calientes durante varios minutos. Vea *¿En dónde están las bolsas de aire?* ⇨ 77 para conocer la ubicación de los módulos de bolsas de aire.

Las partes de la bolsa de aire que entran en contacto con usted pueden estar tibias, pero no demasiado calientes al tacto. Puede haber un poco de humo y polvo que sale de la ventilación de las bolsas de aire desinfladas. El inflado de la bolsa de aire no previene que el conductor vea hacia fuera del parabrisas o sea capaz de conducir el vehículo, ni previene que las personas abandonen el vehículo.

**⚠ Advertencia**

Cuando la bolsa de aire se infla, puede haber polvo en el aire. Este polvo podría causar problemas de respiración para personas con historial de asma u otros problemas respiratorios. Para evitar esto, todas las personas dentro del vehículo deben salir tan pronto como sea seguro hacerlo. Si tiene problemas respiratorios pero no puede salir del vehículo después de que se infle la bolsa de aire,

(Continúa)

**Advertencia (Continúa)**

entonces obtenga aire fresco abriendo una ventanilla o una puerta. Si experimenta problemas de respiración después del despliegue de una bolsa de aire, debería buscar atención médica.

El vehículo tienes una función que desbloquea automáticamente las puertas, gira las luces internas, intermitentes de advertencia de peligro y cierra el sistema de combustible después de que se activen las bolsas de aire. La función también puede activarse, sin el inflado de la bolsa de aire, después de un evento que exceda el límite predeterminado. Después de apagar la ignición y encenderla de nuevo, el sistema de combustible regresará a la operación normal; las puertas se pueden bloquear, y las luces interiores se pueden apagar, y las Intermitentes de advertencia de peligro se pueden apagar usando los controles para tales funciones.

Si cualquiera de estos sistemas se daña en el accidente, pueden no operar normalmente.

**⚠ Advertencia**

Un choque con fuerza suficiente para activar las bolsas de aire puede dañar también funciones importantes del vehículo, como el sistema de combustible, frenos y sistema de dirección, etc. Aunque el vehículo presente aparentemente condiciones adecuadas de manejo después de un choque, puede haber daños ocultos que dificulten su manejo seguro.

Tenga cuidado en caso que deba intentar arrancar de nuevo el motor después de un choque.

En muchos choques lo suficiente severos para inflar una bolsa de aire, los parabrisas se rompen debido a la deformación del vehículo. También puede ocurrir un

rompimiento adicional del parabrisas a partir de la bolsa de aire del pasajero frontal exterior.

- Las bolsas de aire están diseñadas para inflarse sólo una vez. Después que la bolsa de aire se infla, necesitará algunas partes nuevas para el sistema de bolsa de aire. Si no las obtiene, el sistema de bolsa de aire no estará ahí para protegerlo en otro choque. El sistema nuevo incluirá módulos de bolsa de aire y posiblemente otras partes. El manual de servicio para el vehículo cubre la necesidad de reemplazar otras partes.
- El vehículo tiene un módulo de detección y diagnóstico de choque que registra la información después de un choque. *Vea Registro y privacidad de los datos del vehículo* ⇨ 398 y *Grabadoras de datos eventos* ⇨ 399.

- Sólo permita que técnicos calificados trabajen en los sistemas de bolsa de aire. El servicio inadecuado puede significar que el sistema de la bolsa de aire no funcionará adecuadamente. Vea a su distribuidor para que realice el servicio.

### Sistema de detección de pasajeros

El vehículo tiene un sistema de detección de pasajeros para la posición del pasajero delantero exterior. El indicador de estado de la bolsa de aire del pasajero se iluminará sobre la consola superior cuando se encienda el vehículo.



Los símbolos del indicador de estado de la bolsa de aire del pasajero se iluminarán por varios segundos como una verificación del sistema. Entonces, después de varios segundos más, el indicador de estado se iluminará para indicarle el estado de la bolsa de aire delantera del pasajero externo delantero. *Vea Indicador de estatus de la bolsa de aire del pasajero* ⇨ 135.

El sistema de detección de pasajeros apaga la luz de la bolsa de aire frontal del pasajero delantero exterior en ciertas condiciones. No se afecta ninguna otra bolsa de aire con el sistema de detección de pasajeros.

El sistema de detección de pasajeros funciona con sensores que son parte del cinturón de seguridad y del asiento del pasajero delantero exterior. Los sensores están diseñados para detectar la presencia de un ocupante sentado adecuadamente y determinar si la

bolsa de aire del pasajero del asiento delantero se debería activar (si debe inflarse) o no.

De acuerdo con las estadísticas de accidentes, los niños están más seguros cuando están asegurados adecuadamente en un asiento trasero en el asiento de seguridad para niños correcto para su peso y tamaño.

Cuando sea posible, los niños menores de 12 años deben viajar en el asiento trasero.

### Peligro

**NUNCA** use un asiento de seguridad para niños que vea hacia atrás en un asiento protegido por una BOLSA DE AIRE ACTIVA frente a éste; puede ocurrir la MUERTE o LESIONES SERIAS para el NIÑO.

### Peligro

Si se utiliza un asiento de seguridad para niños orientado hacia atrás en el asiento del pasajero delantero, la bolsa de aire para el asiento del pasajero delantero debe estar desactivada. Esto también aplica para ciertos asientos de seguridad para niños orientados hacia el frente como se indica en las tablas que se indican en este manual.

El sistema de detección de pasajeros está diseñado para desactivar la bolsa de aire frontal del pasajero delantero si:

- El asiento del pasajero está libre.
- El sistema determina si un infante está presente en asiento de seguridad para niños.
- El pasajero del asiento delantero retira su peso del asiento por un momento.

- Existe un problema crítico con el sistema de bolsas de aire o el sistema de detección de pasajeros.

Cuando el sistema de detección de pasajeros desactive la bolsa de aire frontal del pasajero del asiento delantero, el indicador de apagado se iluminará y permanecerá encendido para recordarle que la bolsa de aire está desactivada. Vea *Indicador de estatus de la bolsa de aire del pasajero* ⇨ 135.

El sistema de detección de pasajeros está diseñado para activar la bolsa de aire frontal del asiento del pasajero delantero en cualquier momento en que el sistema detecte que una persona de tamaño adulto se sienta adecuadamente en el asiento del pasajero delantero.

Cuando el sistema de detección de pasajeros permita que se active la bolsa de aire, el indicador de encendido se iluminará y permanecerá encendido como recordatorio de que la bolsa de aire está activa.

Para algunos niños, incluyendo niños en asientos de seguridad para niños, y para adultos pequeños, el sistema de detección de pasajeros puede o no desactivar la bolsa de aire frontal del asiento del pasajero delantero derecho, dependiendo de la posición de sentado y constitución corporal de la persona. Todas las personas dentro del vehículo que sean demasiado grandes para los asientos de seguridad para niños deben utilizar el cinturón de seguridad adecuadamente - ya sea que exista o no una bolsa de aire para tal persona.



### Advertencia

Si la luz de mantenimiento de la bolsa de aire se enciende y permanece encendida, significa que algo puede estar mal con el sistema de bolsa de aire. Para ayudar a evitar lesiones para usted mismo u otros, pida que se realice el servicio al vehículo de inmediato. Vea *Luz de disponibilidad de bolsa de aire (airbag)* ⇨ 134 para obtener más información, incluyendo información importante de seguridad.

### **Operación incorrecta: Si no hay indicador o el Indicador de Encendido está iluminado para un asiento de seguridad para niños**

El sistema de sensor de pasajeros está diseñado para apagar la bolsa de aire delantera del pasajero exterior si el sistema determina que hay un bebé en un sistema de

sujeción. Si se instaló un asiento de seguridad para niños y el indicador de encendido está iluminado:

1. Apague el vehículo.
2. Retire el asiento de seguridad para el niño del vehículo.
3. Retire cualquier artículo adicional del asiento tal como mantas, cojines, cubiertas de asiento, calentadores de asiento, o masajeadores de asiento.
4. Vuelva a instalar el asiento de seguridad para niños siguiendo las instrucciones proporcionadas por el fabricante del asiento de seguridad para niños y refiérase a *Restricciones que aseguran al niño (Con asiento de seguridad)* ⇨ 107.

Asegúrese que el retractor del cinturón de seguridad esté bloqueado jalando el cinturón de hombro completamente hacia afuera del retractor cuando instale el asiento de seguridad para niños, incluso

si el asiento de seguridad para niños está equipado con un seguro de cinturón de seguridad. Cuando el seguro del retractor esté ajustado, el cinturón se puede apretar pero no se puede jalar fuera del retractor.

5. Si, después de volver a instalar el asiento de seguridad para el niño y volver a encender el vehículo, el indicador de encendido todavía está iluminado, apague el vehículo. Entonces recline ligeramente el respaldo del vehículo y ajuste el cojín del asiento, si es ajustable, para asegurarse que el respaldo del vehículo no empuje el asiento de seguridad para niños contra el cojín del asiento.

Además asegúrese que el asiento de seguridad para niños no esté atrapado bajo las cabeceras del vehículo. Si esto sucede, ajuste la cabecera. Vea *Cabeceras* ⇨ 46.

6. Vuelva a arrancar el vehículo.

El sistema de detección de pasajero puede o no desactivar la bolsa de aire para un niño en un asiento de seguridad para niños dependiendo del tamaño del niño. Es mejor asegurar el asiento de seguridad del niño en un asiento trasero. Si se utiliza un asiento de seguridad para niños orientado hacia atrás en el asiento del pasajero delantero, se debe apagar la bolsa de aire para el asiento del pasajero delantero. Esto también aplica para ciertos asientos de seguridad para niños orientados hacia el frente como se indica en las tablas que se indican en este manual.

### Si el Indicador de Apagado se ilumina para un ocupante adulto



Si una persona de tamaño adulto se sienta en el asiento del pasajero delantero, pero el indicador de apagado está iluminado, podría ser porque tal persona no está sentada adecuadamente en el asiento o que la función de bloqueo del sistema para niños está activada. Realice los siguientes pasos para permitir que el sistema detecte a esa persona y active la bolsa de aire frontal del asiento del pasajero delantero:

1. Apague el vehículo.
2. Retire cualquier material adicional del asiento, tal como mantas, cojines, cubiertas de asiento, calentadores de asiento, o masajeadores de asiento.
3. Coloque el respaldo en posición completamente vertical.
4. Pida que la persona se siente de forma vertical en el asiento, centrado en el cojín del asiento, con las piernas extendidas cómodamente.
5. Si tira por completo de la porción del hombro del cinturón, se activará la función de bloqueo de restricción de niños. Esto puede causar involuntariamente que el sistema de detección de pasajeros desactive la bolsa de aire para ciertos tamaños de adultos en el vehículo. Si esto sucede, desabroche el cinturón, deje que se retraiga completamente y a

continuación vuelva a colocar el cinturón de seguridad sin jalarlo completamente.

6. Vuelva a arrancar el vehículo y pida que la persona permanezca en esta posición durante dos o tres minutos después de que se ilumine el indicador de encendido.



### Advertencia

Si la bolsa de aire del pasajero externo delantero se apaga para un ocupante de tamaño adulto, la bolsa de aire no podrá inflarse y ayudar a proteger a esa persona en un accidente, lo que resulta en un incremento de riesgo de lesiones serias o incluso la muerte. Un ocupante de tamaño adulto no debería ocupar el asiento del pasajero externo delantero, si el indicador apagado de la bolsa de aire del pasajero está iluminada.

### Factores adicionales que afectan la operación del sistema

Los cinturones de seguridad ayudan a mantener al pasajero en su posición sobre el asiento durante maniobras y frenado del vehículo, lo que ayuda que el sistema de detección de pasajero conserve el estado de la bolsa de aire del pasajero. Vea "Cinturones de seguridad" y "Asientos de seguridad para niños" en el Índice para obtener información adicional sobre la importancia del uso adecuado de los asientos de seguridad.

Una capa gruesa de material adicional, tal como una manta o cojín, o equipo posventa tal como cubiertas de asiento, calentadores de asiento, y masajeadores de asiento pueden afectar qué tan bien opere el sistema de detección del pasajero. Recomendamos que no use cubiertas de asiento u otro equipo posventa excepto cuando sea aprobado por GM para su

vehículo específico. Vea *Agregar equipo a vehículos equipados con bolsa de aire* ⇨ 87 para obtener más información sobre las modificaciones que pueden afectar la operación del sistema.

El indicador de encendido se puede iluminar si se coloca un objeto sobre un asiento desocupado, tal como un portafolios, una bolsa de mano, bolsa de supermercado, una computadora portátil "laptop" u otro dispositivo electrónico. Si no desea que ocurra esto, retire el objeto indeseado del asiento.

### Advertencia

Guardar artículos debajo del asiento del pasajero o entre el cojín del asiento del pasajero y el respaldo puede interferir con la operación adecuada del sistema de detección de pasajero.

## Dar servicio a vehículos equipados con bolsa de aire

Las bolsas de aire afectan cómo se debe dar servicio al vehículo. Hay partes del sistema de bolsa de aire en varios lugares alrededor del vehículo. Su distribuidor y el manual de servicio tienen información respecto al servicio del vehículo y el sistema de bolsa de aire.

### Advertencia

Una bolsa de aire se puede inflar durante un servicio inadecuado, hasta un lapso de 10 segundos después de que el vehículo se apague y se desconecte la batería. Puede resultar lastimado si está cerca de una bolsa de aire cuando se infle. Evite los conectores amarillos.

Probablemente son parte del sistema de la bolsa de aire. Asegúrese de seguir los

(Continúa)

### Advertencia (Continúa)

procedimientos de servicio adecuados, y asegúrese que la persona que realiza el trabajo esté calificada para ello.

## Agregar equipo a vehículos equipados con bolsa de aire

Al agregar objetos que cambien el marco del vehículo, el sistema de defensa, la altura, el extremo frontal o el metal de la placa lateral, podrían evitar que el sistema de bolsa de aire funcione adecuadamente.

La operación del sistema de bolsa de aire también puede ser afectada por el cambio, incluyendo la reparación o reemplazo incorrectos, de cualquier parte de las siguientes:

- Sistema de bolsa de aire, incluyendo módulos de bolsa de aire, sensores de impacto frontal o lateral, módulo de detección y



diagnóstico, cableado de bolsa de aire, o consola central delantera

- Asientos delanteros, incluyendo, costuras o cierres
- Cinturones de seguridad
- Volante, tablero de instrumentos, consola superior, moldura de techo, o moldura decorativa del pilar
- Sellos interiores de puerta, incluyendo altavoces

Su distribuidor y el manual de servicio tienen información sobre la ubicación de los módulos y sensores de la bolsa de aire, módulo de detección y diagnóstico, y el cableado de la bolsa de aire junto con los procedimientos de reemplazo adecuados.

Además, el vehículo tiene un sistema de detección de pasajero para la posición del pasajero frontal lateral, que incluye sensores que son parte del asiento del pasajero. El sistema de detección de pasajero puede no operar adecuadamente si

la moldura original del asiento es reemplazado con cubiertas, tapices o revestimiento que no pertenezcan a GM o diseñados para un vehículo diferente. Cualquier objeto, tal como un calentador de asiento posventa o una almohadilla o dispositivo de mejora de confort, instalado bajo o sobre la tela del asiento, también podría interferir con la operación del sistema de detección de pasajero. Esto podría prevenir el despliegue adecuado de la(s) bolsa(s) de aire del pasajero o prevenir que el sistema de detección de pasajero desactive adecuadamente la(s) bolsa (s) de aire del pasajero. Vea *Sistema de detección de pasajeros* ⇨ 82.

Si el vehículo tiene bolsas de aire de riel de techo para volcadura, vea *Llantas y ruedas de diferente tamaño* ⇨ 344 para obtener información adicional importante.

Si el vehículo se debe modificar debido a alguna discapacidad y no sabe si estas modificaciones afectarán el sistema de bolsas de aire, o si tiene preguntas sobre la

afectación al sistema de bolsas de aire al modificar el vehículo por cualquier otro motivo, llame al Centro de atención al cliente. Vea *Oficinas de atención al cliente* ⇨ 392.

### Revisión del sistema de las bolsas de aire

El sistema de bolsas de aire no necesita mantenimiento o reemplazo programado regularmente. Asegúrese que la luz de disponibilidad de bolsa de aire esté funcionando. Vea *Luz de disponibilidad de bolsa de aire (airbag)* ⇨ 134.

#### Precaución

Si la cubierta de una bolsa de aire está dañada, abierta, o rota, la bolsa de aire puede no funcionar adecuadamente. No abra o rompa las cubiertas de la bolsa de aire. Si cualquier cubierta de bolsa de aire está

(Continúa)

**Precaución (Continúa)**

abierta o rota, pida que se reemplace la cubierta de la bolsa de aire y/o el módulo de la bolsa de aire. Vea *¿En dónde están las bolsas de aire?* ⇨ 77 para conocer la ubicación de los módulos de bolsas de aire. Vea a su concesionario para que realice el servicio.

## Reemplazo de partes del sistema de bolsa de aire después de una colisión

### Advertencia

Un choque puede dañar los sistemas de la bolsa de aire en el vehículo. Un sistema de bolsa de aire dañado puede no protegerlo y a su(s) pasajero(s) durante un choque, resultando en lesiones serias o incluso la muerte. Para

(Continúa)

**Advertencia (Continúa)**

ayudar a asegurar que los sistemas de bolsa de aire funcionen adecuadamente después de un choque, pida que sean inspeccionados y se realicen las sustituciones necesarias tan pronto como sea posible.

Si una bolsa de aire se infla, necesitará reemplazar las partes del sistema de bolsa de aire. Vea a su distribuidor para que realice el servicio.

Si la luz de disponibilidad de bolsa de aire permanece encendida después de que se arranca el vehículo o se enciende mientras conduce, el sistema de bolsa de aire puede no funcionar adecuadamente. Haga revisar inmediatamente el vehículo. Vea *Luz de disponibilidad de bolsa de aire (airbag)* ⇨ 134.

## Restricciones para niños

### Niños Mayores



#### Uso de cinturón de seguridad correcto para niños mayores

Para verificar si un niño puede utilizar un cinturón de regazo y hombro, asegúrese de que las rodillas del niño doblen cómodamente en el borde del asiento. El cinturón de hombro debe estar posicionado entre el cuello y

## 90 Asientos y sistemas de sujeción

el brazo del niño y el cinturón de regazo lo más bajo posible sobre la cadera del niño.

### Peligro

- Las estadísticas de accidentes muestran que los niños están más seguros si están en el asiento trasero y usan un cinturón de seguridad de una manera adecuada.
- Los niños que no usen el cinturón de seguridad pueden salir proyectados en un choque.
- Siempre que un niño esté ocupando un asiento, el cinturón de regazo debe estar en una posición baja cerca de las caderas, tocando los muslos del niño. Esto evita la carga al abdomen en un accidente.



### Peligro

Esta imagen muestra a un niño sentado en un asiento con un cinturón de cadera-regazo usado incorrectamente. Si un niño usa el cinturón de esta manera, en un accidente el niño puede sufrir lesiones y el riesgo de muerte.

## Sistemas de Restricción para Niños

Los bebés y niños deben ir en el asiento trasero y tener los cinturones colocados adecuadamente, de acuerdo con los términos de este manual.

Los huesos de la cadera de un niño pequeño son demasiado pequeños de forma que el cinturón de seguridad regular del vehículo puede no permanecer bajo sobre los huesos de la cadera, tal como debería. En su lugar, existe la posibilidad que imponga carga al abdomen y cause lesiones serias o fatales en un accidente.



**⚠ Peligro**

NUNCA use un asiento de seguridad para niños que vea hacia atrás en un asiento protegido por una BOLSA DE AIRE ACTIVA frente a éste; puede ocurrir la MUERTE o LESIONES SERIAS para el NIÑO.

**⚠ Peligro**

Si se utiliza un asiento de seguridad para niños orientado hacia atrás en el asiento del pasajero delantero, la bolsa de aire para el asiento del pasajero delantero debe estar desactivada. Esto también aplica para ciertos asientos de seguridad para niños orientados hacia el frente como se indica en las tablas que se indican en este manual.

Vea *Sistema de detección de pasajeros* ⇨ 82.

Cuando se usa un asiento de seguridad para niños, ponga atención a las siguientes instrucciones de uso e instalación y también las incluidas con el asiento de seguridad para niños.

Siempre cumpla con las regulaciones locales y nacionales. En algunos países, el uso de asientos de seguridad para niños está prohibido en ciertos estados.

Grupo	Clase de peso
Grupo 0	Hasta 10 kg (22 lbs)
Grupo 0+	Hasta 13 kg (28 lbs)
Grupo I	9 a 18 kg (20 a 39 lbs)
Grupo II	15 a 25 kg (34 a 55 lbs)
Grupo III	22 a 36 kg (49 a 79 lbs)

A



B



C

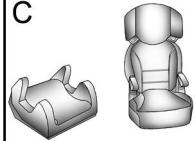

**Modelo A** : Grupo 0 y 0+ – Asiento de bebé

**Modelo B** : Grupo I – Asiento de seguridad para niño

**Modelo C** : Grupo II y III – Asiento de refuerzo

Los asientos de seguridad para niños están diseñados para sujetarse con el cinturón de cadera-hombro o anclas ISOFIX. Algunos asientos de seguridad para niño también usan un anclaje superior o pata de soporte.

## 92 Asientos y sistemas de sujeción

### Clasificación de asientos de seguridad para niños

Como referencia, los asientos de seguridad para niños disponibles en el mercado se clasifican en función de la masa del niño. Observe cuidadosamente las instrucciones de instalación y uso proporcionadas por el fabricante del asiento de seguridad para niños.

Cuando elija un asiento de seguridad para niños, es importante considerar la altura del niño además de su edad y peso.

#### Peligro

- Asegúrese que el asiento de seguridad para niños esté instalado adecuadamente. Si el asiento de seguridad para niños no está sujeto adecuadamente, se incrementa el riesgo de lesiones graves en caso de accidente.

(Continúa)

#### Peligro (Continúa)

- No sujete o coloque objetos u otros materiales en el asiento de seguridad para niños.
- No deje objetos sueltos en el vehículo. Durante un impacto, un objeto puede moverse y causar lesiones a los ocupantes.
- Después de un choque, es necesario reemplazar el asiento de seguridad para niños ya que puede haber sufrido daños no visibles.
- Siempre asegure a su niño en un asiento de seguridad para niños, incluso en viajes cortos.
- Permita que los niños entren y salgan del vehículo sólo del lado contrario al tráfico.

#### Advertencia

- Cuando lleve a un niño, siga los procedimientos para transporte del niño establecidos por las leyes locales.
- En algunos países, el uso de asientos de seguridad para niños está prohibido en ciertos estados.
- Después de retirar al niño del vehículo, mantenga el asiento de seguridad para niños sujeto con el cinturón de seguridad o ISOFIX, para evitar que el asiento de seguridad para niños sea arrojado hacia el frente en caso de frenado repentino.

Asegúrese que el asiento de seguridad para niños:

- Esté instalado de acuerdo con las instrucciones proporcionadas por el fabricante del asiento de seguridad para niños.

- Tenga la etiqueta de aprobación de certificación de las regulaciones de seguridad, en términos de las leyes locales.
- Sea adecuado para su vehículo.

### Selección de asiento de seguridad para niños correcto

Los asientos traseros son la ubicación más conveniente para asegurar un asiento de seguridad para niños.

Los infantes deben viajar viendo hacia atrás en el vehículo tanto como sea posible. Esto asegura que la columna del niño, que todavía es muy débil, esté bajo menos esfuerzo en el caso de un choque.

General Motors recomienda usar un asiento de seguridad para niños de GM genuino.

Asegúrese que el asiento de seguridad para niños que se va a instalar sea compatible con el tipo de vehículo.

Asegúrese que la ubicación de montaje del asiento de seguridad para niños dentro del vehículo sea correcta de acuerdo con las tablas incluidas en este manual. Vea *Dónde poner el sistema de retención infantil* ⇨ 94.

Las disposiciones establecidas por las leyes tienen prioridad sobre las disposiciones de este manual.

#### Peligro

Nunca use un cinturón de seguridad sencillo con un adulto y un niño. Durante un impacto, el cinturón de seguridad ejercerá fuerte presión en el niño, causando lesiones serias o fatales.

Nunca permita que dos niños compartan el mismo cinturón de seguridad. Ambos podrían sufrir lesiones serias en un accidente.

#### Peligro

Los bebés y niños nunca se deben llevar sentados en las piernas de otro ocupante.

Aunque el bebé no pese mucho, será demasiado pesado durante un accidente y será imposible sostenerlo, incluso si el ocupante está sujeto al cinturón de seguridad.



## Dónde poner el sistema de retención infantil



### Peligro

NUNCA use un asiento de seguridad para niños que vea hacia atrás en un asiento protegido por una BOLSA DE AIRE ACTIVA frente a éste; puede ocurrir la MUERTE o LESIONES SERIAS para el NIÑO.

### Peligro

Si se utiliza un asiento de seguridad para niños orientado hacia atrás en el asiento del pasajero delantero, la bolsa de aire para el asiento del pasajero delantero debe estar desactivada. Esto también aplica para ciertos asientos de seguridad para niños orientados hacia el frente como se indica en las tablas que se indican en este manual.

El vehículo está equipado con una bolsa de aire central delantera en el lado interno del asiento del conductor. Incluso con una bolsa de aire central delantera, el asiento para niños se puede instalar en cualquier posición de asiento de la segunda fila.

Si se instala un asiento para niños en el asiento central de segunda fila, mueva el asiento de la segunda fila a la posición hacia atrás, siempre que sea posible, para minimizar el contacto con la bolsa de aire central delantera.

**Idoneidad de instalación de asiento de seguridad para niños**

Las siguientes tablas muestran las opciones permisibles para sujetar un asiento de seguridad para niños con un cinturón de seguridad de tres puntos.

**Modelos con asiento de banco de 2a fila**

Grupo de peso	Posición de asientos					
	Pasajero delantero		Banco de 2a fila		Banco de 3a fila	
	Bolsa de aire activada	Bolsa de aire desactivada	Posiciones externas	Posición central	Posiciones externas	Posición central
Grupo 0: Hasta 10 kg	X	U <sup>1</sup>	U	U	X	X
Grupo 0+: Hasta 13 kg	X	U <sup>1</sup>	U	U	X	X
Grupo I: 9 a 18 kg	X	U <sup>1</sup>	U	U	X	X
Grupo II: 15 a 25 kg	X	U <sup>1</sup>	U	U	X	X
Grupo III: 22 a 36 kg	X	U <sup>1</sup>	U	U	X	X
U = Adecuado para restricciones de categoría universal aprobadas para uso en este grupo de pesos						
X = Posición del asiento no apta para niños en este grupo de masa						
<sup>1</sup> = Mueva el asiento delantero hacia arriba según sea necesario para lograr una instalación segura						



## 96 Asientos y sistemas de sujeción

### Modelos con sillas de capitán de 2a fila

Grupo de peso	Posición de asientos					
	Pasajero delantero		Sillas de capitán de 2a fila		Banco de 3a fila	
	Bolsa de aire activada	Bolsa de aire desactivada	Posiciones externas	Posición central	Posiciones externas	Posición central
Grupo 0: Hasta 10 kg	X	U <sup>1</sup>	U	n/a	X	U
Grupo 0+: Hasta 13 kg	X	U <sup>1</sup>	U	n/a	X	U
Grupo I: 9 a 18 kg	X	U <sup>1</sup>	U	n/a	X	U
Grupo II: 15 a 25 kg	X	U <sup>1</sup>	U	n/a	X	U
Grupo III: 22 a 36 kg	X	U <sup>1</sup>	U	n/a	X	U
U = Adecuado para restricciones de categoría universal aprobadas para uso en este grupo de pesos						
X = Posición del asiento no apta para niños en este grupo de masa						
<sup>1</sup> = Mueva el asiento delantero hacia arriba según sea necesario para lograr una instalación segura						

**Idoneidad de instalación de asiento de seguridad para niños ISOFIX**

Las siguientes tablas muestran las opciones permisibles para instalar un asiento de seguridad para niños ISOFIX con anclas ISOFIX.

**Modelos con asiento de banco de 2a fila**

Grupo de peso	Tamaño de clase	Accesorio	Posiciones ISOFIX de vehículo				
			Pasajero delantero	Banco de 2a fila			Banco de 3a fila
				Izquierdo	Centro	Derecho	Todos
Cuna portátil	F	ISO/L1	X	X	X	X	X
	G	ISO/L2	X	X	X	X	X
Grupo 0: Hasta 10 kg	E	ISO/R1	X	IUF <sup>1</sup>	X	IUF <sup>1</sup>	X
Grupo 0+: Hasta 13 kg	E	ISO/R1	X	IUF <sup>1</sup>	X	IUF <sup>1</sup>	X
	D	ISO/R2	X	IUF <sup>1</sup>	X	IUF <sup>1</sup>	X
	C	ISO/R3	X	IUF <sup>1</sup>	X	IUF <sup>1</sup>	X
Grupo I: 9 a 18 kg	D	ISO/R2	X	IUF <sup>1</sup>	X	IUF <sup>1</sup>	X
	C	ISO/R3	X	IUF <sup>1</sup>	X	IUF <sup>1</sup>	X
	B	ISO/F2	X	IUF <sup>1</sup>	X	IUF <sup>1</sup>	X
	B1	ISO/F2X	X	IUF <sup>1</sup>	X	IUF <sup>1</sup>	X
	A	ISO/F3	X	IUF <sup>1</sup>	X	IUF <sup>1</sup>	X

Modelos con asiento de banco de 2a fila (cont.)

Grupo de peso	Tamaño de clase	Accesorio	Posiciones ISOFIX de vehículo				
			Pasajero delantero	Banco de 2a fila			Banco de 3a fila
				Izquierdo	Centro	Derecho	Todos
IUF = Adecuado para asientos de seguridad para niños ISOFIX de categoría universal aprobado para uso en el grupo de pesos							
X = Posición ISOFIX no adecuada para asientos de seguridad para niños ISOFIX en este grupo de pesos y/o en esta clase de tamaño							
<sup>1</sup> = Ajuste el asiento de la 2da fila hacia atrás según sea necesario para acomodar el asiento de seguridad para niños							

Clase de tamaño ISOFIX y dispositivo de asiento:

**A - ISO/F3** : Asiento de seguridad para niños que ve al frente para niños de tamaño máximo en la clase de peso de 9 a 18 kg.

**B - ISO/F2** : Asiento de seguridad para niños que ve al frente para niños más pequeños en la clase de peso de 9 a 18 kg.

**B1 - ISO/F2X** : Asiento de seguridad para niños que ve al frente para niños más pequeños en la clase de peso de 9 a 18 kg.

**C - ISO/R3** : Asiento de seguridad para niños que ve hacia atrás para niños de tamaño máximo en la clase de peso hasta 18 kg.

**D - ISO/R2** : Asiento de seguridad para niños que ve hacia atrás para niños más pequeños en la clase de peso hasta 18 kg.

**E - ISO/R1** : Asiento de seguridad para niños que ve hacia atrás para niños pequeños en la clase de peso hasta 13 kg.

**F - ISO/L1** : Asiento de seguridad para niños de posición viendo al lado izquierdo (cuna de viaje).

**G - ISO/L2** : Asiento de seguridad para niños de posición viendo al lado derecho (cuna de viaje).

## Modelos con sillas de capitán de 2a fila

Grupo de peso	Tamaño de clase	Accesorio	Posiciones ISOFIX de vehículo			
			Pasajero delantero	Sillas de capitán de 2a fila		Banco de 3a fila
				Izquierdo	Derecho	Todos
Cuna portátil	F	ISO/L1	X	X	X	X
	G	ISO/L2	X	X	X	X
Grupo 0: Hasta 10 kg	E	ISO/R1	X	IUF <sup>1</sup>	IUF <sup>1</sup>	X
Grupo 0+: Hasta 13 kg	E	ISO/R1	X	IUF <sup>1</sup>	IUF <sup>1</sup>	X
	D	ISO/R2	X	IUF <sup>1</sup>	IUF <sup>1</sup>	X
	C	ISO/R3	X	IUF <sup>1</sup>	IUF <sup>1</sup>	X
Grupo I: 9 a 18 kg	D	ISO/R2	X	IUF <sup>1</sup>	IUF <sup>1</sup>	X
	C	ISO/R3	X	IUF <sup>1</sup>	IUF <sup>1</sup>	X
	B	ISO/F2	X	IUF <sup>1</sup>	IUF <sup>1</sup>	X
	B1	ISO/F2X	X	IUF <sup>1</sup>	IUF <sup>1</sup>	X
	A	ISO/F3	X	IUF <sup>1</sup>	IUF <sup>1</sup>	X

Modelos con sillas de capitán de 2a fila (cont.)

Grupo de peso	Tamaño de clase	Accesorio	Posiciones ISOFIX de vehículo			
			Pasajero delantero	Sillas de capitán de 2a fila		Banco de 3a fila
				Izquierdo	Derecho	Todos
IUF = Adecuado para asientos de seguridad para niños ISOFIX de categoría universal aprobado para uso en el grupo de pesos						
X = Posición ISOFIX no adecuada para asientos de seguridad para niños ISOFIX en este grupo de pesos y/o en esta clase de tamaño						
<sup>1</sup> = Ajuste el asiento de la 2da fila hacia atrás según sea necesario para acomodar el asiento de seguridad para niños						

Clase de tamaño ISOFIX y dispositivo de asiento:

**A - ISO/F3** : Asiento de seguridad para niños que ve al frente para niños de tamaño máximo en la clase de peso de 9 a 18 kg.

**B - ISO/F2** : Asiento de seguridad para niños que ve al frente para niños más pequeños en la clase de peso de 9 a 18 kg.

**B1 - ISO/F2X** : Asiento de seguridad para niños que ve al frente para niños más pequeños en la clase de peso de 9 a 18 kg.

**C - ISO/R3** : Asiento de seguridad para niños que ve hacia atrás para niños de tamaño máximo en la clase de peso hasta 18 kg.

**D - ISO/R2** : Asiento de seguridad para niños que ve hacia atrás para niños más pequeños en la clase de peso hasta 18 kg.

**E - ISO/R1** : Asiento de seguridad para niños que ve hacia atrás para niños pequeños en la clase de peso hasta 13 kg.

**F - ISO/L1** : Asiento de seguridad para niños de posición viendo al lado izquierdo (cuna de viaje).

**G - ISO/L2** : Asiento de seguridad para niños de posición viendo al lado derecho (cuna de viaje).

## Idoneidad de instalación de asientos de seguridad para niños de tamaño i

## Modelos con asiento de banco de 2a fila

	Posiciones ISOFIX de vehículo					
	Pasajero delantero		Banco de 2a fila		Banco de 3a fila	
	Bolsa de aire activada	Bolsa de aire desactivada	Posiciones externas	Posición central	Posiciones externas	Posición central
Asientos de seguridad para niños tamaño i	X	X	X	X	X	X
X = La posición de asiento no es adecuada para los asientos de seguridad para niños universal tamaño i						

## Modelos con sillas de capitán de 2a fila

	Posiciones ISOFIX de vehículo					
	Pasajero delantero		Sillas de capitán de 2a fila		Banco de 3a fila	
	Bolsa de aire activada	Bolsa de aire desactivada	Posiciones externas	Posición central	Posiciones externas	Posición central
Asientos de seguridad para niños tamaño i	X	X	X	n/a	X	X
X = La posición de asiento no es adecuada para los asientos de seguridad para niños universal tamaño i						

## Sistemas de Restricción para Niños ISOFIX



Sillas de capitán — de la segunda fila



Asientos de segunda fila - Banco de 60/40

Los anclajes ISOFIX están situados cerca del pliegue entre el respaldo del asiento y el cojín del asiento y se identifican con el símbolo .

Asegure los asientos de seguridad para niños ISOFIX a las anclas ISOFIX.

Las posiciones del asiento de seguridad para niños ISOFIX específicas del vehículo están marcadas en la tabla "Idoneidad de instalación de sistemas de asiento

de seguridad para niños ISOFIX".  
Vea *Dónde poner el sistema de retención infantil* ⇨ 94.

### Aseguramiento de asiento de seguridad para niños a anclas ISOFIX

1. Coloque el asiento de seguridad para niños en el frente del asiento en el que se instalará.
2. Asegure las conexiones ISOFIX a las anclas ISOFIX siguiendo las instrucciones que se incluyeron con el asiento de seguridad para niños.
3. Asegure que el asiento de seguridad para niños esté instalado firmemente al asiento.
4. Se debe usar una correa de anclaje superior o una pata de soporte además de las anclas ISOFIX.

## Anclajes de atadura superior del vehículo

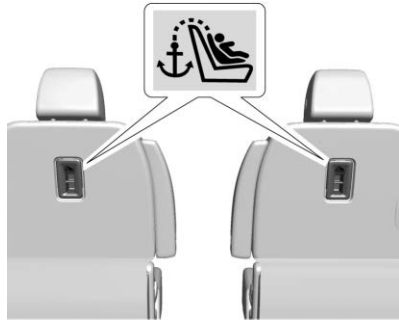

Sillas de capitán — de la segunda fila



Asientos de segunda fila - Banco de 60/40

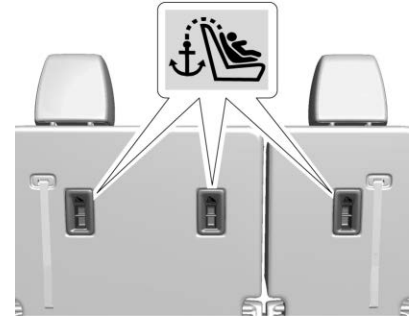

Asientos de la tercera fila

Los anclajes de atadura superior están ubicados en la parte posterior de los respaldos de segunda fila y siempre están alineados con los asientos traseros y se identifican con el símbolo .

No sujete nada además de un sistema de asiento de seguridad para niños a los anclajes de atadura superior del vehículo.



### Instrucciones para sujetar el asiento de seguridad para niños al anclaje de atadura superior:

1. Si el fabricante del asiento de seguridad para niños recomienda que se sujete una atadura superior, sujete y apriete la atadura superior al anclaje de atadura superior, si está equipado. Refiérase a las instrucciones del asiento con retención infantil y a los siguientes pasos:
  - 1.1. Encuentre el anclaje de atadura superior.
  - 1.2. Dirija el recorrido, conecte y apriete la correa superior de acuerdo con las instrucciones de asiento de seguridad para niños y las siguientes instrucciones:

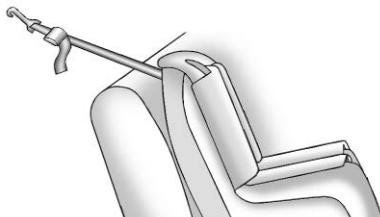

- Si la posición que usa no tiene cabecera y utiliza una atadura sencilla, dirija la atadura sobre el respaldo.

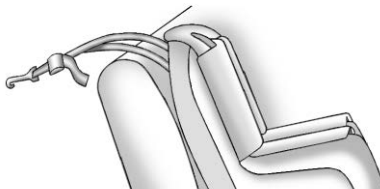

Si la posición que usa no tiene cabecera y utiliza una atadura doble, dirija la atadura sobre el respaldo.

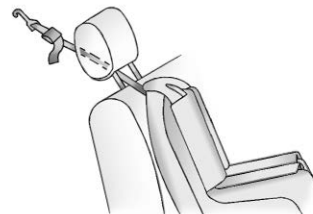

Si la posición que está utilizando tiene una cabecera ajustable y está utilizando sólo una atadura, levante la cabecera y pase la correa por debajo de la cabecera así como entre las barras de la cabecera.

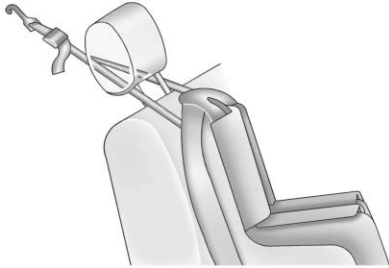

Si la posición que está utilizando tiene una cabecera ajustable y está utilizando una atadura doble, eleve la cabecera y tienda la atadura alrededor de los postes de la cabecera.

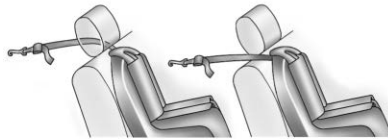

Si la posición que utiliza tiene una cabecera fija y está utilizando una sola atadura, tienda la atadura debajo de la cabecera y entre los postes de la cabecera o alrededor del lado exterior de la cabecera.

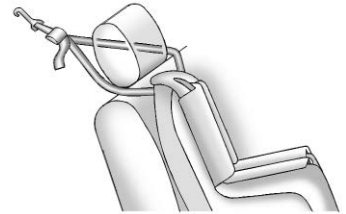

Si la posición que usa tiene cabecera y utiliza una atadura doble, dirija la atadura alrededor de la cabecera.

2. Asegúrese que el gancho del anclaje de atadura superior del asiento de seguridad para niños esté completamente cerrado y asegurado al anclaje de atadura superior.

### **Retiro y reinstalación de la cabecera**

Las cabeceras de la segunda fila del lado de la ventanilla se pueden retirar si interfieren con la instalación adecuada del asiento de seguridad para niños.

## 106 Asientos y sistemas de sujeción

Las cabeceras de la tercera fila no se pueden remover.

Para remover la cabecera de la segunda fila:

1. Doble parcialmente el respaldo hacia adelante. Vea *Asientos Traseros* ⇨ 56 para obtener información adicional.

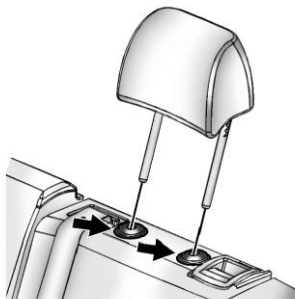

2. Oprima ambos botones en los postes de la cabecera al mismo tiempo, y jale hacia arriba la cabecera.

3. Guarde la cabecera en el área de carga del vehículo.
4. Cuando se retire el asiento de seguridad para niños, vuelva a instalar la cabecera antes de que se utilice la posición de asiento.

### **Advertencia**

Existe una mayor probabilidad que los ocupantes sufran una lesión de cuello/columna en un accidente con cabeceras que no estén instaladas y ajustadas adecuadamente. No conduzca hasta que las cabeceras de todos los ocupantes estén instaladas y ajustadas adecuadamente.

Para reinstalar la cabecera:

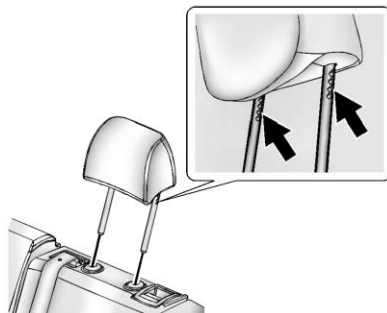

1. Inserte los postes de la cabecera en los orificios que se encuentran en la parte superior del respaldo. Las muescas de los postes deben mirar hacia el lado del conductor del vehículo.
2. Baje la cabecera.
3. Trate de mover la cabecera para cerciorarse que está asegurada en su posición.

## Restricciones que aseguran al niño (Con asiento de seguridad)

Los asientos traseros son la ubicación más conveniente para asegurar un asiento de seguridad para niños. Vea *Dónde poner el sistema de retención infantil* ⇨ 94.

Los bebés y niños deben ir en el asiento trasero y tener los cinturones colocados adecuadamente, de acuerdo con los términos de este manual.

### Peligro

NUNCA use un asiento de seguridad para niños que vea hacia atrás en un asiento protegido por una BOLSA DE AIRE ACTIVA frente a éste; puede ocurrir la MUERTE o LESIONES SERIAS para el NIÑO.

### Peligro

Si se utiliza un asiento de seguridad para niños orientado hacia atrás en el asiento del pasajero delantero, la bolsa de aire para el asiento del pasajero delantero debe estar desactivada. Esto también aplica para ciertos asientos de seguridad para niños orientados hacia el frente como se indica en las tablas que se indican en este manual.

Vea *Sistema de detección de pasajeros* ⇨ 82.

Si la restricción para niños utiliza una atadura superior, consulte en *Dónde poner el sistema de retención infantil* ⇨ 94 las ubicaciones del anclaje de atadura superior.

No asegure el asiento de seguridad para niños en una posición sin el anclaje de atadura superior si la ley nacional o local requiere que se ancle la atadura superior, o si las instrucciones incluidas con el

asiento de seguridad para niños dicen que se debe anclar la atadura superior.

Cuando se utiliza un cinturón de seguridad de tres puntos para asegurar la restricción para niños en esta posición, siga las instrucciones que vienen con la restricción para niños y las siguientes instrucciones:

1. Coloque el asiento con retención infantil sobre el asiento.
2. Tome la placa de cerrojo, y pase las porciones de cintura y hombro del cinturón de seguridad del vehículo a través o alrededor del asiento de seguridad. Las instrucciones del asiento con retención infantil le mostrarán cómo hacerlo.

Incline la placa de entrada para ajustar el cinturón, si es necesario.

3. Empuje la placa de cerrojo dentro del broche hasta que escuche un sonido de clic.  
Coloque el botón de liberación sobre la hebilla, lejos del asiento de seguridad para niños, de tal forma que el cinturón de seguridad se desabroche rápidamente si es necesario.
  4. Jale el cinturón de hombro completamente fuera del retractor para ajustar el seguro. Cuando el seguro del retractor esté ajustado, el cinturón se puede apretar pero no se puede jalar fuera del retractor.
  5. Siga las instrucciones en el manual del propietario del asiento de seguridad para apretar y bloquear el asiento de seguridad para niños al utilizar el cinturón de seguridad del vehículo.
  6. Intente jalar el cinturón fuera del retractor para asegurarse que el retractor esté asegurado. Si el retractor no está asegurado, repita los Pasos 4 y 5.
  7. Si el asiento con retención infantil tiene una atadura superior, siga las instrucciones del fabricante del asiento con retención infantil respecto al uso de la atadura superior. Vea *Sistemas de Restricción para Niños ISOFIX* ⇨ 102.
  8. Antes de colocar un niño en el asiento con retención infantil asegúrese que esté sujeto firmemente en su lugar. Empuje y jale el asiento de seguridad para niños en diferentes direcciones para cerciorarse de que esté seguro.
- Para remover el asiento de seguridad, siga las instrucciones del manual del propietario del asiento de seguridad para desbloquearlo. Desabroche el cinturón de seguridad del vehículo y permítale regresar a la posición guardada. Si la atadura superior está sujeta al anclaje de atadura superior, desconéctela.

## Almacenamiento

### Compartimientos de almacenamiento

Compartimientos de almacenamiento .....	109
Almacenamiento del tablero de instrumentos .....	109
Guantera .....	109
Compartimento de la consola central .....	110

### Características adicionales del almacenamiento

Sistema de administración de la carga .....	110
---	-----

### Sistema portaequipajes

Sistema portaequipajes .....	113
------------------------------	-----

## Compartimientos de almacenamiento

### ⚠ Advertencia

NO almacene objetos pesados o filosos en los compartimientos de almacenamiento. En un accidente, podrían hacer que se abriera la cubierta y herir a alguien.

## Almacenamiento del tablero de instrumentos

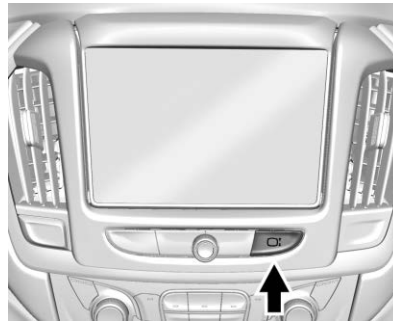

Si está equipado con almacenamiento detrás del radio, oprima  sin soltar para abrir. Hay un puerto USB únicamente para carga en el interior. Vea el manual de infoentretenimiento.

Oprima sin soltar  nuevamente para cerrar.

### Precaución

Para evitar daños, no fuerce manualmente la pantalla para moverla.

Mantenga el área de almacenamiento cerrada cuando no esté en uso.

## Guantera

Levante la palanca de la guantera para abrirla.

## Compartimento de la consola central



La consola central cuenta con almacenamiento debajo del apoyabrazos. Jale la manija y levante para abrir.

Hay un organizador removible en la parte superior de la charola de almacenamiento.

La consola central también tiene lo siguiente:

- Una charola frontal
- Una charola de almacenamiento abierta en la parte trasera de la consola
- Si está equipado, carga inalámbrica en el depósito de almacenamiento delantero

También hay puertos USB de carga únicamente en la parte trasera de la consola central y en el área de asientos de la tercera fila. Vea *Tomar de corriente* ⇨ 119 y el manual de infoentretenimiento.

## Características adicionales del almacenamiento

### Sistema de administración de la carga



Levante el piso de carga para obtener acceso al sistema de administración de la carga.

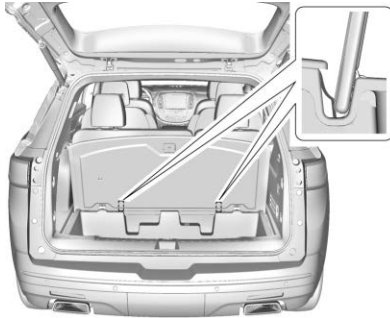

Los dispositivos de retención en el contenedor de carga permiten que el piso de carga permanezca abierto sin necesidad de removerlo.

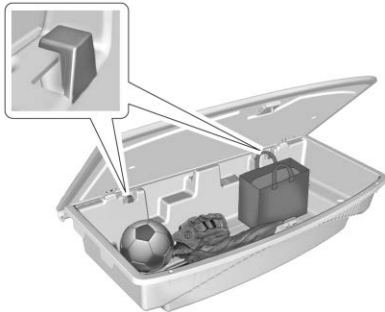

El sistema de administración de carga se usa para organizar el almacenamiento en el área de carga. Hay dos ganchos de conveniencia que pueden soportar hasta 5 kg (11 lb.).

Después de almacenar los elementos en el sistema de administración de la carga, asegúrese de poner cerrojo correctamente al piso de carga.

### Procedimiento de remoción

Para obtener acceso a la llanta de refacción, debe retirarse el sistema de administración de la carga.

1. Abra la cubierta de carga.



2. Retire las cuatro tuercas de mariposa.

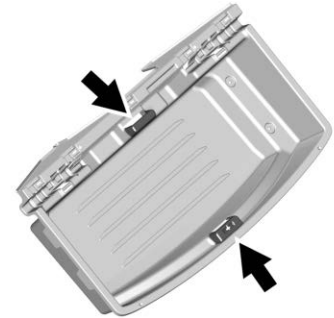



## 112 Almacenamiento

3. Levante las manijas sobre ambos lados para retirar el sistema de administración de carga para tener acceso a la llanta de refacción.



4. El contenedor de almacenamiento se puede colocar en los asientos bajos de la tercera fila mientras se obtiene acceso a la llanta de refacción.

### Procedimiento de instalación

1. Instale el sistema de administración de la carga en el vehículo.
2. Instale las cuatro tuercas de mariposa.

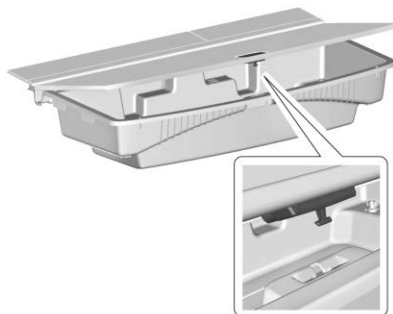

3. Asegúrese de poner cerrojo correctamente a la puerta de carga.

### Advertencia

Una cubierta de carga incorrectamente enganchada, o una cubierta de carga dejada en la posición abierta, podría separarse durante un choque o maniobra repentina con posibilidad de impactar a los ocupantes del vehículo. Alguien podría lastimarse. Asegúrese de devolver la cubierta a la posición cerrada y cierre antes de conducir.

## Sistema portaequipajes

### ⚠ Advertencia

Si se lleva algo sobre el techo del vehículo que sea más largo o ancho que la rejilla para el techo, como paneles, láminas de madera o un colchón, el viento podría levantarlos al desplazarse el vehículo. Dicho artículo podría ser arrancado violentamente, y con ello causar una colisión y dañar el vehículo. Jamás cargue algo más largo o ancho que el portaequipajes en el techo del vehículo, a menos que use un accesorio transportador certificado por GM.

Si está equipado, el portaequipajes se puede usar para cargar objetos. Si su portaequipajes no incluyen travesaños, puede adquirir travesaños certificados por GM y contar con estos accesorios. Consulte a su distribuidor.

### Precaución

Colocar carga sobre el portaequipajes que pese más de 100 kg (220 lbs) o que cuelgue hacia atrás o hacia los lados del vehículo puede dañar al vehículo. No coloque carga que exceda 100 kg (220 lbs) y siempre coloque la carga de forma que repose uniformemente entre los rieles transversales y no bloquee las luces o ventanas del vehículo. Asegure la carga firmemente.



Para evitar daños o pérdida de carga cuando el vehículo esté en movimiento, verifique que los travesaños y la carga estén firmemente sujetos. Al subir carga a la rejilla del techo elevará el centro de gravedad del vehículo. Evite las altas velocidades, arranques súbitos, vueltas pronunciadas, frenados repentinos o maniobras bruscas, ya que podría perder el control del vehículo al conducirlo. Si se desplaza a una distancia larga, en caminos escabrosos, o a altas velocidades, detenga ocasionalmente el vehículo para cerciorarse de que la carga siga firmemente sujeta en su lugar. No rebase la capacidad máxima del vehículo cuando esté subiendo carga al vehículo. Para más información sobre la capacidad y carga del vehículo, consulte *Límites de carga del vehículo* ⇨ 198.

# Instrumentos y Controles

## Controles

Ajuste del volante .....	115
Controles del volante de dirección .....	116
Volante con calefacción .....	116
Claxon .....	116
Limpia/lavaparabrisas .....	116
Limpiador/lavador del medallón .....	118
Brújula .....	119
Reloj .....	119
Tomas de corriente .....	119
Carga inalámbrica .....	121

## Luces de advertencia, marcadores e indicadores

Luces de advertencia, marcadores e indicadores ...	124
Cuadro de instrumentos (Nivel superior) .....	125
Cuadro de instrumentos (Nivel básico) .....	129
Velocímetro .....	131
Odómetro .....	131
Odómetro del viaje .....	131

Tacómetro .....	131
Indicador de combustible .....	132
Indicador de temperatura del refrigerante del motor .....	133
Recordatorios de cinturón de seguridad .....	133
Luz de disponibilidad de bolsa de aire (airbag) .....	134
Indicador de estatus de la bolsa de aire del pasajero ...	135
Luz del sistema de carga .....	136
Indicador de falla (Luz Revise el motor) .....	136
Luz de advertencia del sistema de frenos .....	138
Luz de freno eléctrico de estacionamiento .....	139
Luz Service Electric Parking Brake (Dé servicio al freno eléctrico de estacionamiento) .....	139
Luz de advertencia del sistema de frenos antibloqueo (ABS) .....	139
Luz de modo de remolque/ transporte .....	140
Luz de Asistencia de mantenimiento de carril (LKA) .....	140
Indicador de vehículo al frente .....	141
Indicador de peatón al frente .....	141
Luz de tracción apagada ....	141
Luz StabiliTrak Off (StabiliTrak apagado) .....	141
Luz del Sistema de Control de Tracción (TCS)/ StabiliTrak .....	142
Luz de presión de llantas .....	142
Luz de la presión de aceite del motor .....	143
Luz de advertencia de combustible bajo (Nivel básico) .....	144
Luz de advertencia de combustible bajo (Nivel superior) .....	144
Luz de seguridad .....	144
Luz indicadora de luces altas encendidas .....	145
Luz indicadora de luz antiniebla delantera .....	145
Aviso de luces encendidas ...	145
Luz control de velocidad constante .....	145
Luz pta entreab .....	146

**Pantallas de información**

Centro de información del conductor (DIC) ..... 146

**Mensajes del vehículo**

Mensajes del vehículo ..... 150  
 Mensajes de potencia del motor ..... 151  
 Mensajes de velocidad del vehículo. .... 151

**Personalización del vehículo**

Personalización del vehículo ..... 152

**Sistema remoto universal**

Sistema remoto universal ..... 158  
 Programación del sistema remoto universal ..... 158  
 Operación del sistema remoto universal ..... 160

**Controles****Ajuste del volante**

Para ajustar el volante de la dirección:

1. Jale la palanca hacia abajo.
2. Baje o suba el volante de la dirección.
3. Aleje o acerque el volante de la dirección.
4. Jale la palanca hacia arriba para fijar el volante en su lugar.

No ajuste el volante mientras maneja.

**Volante eléctrico inclinable y telescópico**

Si está equipado, el control está en el lado izquierdo de la columna de la dirección.

- Presione el control hacia arriba o abajo para inclinar el volante hacia arriba o hacia abajo.
- Presione el control hacia adelante o hacia atrás para mover el volante hacia la parte delantera o trasera del vehículo.

No ajuste el volante mientras maneja.

## Controles del volante de dirección

El sistema de infoentretenimiento puede ser operado utilizando los controles al volante. Consulte "Controles al volante" en el manual de infoentretenimiento.

## Volante con calefacción

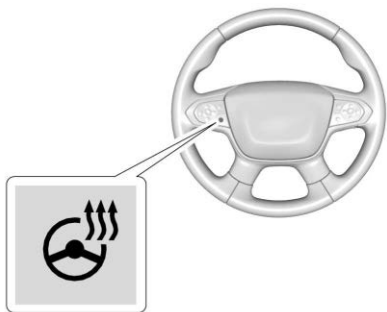

 : Si está equipado, presiónelo para encender o apagar. Aparece una luz junto al botón cuando la función está encendida.

El volante toma aproximadamente tres minutos para alcanzar el calor máximo.

### Volante con calefacción automática

Si está equipado con arranque remoto, el volante con calefacción puede encenderse automáticamente durante un arranque remoto junto con los asientos con calefacción cuando hace frío en el exterior. Es posible que el indicador de dirección del volante no encienda.

Si está equipado con asientos con calefacción automática, el volante con calefacción se encenderá cuando se active el asiento con calefacción automática. El indicador de volante con calefacción seguirá el estado de la calefacción del volante.

Vea *Asientos delanteros con calefacción y ventilación* ⇨ 55 y *Personalización del vehículo* ⇨ 152.

## Claxon

Oprima  en la almohadilla del volante para hacer sonar el claxon.

## Limpia/lavaparabrisas

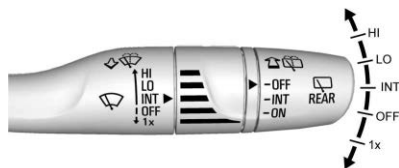

Con la ignición encendida o en ACC/ACCESSORY (accesorios), mueva la palanca del limpiaparabrisas para seleccionar la velocidad del limpiador.

**HI (alto)** : Úselo para pasadas rápidas.

**LO (bajo)** : Úselo para pasadas lentas.

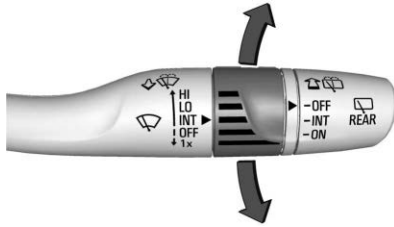

**INT** : Mueva la palanca del limpiaparabrisas a INT. Gire la banda hacia arriba para limpiezas más frecuentes o hacia abajo para limpiezas menos frecuentes.

**OFF (Apagado)** : Utilice para apagar los limpiadores.

**1X** : Para una sola pasada, mueva brevemente la palanca del limpiaparabrisas hacia abajo. Para varias pasadas, mantenga la palanca del limpiaparabrisas abajo.

 : Jale la palanca del limpiaparabrisas hacia usted para rociar líquido de lavado del parabrisas y activar los limpiaparabrisas. Las escobillas continuarán hasta que se libere la palanca o se alcance el tiempo

máximo de lavado. Cuando se libera la palanca del limpiaparabrisas, pueden ocurrir barridos adicionales, que depende durante cuánto tiempo se ha activado el lavador del parabrisas. Vea *Líquido de lavado* ⇨ 300 para obtener más información sobre el llenado del depósito del lavaparabrisas.

### ⚠ Advertencia

En tiempo muy frío no utilice el lavador hasta que el parabrisas esté templado. De lo contrario, el líquido del lavador formará hielo y bloqueará su visión.

### ⚠ Advertencia

Antes de conducir el vehículo, siempre limpie la nieve y hielo del cofre, parabrisas, techo, y parte trasera del vehículo, incluyendo todas las luces y ventanas. La

(Continúa)

### Advertencia (Continúa)

visibilidad reducida por la acumulación de nieve y hielo puede conducir a un accidente.

Limpie la nieve y el hielo de las plumas del limpiador y del parabrisas antes de usarlas. Si están congeladas en el parabrisas, aflójelas con cuidado o derrita el hielo. Las hojas dañadas se deben reemplazar. Vea *Cambio de la pluma limpiaparabrisas* ⇨ 306.

La nieve o el hielo pesados pueden sobrecargar el motor del limpiador. Vea *Sobrecarga del sistema eléctrico* ⇨ 312.

### Estacionamiento de limpiaparabrisas

Si la ignición se apaga mientras los limpiadores estén en LO, HI, o INT, se detendrán inmediatamente.

Si la palanca de los limpiaparabrisas se mueve entonces a OFF antes que se abra la puerta del conductor o dentro de

10 minutos, los limpiaparabrisas se restablecerán y se moverán hasta la base del parabrisas.

Si se mueve la ignición hasta off (apagado) mientras los limpiadores están haciendo pasadas para lavado del parabrisas, los limpiaparabrisas continuarán operando hasta que lleguen a la base del parabrisas.

### Limpiador/lavador del medallón

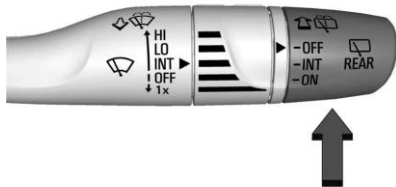

Los controles del limpiador/lavador de la ventana trasera se encuentran en el extremo de la palanca del limpiaparabrisas.

Gire los controles para ajustar la configuración.

**OFF (Apagado)** : Apague el limpiador.

**INT** : Enciende el limpiaparabrisas trasero con un retraso entre pasadas.

**ON (Encendido)** : Enciende el limpiador trasero.

 : Empuje la palanca del limpiaparabrisas hacia adelante para rociar líquido en la ventana trasera. Los limpiaparabrisas limpiarán la ventana trasera y se detienen o vuelven a la velocidad predeterminada. Empuje y sostenga la palanca para más ciclos de lavador.

El limpiador/lavador de la ventana trasera no funcionará si la puerta trasera está abierta o entreabierta. Si la puerta trasera se abre mientras el limpiador trasero está activado, el limpiador regresa a la posición estática y se detiene.

### Protección de ensamble de brazo del limpiaparabrisas trasero

Al usar un autolavado automático, mueva el control del limpiador trasero a la posición OFF para deshabilitar el limpiador trasero. En algunos vehículos, si la transmisión está en N (Neutral) y la velocidad del vehículo es muy baja, el limpiador trasero se estacionará automáticamente.

La operación del limpiador regresa a normal cuando la transmisión ya no está en N (Neutral) o si se incrementa la velocidad del vehículo.

### Limpiezas en Reversa

Si el control del limpiador trasero está apagado, el limpiador trasero opera continuamente de manera automática cuando el vehículo está en R (Reversa) y el limpiaparabrisas delantero está realizando pasadas de baja o alta velocidad. Si el control del limpiador trasero está apagado, el vehículo está en R (Reversa) y el limpiaparabrisas delantero realiza

pasadas de intervalo, entonces el limpiador trasero realiza pasadas de intervalo.

Esta característica se puede encender o apagar. Vea *Personalización del vehículo* ⇨ 152.

El depósito del lavador se utiliza para el parabrisas y para la ventana trasera. Revise el nivel del fluido en el depósito si el lavador no funciona. Vea *Líquido de lavado* ⇨ 300.

### Lavador de la cámara trasera

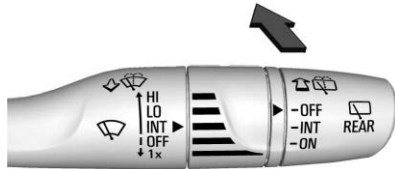

Si está equipado, empuje la palanca del limpiaparabrisas hacia adelante para rociar líquido en los lentes de la cámara trasera. La palanca

vuelve a su posición inicial al soltarla. Vea *Espejo de la cámara trasera* ⇨ 38.

### Brújula

El vehículo puede tener una pantalla de brújula en el Centro de información del conductor (DIC). La brújula recibe su dirección y otra información de la antena del Sistema de posicionamiento global (GPS), de StabiliTrak/Control de estabilidad electrónica (ESC), y de la información de velocidad del vehículo.

El sistema de brújula está diseñado para operar cierto número de millas o grados antes de necesitar la señal de los satélites GPS. Cuando la pantalla de la brújula muestra CAL, maneje el vehículo una corta distancia en un área abierta donde pueda recibir la señal GPS. El sistema de brújula determina automáticamente el momento en que se reinicia la señal GPS e indicará nuevamente la dirección.

### Reloj

La fecha y hora para el reloj se pueden ajustar utilizando el sistema de infoentretenimiento. Vea “Hora/ Fecha” en “Sistema” en “Configuración” en el manual de infoentretenimiento.

### Tomas de corriente

#### Tomacorrientes de 12 voltios de corriente directa

El vehículo tiene dos tomacorrientes de 12 voltios que se pueden usar para conectar equipo eléctrico, como un teléfono celular o un reproductor de MP3.

Los tomacorrientes de energía están ubicados:

- En la columna central debajo de los controles de clima.
- En el área de carga trasera.

Levante la cubierta para acceder a la salida y vuelva a poner cuando no esté en uso.



También hay puertos USB únicamente de carga en la parte trasera de la consola central y en el área de asientos de la tercera fila.

### Advertencia

El tomacorriente del área de carga trasera siempre tiene energía. No deje equipo eléctrico conectado cuando el vehículo no está en uso ya que el vehículo podría iniciar un incendio y causar lesiones o muerte.

### Precaución

Dejar equipo eléctrico conectado por mucho tiempo mientras el encendido está en BLOQUEO/ APAGADO descargará la batería. Desconecte siempre el equipo eléctrico cuando no se utilice y no conecte equipo que exceda la clasificación máxima de 15 amperios.

Es posible que ciertas conexiones de accesorios no sean compatibles con las tomas de corriente y puedan causar una sobrecarga del vehículo y de los fusibles del adaptador. Si ocurre algún problema, consulte a su distribuidor.

Cuando agregue equipo eléctrico, asegúrese de seguir las instrucciones de instalación adecuadas incluidas con el equipo. Vea *Equipo eléctrico añadido* ⇨ 279.

### Precaución

Colgar equipo pesado de las tomas puede causar daños que no están cubiertos por la garantía del vehículo. Las tomas están diseñadas para conectar sólo enchufes de accesorios, como cables de carga de teléfonos celulares.

### Tomacorriente 110V/120V corriente alterna

Si cuenta con esta salida de potencia se puede usar para conectar equipo eléctrico que use un límite máximo de 150 vatios.

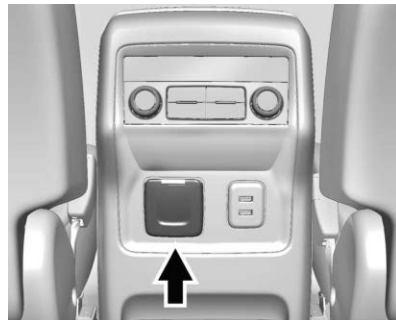

La salida eléctrica está en la parte trasera de la consola central.

Una luz indicadora en la salida se enciende para indicar que está en uso. La luz se enciende cuando la ignición está encendida, si un equipo que requiera menos de

150 vatios está conectado al tomacorriente, y no se detecta una falla del sistema.

La luz indicadora no se enciende cuando la ignición está apagada o si el equipo no está completamente asentado en el tomacorriente.

Si el equipo se conecta usando más de 150 vatios o si se detecta un sistema de fallos, un circuito de protección cierra el suministro eléctrico y la luz del indicador se apaga. Para reiniciar el circuito, desconecte el artículo y conéctelo otra vez, o apague la Energía retenida para los accesorios (RAP) y luego encienda de nuevo. Vea *Energía retenida para los accesorios (RAP)* ⇨ 209. La potencia reinicia cuando el equipo que utiliza 150 vatios o menos se conecta en la salida y no se detecta un sistema de fallos.

La salida eléctrica no está diseñada para y puede no funcionar bien si se conecta alguno de los siguientes:

- Equipo con un vatiaje pico inicial alto, como refrigeradores potenciados por compresor y herramientas eléctricas
- Otros equipos que requieran un suministro eléctrico extremadamente estable, como cobijas eléctricas controladas por microcomputadora y lámparas con sensor táctil
- Equipo médico

Vea *Dispositivos de alto voltaje y cableado* ⇨ 312.

## Carga inalámbrica

Si está equipado, el vehículo tiene carga inalámbrica en el compartimento de almacenamiento enfrente de la consola del piso. El sistema opera a 145 kHz y carga de forma inalámbrica un smartphone compatible con Qi. La salida de energía del sistema es capaz de cargar a una tasa de hasta 3 ampéres (15W), conforme

lo solicite el smartphone compatible. Vea *Declaración de frecuencia de radio* ⇨ 397.



### Advertencia

La carga inalámbrica puede afectar el funcionamiento de un marcapasos implantado o otros dispositivos médicos. Si usted tiene uno, se le recomienda consultar con su médico antes de usar el sistema de carga inalámbrica.

El vehículo debe estar encendido, en ACC/ACCESSORY (Accesorios), o la Energía retenida para los accesorios (RAP) debe estar activa. La función de carga inalámbrica puede no indicar correctamente la carga cuando el vehículo está en Energía retenida para los accesorios (RAP). Consulte *Energía retenida para los accesorios (RAP)* ⇨ 209.

### Advertencia

Retire todos los objetos de la plataforma de carga antes de cargar su smartphone compatible. Los objetos como monedas, llaves, anillos, sujetadores de papel o tarjetas que se encuentren entre el smartphone y la plataforma de carga se calentarán mucho. En las raras ocasiones en que el sistema de carga no detecte un objeto, y el objeto se aloje entre el smartphone y cargador, retire el smartphone y permita que el objeto se enfríe antes de retirarlo de la plataforma de carga, para evitar quemaduras.

La temperatura de funcionamiento es de  $-20\text{ }^{\circ}\text{C}$  ( $-4\text{ }^{\circ}\text{F}$ ) a  $60\text{ }^{\circ}\text{C}$  ( $140\text{ }^{\circ}\text{F}$ ) para el sistema de carga y  $0\text{ }^{\circ}\text{C}$  ( $32\text{ }^{\circ}\text{F}$ ) a  $35\text{ }^{\circ}\text{C}$  ( $95\text{ }^{\circ}\text{F}$ ) para el smartphone.

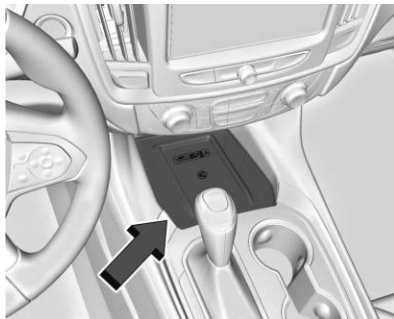



Para cargar un smartphone compatible:

1. Remueva todos los objetos de la plataforma de carga. El sistema no puede cargar si hay objetos entre el smartphone y la plataforma de carga.

2. Coloque el smartphone hacia arriba sobre la almohadilla de carga.

Para maximizar la velocidad de carga, asegúrese que el smartphone esté completamente asentado y centrado en el soporte sin

nada debajo de éste. Una caja gruesa de smartphone puede evitar que el cargador inalámbrico funcione, o puede reducir el desempeño de carga. Consulte a su distribuidor respecto a información adicional.

3.  se muestra en  en la pantalla de infoentretenimiento. Esto indica que el smartphone está correctamente colocado y cargando.

El smartphone se puede calentar durante la carga. Esto es normal. En temperaturas más cálidas, la velocidad de carga se puede reducir.

Si  no aparece en la pantalla de infoentretenimiento:

1. Retire el smartphone de la almohadilla y espere tres segundos.
2. Gire el smartphone 180 grados antes de colocar/alinear el smartphone en la almohadilla de nuevo.

**Reconocimientos de Software**

Cierto producto del Módulo de carga inalámbrico de LG Electronics, Inc. ("LGE") contiene el software de código abierto detallado a continuación. Consulte las licencias de código abierto indicadas (como se incluyen a continuación de este aviso) para conocer los términos y condiciones de su uso.

**Información de notificación de OSS**

Para obtener el código fuente que se contiene en este producto, visite <http://opensource.lge.com>. Además del código fuente, todos los términos de licencia, renunciaciones de garantía y avisos de derechos reservados están disponibles para su descarga. LG Electronics también le proporcionará código de fuente abierta en CD-ROM por un cargo que cubre el costo de realizar dicha distribución (como el costo de los medios, el envío y el manejo) a petición por correo electrónico a [opensource@lge.com](mailto:opensource@lge.com). Esta oferta es válida por tres (3) años a partir de la fecha de compra del producto.

**Biblioteca de Freescale-WCT**

Derechos reservados (c) 2012-2014  
Freescale Semiconductor, Inc.  
Todos los derechos reservados.

1. Las redistribuciones del código fuente deben conservar el aviso de derechos reservados anterior, esta lista de condiciones y la siguiente exención de responsabilidad.
2. Las redistribuciones en forma binaria deben reproducir el aviso de derechos reservados anterior, esta lista de condiciones y la siguiente exención de responsabilidad en la documentación y/u otros materiales proporcionados con la distribución.
3. Ni el nombre del titular de los derechos reservados ni los nombres de sus colaboradores pueden utilizarse para endosar o promover productos derivados de este software sin permiso previo y por escrito.

ESTE SOFTWARE ES PROPORCIONADO POR LOS TITULARES DE LOS DERECHOS RESERVADOS Y COLABORADORES "TAL COMO ESTÁ" Y CUALQUIER GARANTÍA EXPRESA O IMPLÍCITA, INCLUYENDO SIN LIMITAR, LAS GARANTÍAS IMPLÍCITAS DE COMERCIALIZABILIDAD Y APTITUD PARA UN PROPÓSITO EN PARTICULAR ESTÁ EXIMIDA. EN NINGÚN CASO EL TITULAR DE LOS DERECHOS RESERVADOS O LOS COLABORADORES SERÁ RESPONSABLE DE NINGÚN DAÑO DIRECTO, INDIRECTO, INCIDENTAL, ESPECIAL, EJEMPLAR O CONSECUENTE (INCLUYENDO SIN LIMITAR, LA ADQUISICIÓN DE BIENES O SERVICIOS SUSTITUTIVOS, PÉRDIDA DE USO, DATOS O GANANCIAS; O LA INTERRUPTIÓN DEL NEGOCIO),

SIN IMPORTAR LA CAUSA Y CUALQUIER TEORÍA DE LA RESPONSABILIDAD, YA SEA POR CONTRATO, RESPONSABILIDAD ESTRICTA O AGRAVIO (INCLUYENDO NEGLIGENCIA O DE OTRO TIPO) QUE SURJAN DE CUALQUIER MANERA DEL USO DE ESTE SOFTWARE, INCLUSO SI SE ADVIERTE DE LA POSIBILIDAD DE TAL DAÑO.

### **Luces de advertencia, marcadores e indicadores**

Las luces de advertencia y los medidores pueden dar aviso de que algo está mal antes de que se convierta en algo lo suficientemente serio como para necesitar una reparación o reemplazo costoso. Evite lesiones poniendo atención a las luces de advertencia y a los medidores.

Algunas luces se encienden brevemente cuando se enciende el motor para indicar que todo está funcionando. Cuando una de las luces de advertencia se enciende y permanece encendida mientras conduce, o cuando uno de los medidores muestra que puede haber un problema, revise la sección que le explica qué hacer. Esperar para hacer alguna reparación puede ser costoso, e incluso peligroso.

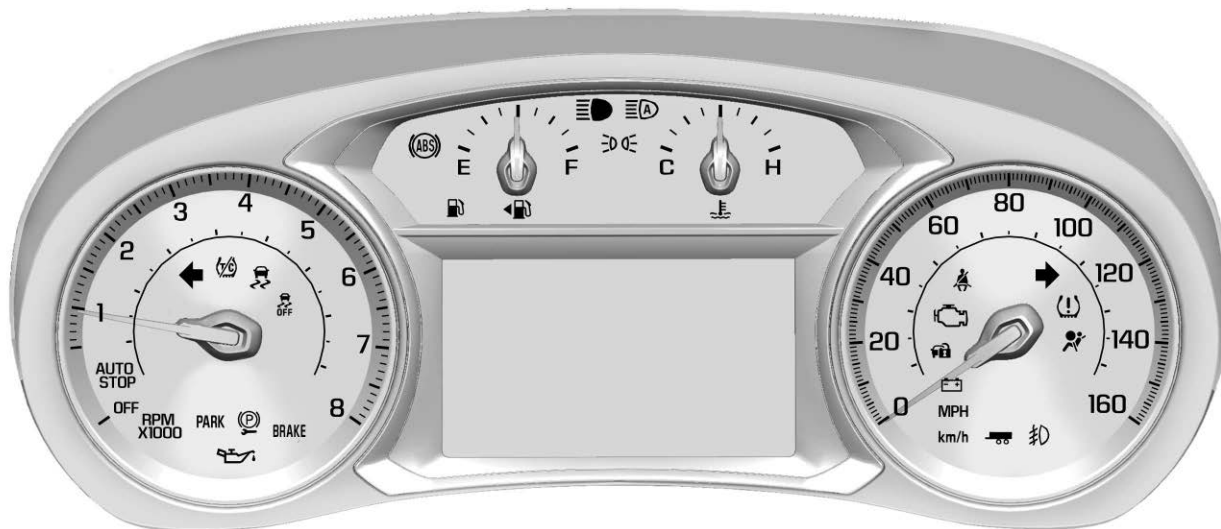
**Cuadro de instrumentos (Nivel superior)**

Nivel superior, se muestra el inglés, el métrico es similar

### Menú del grupo de instrumentos

Hay un área de pantalla interactiva en el centro del grupo de instrumentos.



Utilice el control del volante adecuado para abrir y navegar a través de los diferentes elementos y pantallas.

Presione ◀ o ▶ para cambiar entre las aplicaciones del grupo de instrumentos en la parte superior de la pantalla. Se resaltará la aplicación seleccionada actualmente. Presione △ o ▽

dentro de una aplicación para desplazarse a través de una lista de opciones disponibles de la aplicación. No todas las aplicaciones estarán disponibles en todos los vehículos. Algunas pueden estar temporalmente restringidas cuando el vehículo está apagado o en modo de energía ACC/ACCESORY (Accesorios).

- Página de inicio
- Aplicación de información. Aquí es donde se pueden ver las pantallas seleccionadas del Centro de información del conductor. Vea *Centro de información del conductor (DIC)* ⇨ 146.

- Audio
- Teléfono
- Navegación
- Opciones

### Página de inicio

Presione ◀ o ▶ para seleccionar la Página de inicio. La página de inicio es una vista de información que se

puede encender o apagar por el conductor por medio del menú Opciones de la Página de inicio en la aplicación Opciones.

### Audio

Presione ◀ o ▶ para seleccionar el menú Audio. En el menú de audio puede buscar música, seleccionar favoritos o cambiar la fuente de audio. Utilice △ o ▽ para cambiar la estación o ir a la pista anterior o siguiente.

### Teléfono

Presione ◀ o ▶ para seleccionar el menú Teléfono. En el menú del Teléfono, si no hay una llamada activa, vea las llamadas recientes, o desplácese a través de los contactos. Si hay una llamada activa, silencie el teléfono o cambie a operación del auricular.

### Navegación

Presione ◀ o ▶ para seleccionar el menú Navegación. Si no hay una ruta activa, puede reanudar la última ruta y apagar o encender las

indicaciones por voz. Si hay una ruta activa presione ✓ para cancelar o continuar con la guía de ruta o encender o apagar los avisos de voz.

### Opciones

Presione ◀ o ▶ para seleccionar el menú Opciones. Utilice △ o ▽ para desplazarse a través de los elementos del menú de Opciones.

**Unidades** : Mientras la aplicación Opciones está resaltada, presione △ o ▽ para seleccionar Unidades, después presione ✓ mientras se muestran las Unidades para entrar al menú. Si está disponible, elija Unidades inglesas, imperiales o métricas presionando ✓ mientras esté resaltado el elemento deseado. Se proyectará una marca de verificación junto al elemento seleccionado.

**Páginas de Información** : Mientras la aplicación Opciones está resaltada, presione △ o ▽ para seleccionar Páginas de información, después presione ✓ mientras se muestran las Páginas de información para entrar al menú. Seleccione los elementos a mostrar en la app de Información. Vea *Centro de información del conductor (DIC)* ⇨ 146.

**Advertencia de velocidad** : La pantalla de advertencia de velocidad permite al conductor establecer una velocidad la cual no quiere exceder. Mientras la aplicación Opciones está resaltada, presione △ o ▽ para seleccionar Advertencia de velocidad, después presione ✓ mientras se muestran la Advertencia de velocidad para entrar al menú.

Presione △ o ▽ para ajustar el valor. Presione ✓ para establecer la velocidad.

Una vez establecida la velocidad, esta función puede apagarse presionando ✓ mientras se observa esta página. Si se excede el límite de velocidad seleccionado, se muestra una advertencia emergente con una campanilla.

**Opciones de página de inicio** : Mientras la aplicación Opciones está resaltada, presione △ o ▽ para seleccionar Opciones de página de inicio, después presione ✓ mientras se muestran las Opciones de página de inicio para entrar al menú. Selecciona los elementos disponibles a mostrar. No todos los elementos estarán disponibles en todos los vehículos: Velocímetro, Seguridad activa,



# 128 Instrumentos y Controles

---

Señal de velocidad, Hora, Temperatura, y Rango de combustible.

**Información de software :** Muestra la información del software de fuente abierta.

--	--

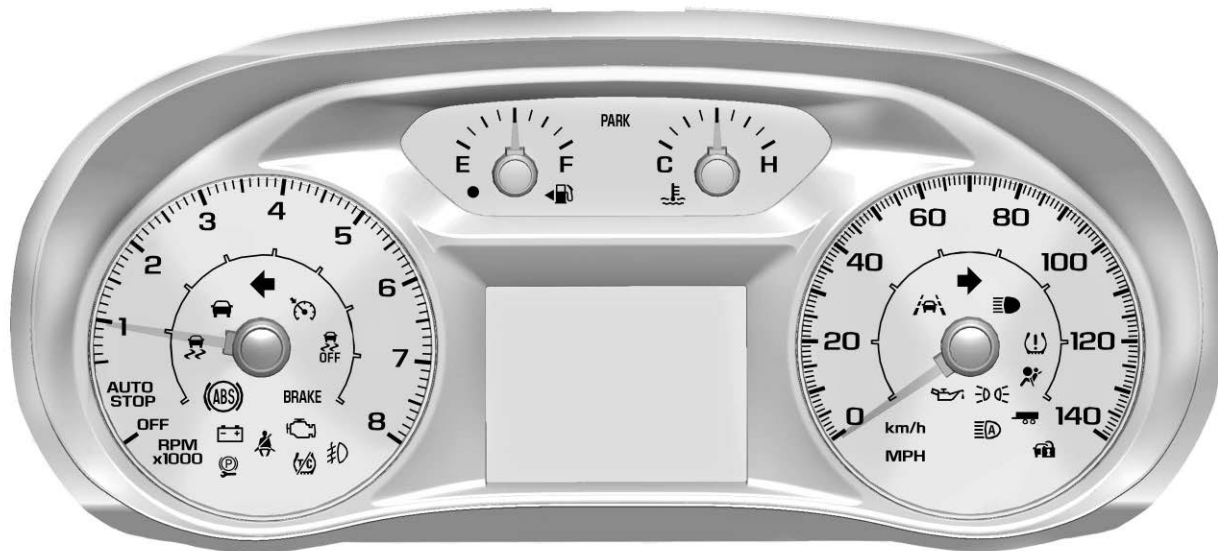
**Cuadro de instrumentos (Nivel básico)**

Nivel base, se muestra el inglés, el métrico es similar

### Menú del grupo de instrumentos

Hay un área de pantalla interactiva en el centro del grupo de instrumentos.



Utilice el control del volante adecuado para abrir y navegar a través de los diferentes elementos y pantallas.

Presione ◀ para acceder a las aplicaciones del grupo. Utilice △ o ▽ para navegar por la lista de aplicaciones disponibles. No todas las aplicaciones estarán disponibles en todos los vehículos.

- Aplicación de información. Aquí es donde se pueden ver las pantallas seleccionadas del Centro de información del conductor. Vea *Centro de información del conductor (DIC)* ⇨ 146.
- Audio
- Teléfono
- Navegación
- Opciones

#### Audio

Presione ✓ para seleccionar la aplicación de audio, luego presione ▷ para entrar al menú de audio. En el menú de audio puede buscar música, seleccionar favoritos o cambiar la fuente de audio. Utilice △ o ▽ para cambiar la estación o ir a la pista anterior o siguiente.

#### Teléfono

Presione ✓ para seleccionar la aplicación de teléfono, luego presione ▷ para entrar al menú de

teléfono. En el menú del Teléfono, si no hay una llamada activa, vea las llamadas recientes, o desplácese a través de los contactos. Si hay una llamada activa, silencie el teléfono o cambie a operación del auricular.

#### Navegación

Presione ✓ para seleccionar la aplicación de navegación, luego presione ▷ para entrar al menú de navegación. Si no hay una ruta activa, puede reanudar la última ruta y apagar o encender las indicaciones por voz. Si hay una ruta activa presione ✓ para cancelar o continuar con la guía de ruta o encender o apagar los avisos de voz.

#### Opciones

Presione ✓ para seleccionar la aplicación Options (opciones), luego presione ▷ para entrar al menú Options (opciones). Utilice △ o ▽ para desplazarse a través de los elementos del menú de Opciones.

**Unidades :** Presione ▷ mientras se muestre Unidades para ingresar al menú Unidades. Elija unidades inglesas, imperiales o métricas presionando ✓ mientras esté resaltado el elemento deseado. Se proyectará una marca de verificación junto al elemento seleccionado.

**Páginas de Información :** Presione ▷ mientras se muestra la página de información para entrar al menú de páginas de información y seleccionar los elementos a mostrar en la aplicación de información. Vea *Centro de información del conductor (DIC)* ⇨ 146.

**Advertencia de velocidad :** La pantalla de advertencia de velocidad permite al conductor establecer una velocidad la cual no quiere exceder. Para fijar Advertencia de velocidad presione ▷ cuando se despliega Advertencia de velocidad.

Presione △ o ▽ para ajustar el valor. Presione ✓ para establecer la velocidad.

Una vez establecida la velocidad, esta función puede apagarse presionando ✓ mientras se observa esta página. Si se excede el límite de velocidad seleccionado, se muestra una advertencia emergente con una campanilla.

**Información de software :** Muestra la información del software de fuente abierta.

## Velocímetro

El velocímetro muestra la velocidad del vehículo ya sea en kilómetros por hora (km/h) o en millas por hora (mph).

## Odómetro

El odómetro muestra la distancia que ha recorrido el vehículo, ya sea en kilómetros o en millas.

## Odómetro del viaje

El odómetro de viaje muestra la distancia que ha recorrido el vehículo desde la última vez que el odómetro fue restablecido.

Se puede acceder y restablecer el odómetro de viaje a través del Centro de información del conductor (DIC). Vea *Centro de información del conductor (DIC)* ⇨ 146.

## Tacómetro

El tacómetro muestra la velocidad del motor en revoluciones por minuto (rpm).

Para vehículos con sistema de Paro/Arranque, cuando la ignición esté encendida, el tacómetro indica el estado de vehículo. Cuando señala a AUTO STOP (parada auto), el motor está apagado, pero el vehículo está encendido y puede moverse. El motor podría arrancar automáticamente en cualquier momento. Cuando el indicador señala OFF (apagado), el vehículo está apagado.

Cuando el motor está encendido, el tacómetro indicará las revoluciones por minuto (rpm) del motor. En la modalidad de Parada auto, el tacómetro puede variar por varios cientos de rpm, cuando el motor se apaga y vuelve a arrancar.

### Indicador de combustible

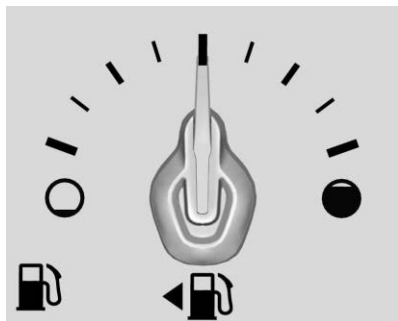

Nivel superior métrico

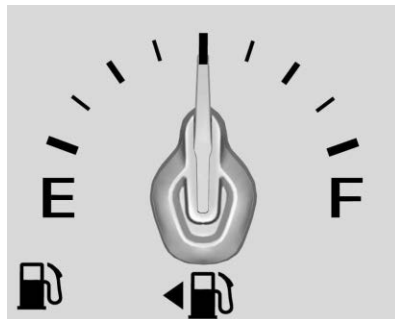

Inglés mejorado

Cuando la ignición está activa, el indicador de combustible indica aproximadamente cuánto combustible queda en el tanque.

Una flecha en el indicador muestra el lado del vehículo en donde se encuentra el tanque.

Cuando el indicador se acerca al nivel de vacío, se enciende la luz de combustible bajo. Queda una pequeña cantidad de combustible, pero deberá llenarse pronto el tanque de combustible.

Estas son cuatro cosas que algunos usuarios preguntan. Ninguno de ellos muestra un problema con el indicador de combustible:

- En la estación de servicio, la bomba de combustible se apaga antes de que el medidor lea tanque lleno.
- Hay una pequeña diferencia de combustible al llenar hasta donde muestra el medidor. Por ejemplo, el medidor indicaba que el tanque estaba medio lleno, pero en realidad se requirió un poco más o un poco menos que medio tanque para rellenarlo.
- Éste se mueve un poco mientras se da vuelta en una esquina o se acelera.
- Le llevará unos segundos estabilizarse después de activar la ignición y vuelve a vacío cuando ésta se apaga.

## Indicador de temperatura del refrigerante del motor

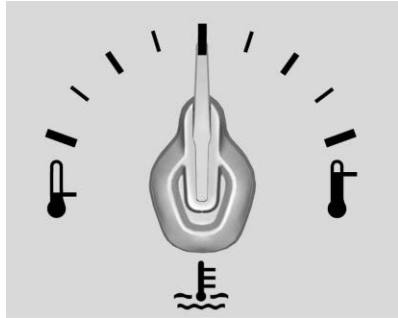

Nivel superior métrico

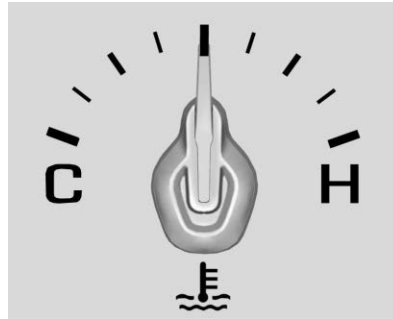

Inglés mejorado

Ese indicador muestra la temperatura del refrigerante del motor.

Si el puntero se mueve hacia el área de advertencia en el extremo alto del indicador, el motor está demasiado caliente.

Si el refrigerante del motor se sobrecalentó y el vehículo ha estado operando en condiciones normales de conducción, salga del camino, detenga el vehículo, y apague el motor de inmediato. Vea *Sobrecalentamiento del motor*

⇨ 299.

## Recordatorios de cinturón de seguridad

### Luz de recordatorio del cinturón de seguridad del conductor

Hay una luz de recordatorio para el cinturón de seguridad del conductor en el grupo de instrumentos.



Al arrancar el vehículo, esta luz parpadea y se puede encender una campanilla para recordar al conductor que abroche su cinturón de seguridad. Después la luz se queda prendida hasta que se abroche el cinturón. Este ciclo puede continuar varias veces si el conductor no abrocha su cinturón o si lo desabrocha mientras el vehículo está en movimiento.

Si el conductor tiene puesto el cinturón de seguridad, no se encenderá ni la luz ni el sonido.

### Luz de recordatorio del cinturón de seguridad del pasajero

Hay una luz de recordatorio del cinturón de seguridad del pasajero cerca del indicador de estado de la bolsa de aire del pasajero. Vea *Sistema de detección de pasajeros* ⇨ 82.



Al arrancar el vehículo, esta luz parpadea y se puede encender una campanilla para recordar a los pasajeros que abrochen su cinturón de seguridad. Después la luz se queda prendida hasta que se abroche el cinturón. Este ciclo continúa varias veces si el pasajero

no abrocha su cinturón o si lo desabrocha mientras el vehículo está en movimiento.

Si el pasajero tiene puesto el cinturón de seguridad, no se encenderá ni la campanilla ni el sonido.

La luz y la campanilla de recordatorio del cinturón de seguridad del pasajero delantero se pueden activar si se coloca algún objeto en el asiento, como un maletín, una bolsa de mano, una bolsa de víveres, una laptop u otro aparato electrónico. Para desactivar la luz y/o la campanilla de recordatorio, retire el objeto del asiento o abroche el cinturón de seguridad.

### Luz de disponibilidad de bolsa de aire (airbag)

Esta luz indica si existe algún problema eléctrico con el sistema de bolsas de aire. La revisión del sistema incluye el(los) sensor(es) de la bolsa de aire, el sistema de detección de pasajeros, los

pretensores, los módulos de la bolsa de aire, el cableado, el sensor de golpes y el módulo de diagnóstico. Para obtener más información sobre el sistema de las bolsas de aire, vea *Sistema de bolsas de aire* ⇨ 74.



La luz de disponibilidad de bolsa de aire se enciende durante varios segundos al arrancar el vehículo. Si la luz no se enciende entonces, haga que la reparen de inmediato.

#### Advertencia

Si la luz permanece encendida después de prender el vehículo o se enciende mientras va conduciendo, significa que el sistema no está funcionando correctamente. Es posible que las

(Continúa)

**Advertencia (Continúa)**

bolsas de aire del vehículo no se inflen durante un choque o se pueden inflar sin ocurrir un choque. Para ayudar a evitar lesiones, lleve su vehículo a servicio de inmediato.

Si hay un problema con el sistema de la bolsa de aire, también se puede encender un mensaje en el Centro de información del conductor (DIC).

**Indicador de estatus de la bolsa de aire del pasajero**

El vehículo tiene un sistema de detección de pasajeros. Vea *Sistema de detección de pasajeros* ⇨ 82 para obtener información de seguridad importante. La consola superior tiene un indicador de estado de la bolsa de aire del pasajero.



Cuando se arranca el vehículo, el indicador de estado de la bolsa de aire del pasajero encenderá los símbolos para on (encendido) y off (apagado), durante varios segundos a modo de revisión al sistema. Entonces, después de varios segundos, el indicador de estado iluminará el símbolo de encendido o apagado para informarle el estado de la bolsa de aire del pasajero del lado de la ventana.

Si el símbolo on (encendido) está iluminado, significa que se permite que la bolsa de aire delantera del pasajero se infle.

Si se enciende el símbolo de apagado, significa que el sistema de detección de pasajeros desactivó la bolsa de aire delantera del pasajero exterior delantero.

Si, después de varios segundos, todos los símbolos permanecen encendidos, o si no hay símbolos encendidos, puede haber un problema con el indicador de estado de la bolsa de aire del pasajero o el sistema de detección de pasajero. Llévelo a servicio con su distribuidor.

**⚠ Advertencia**

Si la luz de mantenimiento de la bolsa de aire se enciende y permanece encendida, significa que algo puede estar mal con el sistema de bolsa de aire. Para ayudar a evitar lesiones para usted mismo u otros, pida que se realice el servicio al vehículo de inmediato. Vea *Luz de disponibilidad de bolsa de aire (airbag)* ⇨ 134 para obtener más información, incluyendo información importante de seguridad.



## Luz del sistema de carga



La luz del sistema de carga se enciende brevemente cuando se activa la ignición, pero el motor no está funcionando, como verificación para demostrar que la luz funciona. La luz se apaga al arrancar el motor. Si no lo está, lleve el vehículo a servicio con su distribuidor.

Si la luz permanece encendida, o si se enciende mientras conduce, puede haber un problema con el sistema de carga eléctrico. Pida a su distribuidor que lo revise. Si conduce mientras esta luz está encendida se puede descargar la batería.

Cuando se enciende la luz, el Centro de información del conductor (DIC) despliega también un mensaje.

Si se va a conducir una distancia pequeña con la luz encendida, asegúrese de apagar todos los accesorios, como el radio y el aire acondicionado.

## Indicador de falla (Luz Revise el motor)

Esta luz es parte del sistema de diagnóstico a bordo de control de emisiones del vehículo. Si esta luz está encendida mientras el motor está en operación, se detectó una falla y el vehículo puede requerir servicio. La luz debe encenderse cuando la ignición está en Modo de servicio. Vea *Posiciones del encendido* ⇨ 203.



Con frecuencia las fallas son indicadas por el sistema antes de que cualquier problema sea perceptible. Estar al tanto de la luz y buscar servicio oportunamente cuando se encienda puede prevenir daño.

### Precaución

Si el vehículo se conduce continuamente con esta luz encendida, puede ser que tampoco trabaje el sistema de control de emisiones, la economía de combustible puede ser más baja, y puede ser que el vehículo no marche suavemente. Esto puede generar reparaciones costosas que posiblemente no cubra la garantía del vehículo.

### Precaución

Modificaciones al motor, transmisión, escape, admisión, o sistema de combustible, o el uso de llantas de reemplazo que no cumplan las especificaciones de la llanta original, pueden causar que esta luz se encienda. Esto puede generar reparaciones costosas no cubiertas por la garantía del vehículo. Esto también podría afectar la capacidad del vehículo de pasar una prueba de Inspección/mantenimiento de emisiones. Vea *Accesorios y modificaciones* ⇨ 283.

**Si la luz está parpadeando :** Se detectó una falla que podría dañar el sistema de control de emisiones e incrementar las emisiones del vehículo. Puede ser necesario realizar un diagnóstico y el servicio.

Para ayudar a prevenir daño, reduzca la velocidad del vehículo y evite aceleraciones pesadas y

pendientes cuesta arriba. Si lleva un remolque, disminuya la cantidad de carga que se va a transportar lo más pronto posible.

Si la luz continúa parpadeando, encuentre un lugar seguro para estacionarse. Apague el vehículo y espere al menos 10 segundos antes de volver a encender el motor. Si la luz sigue parpadeando, siga las guías anteriores y lleve el vehículo a servicio con su distribuidor lo más pronto posible.

**Si la luz se enciende y permanece fija :** Se detectó una falla. Puede ser necesario realizar un diagnóstico y el servicio.

Revise lo siguiente:

- Si se ha agregado combustible al vehículo usando el adaptador de embudo de combustible sin tapa, asegúrese que se haya retirado. Consulte "Llenado del tanque con una lata portátil de gasolina" bajo *Llenado del tanque* ⇨ 261. El sistema de diagnóstico puede detectar si el adaptador se ha dejado

instalado en el vehículo, permitiendo que el combustible se evapore a la atmósfera. Algunos viajes con el adaptador removido puede apagar la luz.

- Combustible de baja calidad puede causar la operación ineficiente del motor y capacidad de conducción deficiente, que puede desaparecer una vez que el motor se caliente. Si esto ocurre, cambie la marca de combustible. Puede necesitar al menos un tanque lleno del combustible adecuado para que se apague la luz. Vea *Combustible recomendado* ⇨ 260.

Si la luz permanece encendida, visite a su distribuidor.

### Verificación de emisiones y Programas de mantenimiento

Si el vehículo requiere una prueba de Inspección/mantenimiento de emisiones, el equipo de prueba probablemente se conectará al Conector de enlace de datos (DLC) del vehículo.



El DLC está debajo del tablero de instrumentos del lado izquierdo del volante. Conectar dispositivos que no se utilicen para realizar una Inspección de emisiones/Prueba de mantenimiento o para dar servicio al vehículo puede afectar la operación del vehículo. *Vea Equipo eléctrico añadido* ⇨ 279. Visite a su distribuidor si necesita asistencia.

Es posible que el vehículo no supere la verificación si:

- La luz está encendida cuando el motor está en operación.
- La luz no se enciende cuando la ignición está en Modo de servicio.
- Los sistemas de control de emisiones críticos no se diagnosticaron completamente. Si esto sucede, el vehículo no estaría listo para inspección y

podría requerir varios días de conducción de rutina antes que el sistema esté listo para inspección. Esto puede suceder si la batería de 12 voltios se reemplazó o descargó recientemente, o si se dio servicio recientemente al vehículo.

Consulte a su distribuidor si el vehículo no pasa o no puede estar listo para la prueba.

### Luz de advertencia del sistema de frenos



**BRAKE**

**Métrico**

**Inglés**

Esta luz se debe encender brevemente cuando se arranca el vehículo. Si no se enciende, arrégela y así estará lista para advertirle si hay un problema.

Si la luz se enciende y permanece encendida en el arranque, existe un problema del freno. Lleve a revisar el sistema de frenos de inmediato.

Si la luz se enciende mientras se conduce, salga del camino y deténgase con cuidado. Puede que sea más difícil presionar el pedal de freno, o puede que el pedal de freno quede más cerca del piso. Puede tardar más el detenerse. Si la luz sigue encendida, solicite una grúa para que lo lleve a servicio. *Vea Cómo remolcar el vehículo* ⇨ 362.

#### **Advertencia**

Es posible que el sistema de frenos no esté funcionando correctamente si la luz de advertencia se enciende. Si conduce con la luz de advertencia del sistema de frenos encendida puede provocar un accidente. Si la luz sigue encendida después de detener

(Continúa)

**Advertencia (Continúa)**

cuidadosamente el vehículo a un lado de la carretera, remóloquelo para llevarlo a servicio.

**Luz de freno eléctrico de estacionamiento**

PARK

**Métrico****Sistema inglés**

Esta luz se enciende cuando se aplica el freno de estacionamiento. Si la luz sigue parpadeando después de soltar el freno de estacionamiento, o mientras conduce, hay un problema en dicho sistema de frenos. Asimismo puede visualizarse un mensaje en el centro de información del conductor (DIC).

Si la luz no se enciende, o permanece intermitente, consulte a su distribuidor.

**Luz Service Electric Parking Brake (Dé servicio al freno eléctrico de estacionamiento)**

Esta luz debe encenderse brevemente cuando arranca el vehículo. Si no se enciende, arrégla y así estará lista para advertirle si hay un problema.

Si esta luz permanece encendida, lleve el vehículo con su distribuidor tan pronto como sea posible. Consulte la información para el Freno eléctrico de estacionamiento en *Freno eléctrico de estacionamiento* ⇨ 219. Asimismo

puede visualizarse un mensaje en el centro de información del conductor (DIC).

**Luz de advertencia del sistema de frenos antibloqueo (ABS)**

Esta luz de advertencia se debe encender brevemente cuando se arranca el vehículo. Si no se enciende, arrégla y así estará lista para advertir si hay un problema.

Si la luz se enciende mientras conduce, deténgase con seguridad tan pronto sea posible y apague el vehículo. Luego encienda de nuevo el vehículo para reiniciar el sistema.

Si la luz de advertencia del ABS permanece encendida, o si se vuelve a encender mientras conduce, el vehículo necesita servicio. Es posible que escuche un sonido cuando la luz permanece encendida.

Si la luz de advertencia ABS es la única encendida, el vehículo tiene frenos normales, pero el sistema ABS no está en funcionamiento.

Si la luz de advertencia de ABS y la Luz de advertencia del sistema de frenos están encendidas, ABS no está funcionando y hay un problema con los frenos regulares. Llévelo a servicio con su distribuidor.

Vea *Luz de advertencia del sistema de frenos* ⇨ 138.

### Luz de modo de remolque/transporte



Para vehículos con la función de modo de remolque, esta luz se enciende cuando se active el modo de remolque.

Vea *Modo remolcar/jalar* ⇨ 216.

### Luz de Asistencia de mantenimiento de carril (LKA)



Después que se arranque el vehículo, esta luz se apaga y permanece apagada si no se ha encendido LKA o no está disponible.

Esta luz es verde si LKA está encendido y está listo para ayudar.

LKA puede ayudar al girar suavemente el volante si el vehículo se aproxima a una marca de carril detectada. La luz LKA es ámbar cuando proporciona asistencia.

Esta luz parpadea como una alerta de Advertencia de desvío de carril (LDW), para indicar que la marca de carril se ha cruzado.

LKA no ayudará o alertará si la direccional está activa en la dirección del desvío del carril, o si LKA detecta que usted está acelerando, frenando, o realizando la dirección de forma activa.

Vea *Asistente de mantenimiento de carril (LKA)* ⇨ 257.

## Indicador de vehículo al frente



Si está equipado, este indicador se mostrará en color verde cuando se detecta un vehículo que va delante y ámbar cuando se está siguiendo a un vehículo delante demasiado cerca.

Vea *Sistema de alerta de choque de frente (FCA)* ⇨ 247.

## Indicador de peatón al frente



Si está equipado, este indicador se mostrará ámbar cuando se detecte un peatón cerca al frente del vehículo.

Vea *Sistema de frenado ante peatón al frente (FPB)* ⇨ 252.

## Luz de tracción apagada



Esta luz se enciende brevemente cuando arranca el motor. Si no lo está, lleve el vehículo a servicio con su distribuidor. Si el sistema funciona normalmente, la luz indicadora se apagará.

La luz de tracción apagada se enciende cuando el Sistema de control de tracción (TCS) se ha apagado presionando y liberando el botón de TCS/StabiliTrak/Control electrónico de estabilidad (ESC).

Esta luz y la luz de StabiliTrak OFF (APAGADO) se encienden al apagar el sistema StabiliTrak/ESC.

Si TCS está desactivado, la velocidad de las ruedas estará limitada cuando sea necesario para proteger la línea motriz de daños. Ajuste la conducción como sea necesario.

Vea *Control de tracción/Control electrónico de estabilidad* ⇨ 221.

## Luz StabiliTrak Off (StabiliTrak apagado)



Esta luz se enciende brevemente cuando arranca el motor. Si no lo está, lleve el vehículo a servicio con su distribuidor.

Esta luz se enciende cuando se apaga el sistema StabiliTrak/control electrónico de estabilidad (ESC). Si

StabiliTrak/ESC está apagado, el sistema de control de tracción (TCS) también se apagará.

Si StabiliTrak/ESC y TCS están apagados, el sistema no ayuda en el control del vehículo. Encienda los sistemas TCS y StabiliTrak/ESC y la luz de advertencia se apaga.

Vea *Control de tracción/Control electrónico de estabilidad* ⇨ 221.

### Luz del Sistema de Control de Tracción (TCS)/StabiliTrak



Esta luz se enciende brevemente cuando se arranca el motor.

Si no se enciende, lleve el vehículo a servicio con su distribuidor. Si el sistema funciona normalmente, la luz indicadora se apagará.

Si la luz se enciende y no parpadea, el TCS y potencialmente el sistema StabiliTrak/ESC se han desactivado. Se puede mostrar un mensaje del Centro de información del conductor (DIC). Revise los mensajes del DIC para determinar cuáles características están sin funcionar y si el vehículo requiere servicio.

Si la luz está encendida y parpadeando, los sistemas TCS y/o StabiliTrak/ESC están funcionando activamente.

Vea *Control de tracción/Control electrónico de estabilidad* ⇨ 221.

### Luz de presión de llantas



Esta luz se enciende por un momento al arrancar el motor en los vehículos con el Sistema de monitoreo de presión de llantas

(TPMS). Brinda información sobre la presión de llantas y el sistema TPMS.

#### Quando la luz se enciende y permanece fija

Esto indica que una o más llantas tienen poco aire.

También aparece un mensaje de presión de llantas en el Centro de información del conductor (DIC). Deténgase lo antes posible e infle las llantas a la presión que se muestra en la etiqueta de información de llantas y carga. Vea *Presión de llantas* ⇨ 332.

#### Quando la luz parpadea primero y después permanece fija

Si la luz enciende de manera intermitente durante aproximadamente un minuto y después queda encendida, puede haber un problema con el TPMS. Si el problema no se corrige, la luz se encenderá en cada ciclo de encendido. Vea *Funcionamiento del sistema de monitoreo de presión de las llantas* ⇨ 335.

## Luz de la presión de aceite del motor

La presión del aceite puede variar dependiendo de la velocidad del motor, la temperatura exterior y la viscosidad del aceite.

En algunos modelos, la bomba del aceite variará la presión del aceite de motor de acuerdo con las necesidades del motor. La presión del aceite puede cambiar rápidamente conforme la velocidad o carga del motor varíen. Esto es normal. Si la luz de advertencia de presión del aceite o el mensaje de Centro de información del conductor (DIC) indican presión del aceite fuera del rango operativo normal, revise el aceite del vehículo tan pronto como sea posible.

### Precaución

La falta de mantenimiento adecuado al aceite del motor puede dañar al mismo. Conducir con el aceite de motor bajo

(Continúa)

### Precaución (Continúa)

también puede dañar el motor. Las reparaciones podrían no estar cubiertas por la garantía del vehículo. Revise el nivel de aceite lo antes posible. Añada aceite si se requiere, pero si el nivel de aceite está dentro del rango de funcionamiento y la presión del aceite aún sigue baja, lleve el vehículo a servicio. Siga siempre el programa de mantenimiento para cambiar el aceite del motor.



Esta luz se debe encender brevemente cuando se arranca el motor. Si no se enciende, lleve el vehículo a servicio con su distribuidor.

Si la luz se enciende y permanece así, significa que el aceite no está fluyendo a través del motor correctamente. El vehículo puede tener poco aceite y puede tener otros problemas del sistema. Visite a su distribuidor.



## Luz de advertencia de combustible bajo (Nivel básico)

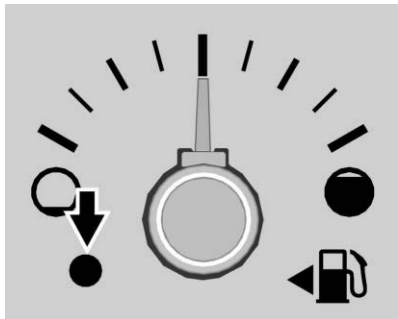

Se muestra métrico, inglés es similar

La luz se enciende durante unos segundos al encender el motor, como verificación para demostrar que funciona. Si no se enciende, llévelo a reparar.

La luz de advertencia de combustible bajo se enciende y suena una campanilla cuando el

vehículo tiene un nivel bajo de combustible. La luz se apaga al agregar combustible al tanque.

## Luz de advertencia de combustible bajo (Nivel superior)



Esta luz está cerca del indicador de combustible y se enciende brevemente cuando se enciende la ignición como una revisión para mostrar que está funcionando.

También se enciende cuando el tanque de combustible tiene poco combustible. La luz se apaga cuando se agrega combustible. Si esto no sucede, lleve el vehículo a servicio.

## Luz de seguridad



La luz de seguridad se debe encender por un momento cuando se enciende el motor. Si no se enciende, lleve el vehículo a servicio con su distribuidor. Si el sistema funciona normalmente, la luz indicadora se apagará.

Si la luz se enciende y el vehículo no enciende, puede haber un problema con el sistema de disuasión de robo. Vea *Funcionamiento del inmovilizador* ⇨ 35.

## Luz indicadora de luces altas encendidas



Esta luz se enciende cuando las luces altas están en uso. Vea *Cambiador de luces altas/bajas, faros* ⇨ 164.

## Luz IntelliBeam



Esta luz se enciende cuando está habilitado el sistema IntelliBeam, si está equipado. Vea *Controles de Lámparas Exteriores* ⇨ 162.

## Luz indicadora de luz antiniebla delantera



La luz de los faros de niebla se enciende cuando estos están en uso.

La luz se apaga cuando los faros se apagan. Vea *Luces antiniebla* ⇨ 167 para obtener más información.

## Aviso de luces encendidas



Esta luz se enciende cuando las luces exteriores están en uso, excepto cuando sólo las Luces de

operación diurna (DRL) estén activas. Vea *Controles de Lámparas Exteriores* ⇨ 162.

## Luz control de velocidad constante



La luz de Control de velocidad constante es blanca cuando el Control de velocidad constante está encendido y listo, y se vuelve verde cuando el Control de velocidad constante se establece y está activo.

Vea *Control de velocidad constante* ⇨ 227.

### Luz de Control de velocidad constante adaptativo



Esta luz es blanca cuando el Control crucero adaptativo (ACC, si está equipado) está encendido y listo, y se enciende en verde cuando el ACC está establecido y activo. Vea *Control de velocidad adaptativo* ⇨ 230.

### Luz pta entreab



Esta luz se enciende cuando se abre o cuando no está bien cerrada una puerta. Antes de conducir, revise si todas las puertas están cerradas adecuadamente.

### Pantallas de información

#### Centro de información del conductor (DIC)

Las pantallas del centro de información del conductor se muestran en el centro del grupo de instrumentos en la aplicación de información. Vea *Cuadro de instrumentos (Nivel superior)* ⇨ 125 o

*Cuadro de instrumentos (Nivel básico)* ⇨ 129. La pantalla muestra el estado de muchos sistemas del vehículo. Los controles para el DIC están en el control del lado derecho del volante de dirección.



△ ○ ▽ : Presione para moverse hacia arriba o abajo en una lista.

◀ ○ ▶ : Presione para moverse entre las zonas de pantalla interactiva en el grupo de instrumentos.

✓ : Presione para abrir un menú o seleccione un elemento del menú. Presione sin soltar para restablecer los valores en ciertas pantallas.

## Opciones de la página de información del DIC

### Nivel básico

Las páginas de información en el DIC se pueden encender o apagar a través del menú de Opciones.

1. Presione ◀ para acceder a las aplicaciones del grupo.
2. Presione △ o ▽ para desplazarse a la aplicación de Opciones.
3. Presione ✓ para entrar al menú de Opciones.
4. Desplácese a las Páginas de información y presione ▶.
5. Presione △ o ▽ para moverse a través de la lista de posibles pantallas de información.
6. Presione ✓ mientras un elemento esté resaltado para seleccionar o dejar de seleccionar dicho elemento. Cuando se selecciona un

elemento, aparecerá una marca de verificación junto al mismo.

### Nivel superior

Las páginas de información en el DIC se pueden encender o apagar a través del menú de Opciones.

1. Presione ◀ o ▶ para desplazarse a la aplicación de Opciones
2. Desplácese a las opciones de la página de información y presione ✓.
3. Presione △ o ▽ para moverse a través de la lista de posibles pantallas de información.
4. Presione ✓ mientras un elemento esté resaltado para seleccionar o dejar de seleccionar dicho elemento. Cuando se selecciona un elemento, aparecerá una marca de verificación junto al mismo.

### Páginas de información del DIC

La siguiente es la lista de todas las pantallas posibles de las páginas de información del DIC. Algunas pueden no estar disponibles para su vehículo en particular. Algunos elementos podrían no encenderse de manera predeterminada, pero podrían activarse utilizando la aplicación de Opciones. Consulte "opciones de página de información del DIC" más atrás en esta sección.

**Velocidad** : Muestra la velocidad del vehículo ya sea en kilómetros por hora (km/h) o en millas por hora (mph). Si está equipado, presione ▷ para abrir el menú y seleccione para mostrar los señalamientos de límite de velocidad.

**Viaje A o Viaje B** : Muestra la distancia recorrida actual, ya sea en kilómetros (km) o millas (mi), desde la última vez que se reinició el odómetro de viaje.

Esto también muestra los litros promedio aproximados por cada 100 kilómetros (L/100 km) o millas por galón (mpg). Este número se calcula en base a la cantidad de L/100 km (mpg) registrada desde la última vez que se reinició este elemento del menú. Este número refleja sólo la economía de combustible promedio aproximada que el vehículo tiene ahora mismo, cambiará a medida que cambien las condiciones de manejo.

Mantenga presionado ✓ mientras esta pantalla esté activa para restablecer el odómetro de viaje y el rendimiento promedio del combustible. Trip A y Trip B también pueden restablecerse presionando ▷ y eligiendo restablecer.

**Rango de combustible** : Muestra la distancia aproximada que se puede conducir el vehículo sin reabastecer combustible. Se visualizará LOW cuando el vehículo esté bajo en combustible. El estimado de rango de combustible se basa en un

promedio de la economía de combustible del vehículo en la historia reciente y la cantidad de combustible que resta en el tanque.

**Distancia de seguimiento** : Si está equipado, el tiempo de seguimiento actual respecto al vehículo que está adelante se muestra como valor de tiempo en esta página.

**Vida restante del aceite** : Muestra un estimado de la vida útil restante del aceite. Si se despliega VIDA RESTANTE DEL ACEITE 99%, significa que al aceite le queda un 99% de su vida útil.

Cuando la duración del aceite restante está baja, el mensaje CAMBIAR PRONTO EL ACEITE DE MOTOR aparecerá en la pantalla. Se debe cambiar el aceite lo más pronto posible. Vea *Aceite del Motor* ⇨ 288. Además del Sistema de duración del aceite del motor que monitorea la duración del aceite, se recomienda mantenimiento adicional en el Programa de mantenimiento. Vea *Programa de mantenimiento* ⇨ 379.

La pantalla de vida restante de aceite se debe restablecer después de cada cambio de aceite. No se reiniciará sólo. Tenga cuidado de no reiniciar la pantalla de vida del aceite cuando el aceite no se cambie. No se podrá restablecer con precisión hasta el próximo cambio de aceite. Para reiniciar el sistema de duración del aceite del motor, presione sin soltar ✓ por varios segundos mientras que la pantalla de Vida del aceite está activa. Vea *Sistema de duración del aceite del motor* ⇨ 291.

**Presión de llantas** : Muestra las presiones aproximadas para las cuatro llantas. La presión de llantas se presenta ya sea en unidades de kilopascal (kPa) o en libras por pulgada cuadrada (psi). Si la presión está baja, el valor de dicha llanta se muestra en ámbar. Vea *Sistema de monitoreo de presión de las llantas* ⇨ 334 y *Funcionamiento del sistema de monitoreo de presión de las llantas* ⇨ 335.

**Economía de combustible instantánea** : Muestra la economía de combustible actual en litros por cada 100 kilómetros (L/100 km) o en millas por galón (mpg). Este número refleja sólo la economía de combustible aproximada que el vehículo tiene ahora mismo y cambia frecuentemente conforme cambien las condiciones de manejo. Esta pantalla no puede restablecerse.

**Promedio de velocidad del vehículo** : Muestra la velocidad promedio del vehículo en kilómetros por hora (km/h) o en millas por hora (mph). Este promedio se basa en las diferentes velocidades del vehículo que se registran desde la última vez que se reinició. Restablece la velocidad promedio presionando ✓ cuando se muestre.

**Economía del combustible** : El centro muestra el rendimiento de combustible instantáneo aproximado como un gráfico de barras y números. Arriba de la gráfica de barras se muestra el promedio de combustible utilizado

durante la distancia de viaje seleccionada. Debajo de la gráfica de barra se muestra el mejor promedio de consumo de combustible logrado para la distancia seleccionada. La distancia seleccionada se proyecta en la parte superior de la página como "últimos xxx mi/km."

Presione ▷ para seleccionar la distancia o restablecer el mejor valor. Utilice △ y ▽ para elegir la distancia y oprima ✓. Oprima △ y ▽ para seleccionar "Restablecer mejor puntuación." Oprima ✓ para restablecer la mejor economía promedio del combustible. Después del restablecimiento, el mejor valor muestra " -,-" hasta que se haya recorrido la distancia seleccionada.

La pantalla muestra información sobre la forma en que el comportamiento de manejo actual afecta el promedio de combustible y la forma en que se compara el

manejo actual con el mejor rendimiento logrado para la distancia seleccionada.

**Temporizador** : Esta visualización se puede usar como temporizador. Para iniciar el temporizador, presione ✓ mientras la pantalla esté activa. La pantalla mostrará la cantidad de tiempo que ha transcurrido desde el último reinicio del temporizador. Para detener el temporizador, presione ✓ brevemente mientras esta pantalla esté activa y el temporizador esté corriendo. Para restablecer el temporizador a cero, mantenga presionado ✓ mientras esté activa esta pantalla, o presione ▷ y seleccione restablecer.

**Voltaje de la batería** : Proyecta el voltaje actual de la batería, si está equipado. Cambios en el voltaje de la batería son normales durante la conducción. Vea *Luz del sistema de carga* ⇨ 136. Si existiera un problema con el sistema de carga de batería, el DIC desplegará un mensaje.

**Temperatura de líquido de transmisión** : Muestra la temperatura del fluido de transmisión automática en grados Celsius (°C) o grados Fahrenheit (°F).

**Página todo terreno** : Esta página muestra tracción, conducción cuatro ruedas, y estados de ángulo de dirección. Cuando se bloquean los ejes delanteros o traseros, se proyecta un icono de bloqueo.

**Página en blanco** : No muestra información.

## Mensajes del vehículo

Los mensajes que se muestran en el DIC indican el estado del vehículo o que pueden ser necesarias algunas acciones para corregir una condición. Pueden aparecer mensajes múltiples, uno tras otro.

Los mensajes que no necesitan una acción inmediata se deben aceptar y borrar presionando ✓. Los mensajes que requieren acción inmediata no se pueden borrar hasta que se realiza la acción.

Todos los mensajes se deben tomar en serio; borrar el mensaje no corregirá el problema.

Si aparece el mensaje SERVICE (Dé servicio), consulte a su distribuidor.

Siga las instrucciones proporcionadas en los mensajes. el sistema muestra mensajes respecto a los siguientes temas:

- Mensajes de servicio
- Niveles de fluido

- Seguridad del vehículo
- Frenos
- Dirección
- Sistemas de control de recorrido
- Sistemas de asistencia al conductor
- Control de velocidad constante
- Iluminación y reemplazo de focos
- Sistemas de limpia/lavaparabrisas
- Puertas y ventanas
- Cinturones de seguridad
- Sistemas de bolsa de aire
- Motor y Transmisión
- Presión de llantas
- Batería

## Mensajes de potencia del motor

### POTENCIA REDUCIDA DEL MOTOR

Este mensaje aparece cuando se reduce la potencia de impulso del vehículo. Una reducción en la potencia de impulso puede afectar la capacidad de aceleración del vehículo. Si este mensaje se enciende, pero no se observa reducción en el desempeño, siga su camino. El desempeño se puede reducir la próxima vez que conduzca el vehículo. El vehículo se puede conducir mientras esté encendido este mensaje, pero la aceleración y la velocidad máximas pueden ser limitadas. Siempre que este mensaje permanezca encendido, o que se proyecte repetidamente, debe llevar el vehículo con el distribuidor para darle servicio lo más pronto posible.

El impulso se desactivará bajo ciertas condiciones de operación. Intente volver a arrancar después que el vehículo haya estado apagado por 30 segundos.

## Mensajes de velocidad del vehículo.

### VELOCIDAD LIMITADA A XXX KM/H (MPH)

Este mensaje muestra que la velocidad del vehículo se ha limitado a la velocidad mostrada. La velocidad limitada es una protección para varios sistemas de impulso y del vehículo, tales como lubricación, temperatura, frenos, suspensión, Conductor adolescente si está equipado, o llantas.





### Personalización del vehículo

Las siguientes son todas las funciones de personalización posibles del vehículo. Dependiendo del vehículo, algunas pueden no estar disponibles.

Para características y funciones del Sistema, Apps, y personales, vea "Configuración" en el manual de infoentretenimiento.

Para tener acceso al menú de personalización del vehículo:

1. Toque el icono Configuración en la Página de Inicio de la pantalla de Infoentretenimiento.
2. Toque Vehículo para mostrar una lista de opciones disponibles.
3. Toque para seleccionar el ajuste de la función deseada.
4. Toque  o  para apagar o encender la característica.

5. Toque **X** para ir al nivel superior del menú Configuración.

El menú puede contener lo siguiente:

#### Recordatorio de asiento trasero

Esto permite una campanilla y un mensaje cuando la puerta trasera se abrió antes o durante la operación del vehículo.

Toque Desactivado o Activado.

#### Clima y calidad de aire

Toque y se puede proyectar lo siguiente:

- Velocidad automática de ventilador
- Enfriamiento automático de asientos
- Calefacción Automática de Asientos
- Desempañador automático
- Desempañador automático trasero

#### Velocidad automática de ventilador

Esta configuración especifica la cantidad de flujo de aire cuando la configuración del ventilador del control climático es Ventilador automático.

Toque Baja, Media, o Alta.

#### Enfriamiento automático de asientos

Este ajuste enciende y regula automáticamente los asientos con ventilación cuando la temperatura de la cabina es cálida. Vea *Asientos delanteros con calefacción y ventilación* ⇨ 55.

Toque Off (apagado) u On (encendido).

#### Calefacción Automática de Asientos

Este ajuste enciende y regula automáticamente los asientos con calefacción cuando la temperatura de la cabina es demasiado fría. Los asientos con calefacción automática se pueden apagar utilizando los botones de asientos con calefacción

en la consola central. *Vea Asientos delanteros con calefacción y ventilación* ⇨ 55.

Si está equipado con Volante con calefacción automático, esta función se encenderá cuando los Asientos con calefacción automáticos se enciendan.

Toque Off (apagado) u On (encendido).

#### **Desempañador automático**

Esta configuración enciende el desempañador delantero automáticamente cuando se arranca el motor.

Toque Off (apagado) u On (encendido).

#### **Desempañador automático trasero**

Esta configuración enciende el desempañador trasero automáticamente cuando se arranca el motor.

Toque Off (apagado) u On (encendido).

#### **Sistemas de colisión / detección**

Toque y se puede proyectar lo siguiente:

- Sistema de colisión frontal
- Detección delantera de peatón
- Asistencia de estacionamiento
- Alerta de cruce de tráfico trasero
- Notificación de Control de Crucero Activo
- Alerta de cambio de carril

#### **Sistema de colisión frontal**

Esta configuración controla la respuesta del vehículo cuando detecta un vehículo al frente de usted. El ajuste de apagado desactiva todas las funciones FCA y AEB. Con el ajuste de Alerta y Freno, FCA y AEB están disponibles. La configuración de Alerta deshabilita AEB. *Vea Frenado automático de emergencia (AEB)* ⇨ 250.

Toque Desactivada, Alerta, o Alerta y Frenar.

#### **Detección delantera de peatón**

Esta función puede ayudar a evitar o reducir el daño causado por choques frontales con peatones cercanos.

*Vea Sistema de frenado ante peatón al frente (FPB)* ⇨ 252.

Toque Desactivada, Alerta, o Alerta y Frenar.

#### **Asistencia de estacionamiento**

Si está equipado, esto permite apagar o encender la función. *Vea Alertas de asistencia para Estacionarse o Ir de Reversa* ⇨ 242.

Toque Desactivado o Activado.

#### **Alerta de cruce de tráfico trasero**

Este ajuste especifica si se muestra una alerta cuando el vehículo detecta tráfico cruzado trasero que se aproxima cuando está en R (Reversa). *Vea Alertas de asistencia para Estacionarse o Ir de Reversa* ⇨ 242.

Toque Off (apagado) u On (encendido).

### **Notificación de Control de Crucero Activo**

Esta configuración determina si aparecerá una alerta cuando el Control de velocidad constante adaptativo detiene el vehículo por completo y el vehículo al frente de usted comienza a moverse de nuevo. Vea *Control de velocidad adaptativo* ⇨ 230.

Toque Off (apagado) u On (encendido).

### **Alerta de cambio de carril**

Este ajuste especifica si se mostrará una alerta en el espejo exterior para ayudarlo a evitar un accidente con un vehículo en su punto ciego, o que se aproxime rápidamente a su punto ciego, durante una maniobra de cambio de carril. Vea *Alerta de cambio de carril (LCA)* ⇨ 254.

Cuando se desactive la Alerta de cambio de carril, la Alerta de zona ciega lateral también está desactivada.

Toque Off (apagado) u On (encendido).

### **Ajustes de Comodidad**

Toque y se puede proyectar lo siguiente:

- Volumen de campanilla
- Control de puerta trasera manos libres
- Espejo inclinable en reversa
- Limpiador Trasero Automático en Reversa

### **Volumen de campanilla**

Este ajuste determina el nivel de volumen de la campanilla.

Toque los controles en la pantalla de infoentretenimiento para ajustar el volumen.

### **Control de puerta trasera manos libres**

La puerta trasera puede operarse con un movimiento de patada debajo de la esquina izquierda de la defensa trasera. Vea *Puerta trasera* ⇨ 25.

Toque Off (Apagado), On-Open and Close (Encendido-Abrir y cerrar), u On-Open Only (Encendido-Sólo abrir).

### **Espejo inclinable en reversa**

Cuando está encendido, los espejos del conductor y del pasajero, el del conductor, o el exterior del pasajero se inclinarán hacia abajo al cambiar el vehículo a R (Reversa), para mejorar la visibilidad del suelo cerca de las llantas traseras. Regresarán a su posición anterior de conducción cuando se cambia la velocidad del vehículo fuera de R (Reversa) o se apaga el motor. Vea *Inclinación auto espejos en marcha atrás* ⇨ 38.

Toque Desactivada, Encendido - Conductor y pasajero, Encendido - Conductor, o Encendido - Pasajero.

### **Limpiador Trasero Automático en Reversa**

Cuando esté encendida, y los limpiadores delanteros estén encendidos, el limpiaparabrisas de

la ventanilla trasera se activará automáticamente cuando el vehículo se cambie a R (Reversa).

Toque Desactivado o Activado.

### Iluminación

Toque y se puede proyectar lo siguiente:

- Luces de localización del vehículo
- Iluminación de salida

### Luces de localización del vehículo

Este ajuste hace parpadear los faros de su vehículo cuando presione  en el transmisor de Entrada remota sin llave (RKE).

Toque Off (apagado) u On (encendido).

### Iluminación de salida

Este ajuste especifica por cuánto tiempo permanecen encendidos los faros después que se apaga o sale del vehículo.

Toque Desactivada, 30 segundos, 60 segundos, o 120 segundos.

### Seguros eléctricos de las puertas

Toque y se puede proyectar lo siguiente:

- Protección de bloqueo de puerta abierta
- Desbloqueo automático de puertas
- Bloqueo demorado de puerta

### Protección de bloqueo de puerta abierta

Este ajuste evita que la puerta del conductor se bloquee cuando la puerta esté abierta. Si este ajuste está encendido, el menú Bloqueo demorado de puerta no estará disponible.

Toque Off (apagado) u On (encendido).

### Desbloqueo automático de puertas

Este ajuste permite elegir qué puertas se desbloquearán automáticamente al cambiar a P (estacionamiento).

Toque Desactivada, Todas las puertas, o Puerta de conductor.

### Bloqueo demorado de puerta

Este ajuste demora el bloqueo de las puertas del vehículo.

Toque Off (apagado) u On (encendido).

### Bloqueo, desbloqueo, arranque remoto

Toque y se puede proyectar lo siguiente:

- Respuesta luz desbloqueo remoto
- Respuesta de bloqueo remoto
- Desbloqueo remoto de puertas
- Auto ventilación de asientos en arranque rem.
- Auto calefacción de asientos en arranque rem
- Operación remota de ventana
- Desbloqueo pasivo de puertas
- Bloqueo pasivo de puerta
- Alerta de remoto en vehículo

### Respuesta luz desbloqueo remoto

Este ajuste hace parpadear las luces exteriores cuando el vehículo se desbloquea con el transmisor RKE.

Toque Desactivada o Luces intermitentes.

### Respuesta de bloqueo remoto

Este ajuste especifica cómo responde el vehículo cuando el vehículo se bloquea con el transmisor RKE.

Toque Desactivada, Luces y claxon, Solo luces, o Solo claxon.

### Desbloqueo remoto de puertas

Este ajuste especifica si todas las puertas, o sólo la puerta del conductor, se desbloquean cuando presione  en el transmisor RKE.

Toque Todas las puertas o Puerta de conductor.

### Auto ventilación de asientos en arranque rem.

Esta configuración enciende automáticamente los asientos ventilados cuando se use la función de arranque remoto en días tibios. Vea *Asientos delanteros con calefacción y ventilación* ⇨ 55 y *Arranque remoto del vehículo* ⇨ 18.

Toque Desactivado o Activado.

### Auto calefacción de asientos en arranque rem

Este ajuste enciende automáticamente los asientos con calefacción cuando use la función de arranque remoto en días fríos. Vea *Asientos delanteros con calefacción y ventilación* ⇨ 55 y *Arranque remoto del vehículo* ⇨ 18.

Si está equipado con Volante con calefacción automático, esta función se encenderá cuando los Asientos con calefacción automáticos de arranque remoto se enciendan.

Toque Desactivado o Activado.

### Operación remota de ventana

Si está equipado, esta función activa la operación remota de las ventanas con el transmisor RKE. Vea *Funcionamiento del sistema de entrada sin llave a control remoto (RKE)* ⇨ 10.

Toque Off (apagado) u On (encendido).

### Desbloqueo pasivo de puertas

Este ajuste especifica qué puertas abrir cuando se usa el botón en la manija de la puerta del conductor para desbloquear el vehículo.

Toque Desactivada, Todas las puertas o Solo puerta de cond..

### Bloqueo pasivo de puerta

Este ajuste especifica si el vehículo se bloqueará automáticamente, o se bloquea y proporciona una alerta después que se cierren todas las puertas, y conforme se aleja del vehículo con el transmisor RKE. Vea *Funcionamiento del sistema de entrada sin llave a control remoto (RKE)* ⇨ 10.

Toque Desactivada, Encendido con Sonido de Claxon, o Activada.

### **Alerta de remoto en vehículo**

Esta característica suena una alerta cuando el transmisor RKE se deja en el vehículo. Este menú también activa la alerta de Control remoto ya no está en el vehículo.

Toque Off (apagado) u On (encendido).

### **Posición de Asientos**

Toque y se puede proyectar lo siguiente:

- Memoria de Acceso de Asientos
- Memoria de Salida de Asientos

### **Memoria de Acceso de Asientos**

Esta función recupera automáticamente las posiciones del botón 1 o 2 previamente guardadas al cambiar la ignición de apagado a encendido o ACC/ACCESSORY (accesorios). Vea *Asientos con memoria* ⇨ 51.

Toque Off (apagado) u On (encendido).

### **Memoria de Salida de Asientos**

Esta función recupera automáticamente las posiciones del botón de salida guardada previamente cuando la ignición se cambia de encendido o ACC/ACCESSORY (accesorios) a apagado si se abre la puerta del conductor o está abierta. Vea *Asientos con memoria* ⇨ 51.

Toque Off (apagado) u On (encendido).

### **Conductor Adolescente**

Vea "Conductor adolescente" bajo "Ajustes" en el manual de infoentretenimiento.

### **Modo Valet**

Esto bloqueará el sistema de infoentretenimiento y los controles del volante de dirección. También puede limitar el acceso a las ubicaciones de almacenamiento del vehículo, si está equipado.

Para habilitar el modo Valet:

1. Introduzca un código de cuatro dígitos en el teclado.
2. Toque Aceptar para ir a la pantalla de confirmación.
3. Vuelva a introducir el código de cuatro dígitos.

Toque Bloquear o Desbloquear para bloquear o desbloquear el sistema. Toque Back para regresar el menú anterior.

## Sistema remoto universal

Vea *Declaración de frecuencia de radio* ⇨ 397.

### Programación del sistema remoto universal

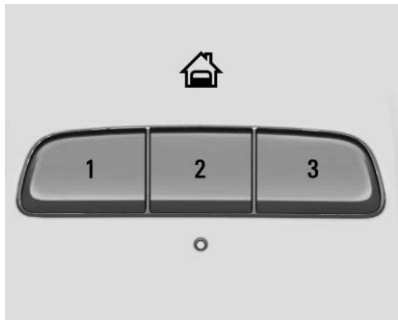

Si está equipado, estos botones se encuentran en la consola superior.

Este sistema puede reemplazar hasta tres transmisores de control remoto que se utilizan para activar dispositivos como, controles de cochera, sistemas de seguridad y

dispositivos de automatización para el hogar. Estas instrucciones se refieren al control de puertas de cochera, pero puede utilizarse para otros dispositivos.

No utilice el sistema remoto universal con ningún abridor de la puerta de la cochera que no tenga la función de parada y reversa. Esto incluye cualquier modelo de puerta de cochera fabricada antes del 1 de abril de 1982.

Lea estas instrucciones antes de programar el sistema remoto universal. Puede resultar más fácil si otra persona ayuda con el proceso de programación.

Conserve el transmisor portátil manual original para utilizarlo en otros vehículos, así como para la programación futura. Borre la programación cuando haya terminado la propiedad del vehículo. Vea "Borrar botones del sistema remoto universal" más adelante en esta sección.

Para programar un control de puerta de cochera, estacionese afuera, directamente alineado con y en dirección al receptor de la puerta de cochera. Libere el espacio cercano a la puerta de la cochera de personas y objetos.

Asegúrese que el transmisor manual tenga una batería nueva para una transmisión más rápida y más precisa de la señal de radio frecuencia.

### Programación del sistema remoto universal

Para preguntas o ayuda de programación, visite [www.homelink.com/gm](http://www.homelink.com/gm) o llame al 1-800-355-3515. Para llamadas realizadas fuera de los EUA, Canadá o Puerto Rico, se aplicarán tarifas internacionales y pueden diferir en base a línea fija o teléfono celular.

La programación tiene tiempos específicos, que al excederse requerirían la repetición del proceso.

Para programar hasta 3 dispositivos:

1. Sostenga el extremo del transmisor portátil a una distancia de 3 a 8 cm. (1 a 3 pulgadas) de los botones del sistema remoto universal con la luz del indicador a la vista. El transmisor portátil se lo proporcionó el fabricante del receptor del motor de la puerta de la cochera.
2. Simultáneamente, oprima sin soltar el botón del transmisor portátil y uno de los tres botones del sistema remoto universal que se utilizará para abrir la puerta de la cochera. No libere ningún botón hasta que la luz del indicador cambie de un parpadeo lento a un parpadeo rápido. Luego, suelte ambos botones.

Algunos dispositivos para abrir puertas requieren sustituir el paso 2 con el procedimiento bajo "Señales de radio para

algunos operadores de puertas" más adelante en esta sección.

3. Mantenga presionado el botón del sistema remoto universal durante cinco segundos mientras observa la luz indicadora y la activación de la puerta de la cochera.
  - Si la luz indicadora permanece encendida o la puerta de la cochera se mueve al presionar el botón, la programación está completa. No hay necesidad de completar los pasos del 4-6.
  - Si la luz indicadora no se enciende o la puerta de la cochera no se mueve, es posible que requiera una segunda presión del botón. Por segunda vez, mantenga presionado el botón recién programado durante cinco segundos. Si la luz permanece encendida o la puerta de la

cochera se mueve, la programación está completa.

- Si la luz indicadora parpadea rápidamente por dos segundos y después cambia a encendido constante y la puerta de la cochera no se mueve, siga con la programación de los pasos 4-6.

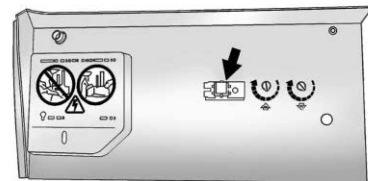

#### Botón Learn (programación) o Smart (inteligente)

4. Después de completar los pasos 1-3, localice el botón Learn (programación) o Smart (inteligente) dentro del motor de la puerta, en el receptor.



El nombre y el color del botón pueden variar de acuerdo al fabricante.

5. Presione y suelte el botón Learn (programación) o Smart (inteligente). El paso 6 debe completarse dentro de los siguientes 30 segundos.
6. Dentro del vehículo, mantenga presionado el botón recién programado del sistema remoto universal durante dos segundos y libérela. Si la puerta de la cochera no se mueve o si la luz del receptor de apertura de la puerta de la cochera no enciende, mantenga presionado el mismo botón por segunda ocasión durante dos segundos y libérela. Nuevamente, si la puerta no se mueve o si la luz de la puerta de la cochera no parpadea, mantenga presionado el mismo botón por tercera ocasión durante dos segundos y libérela.

El sistema remoto universal debe activar ahora la puerta de la cochera.

Repita el proceso para programar los dos botones restantes.

### **Señales de radio para algunos operadores de puertas de cochera**

Para preguntas o ayuda de programación, visite [www.homelink.com/gm](http://www.homelink.com/gm) o llame al 1-800-355-3515. Para llamadas realizadas fuera de los EUA, Canadá o Puerto Rico, se aplicarán tarifas internacionales y pueden diferir en base a línea fija o teléfono celular.

Algunas leyes de radio frecuencia canadienses y operadores de puertas requieren que las señales expiren o dejen de transmitirse después de varios segundos. Es posible que esto no sea suficiente para que el sistema remoto universal reconozca la señal durante la programación.

Si la programación no funcionó, reemplace el paso 2 bajo "programación del sistema remoto universal" con lo siguiente:

Mantenga presionado el botón del sistema remoto universal mientras presiona y libera el botón del transmisor independiente cada dos o tres segundos hasta que el sistema remoto universal haya aceptado con éxito la señal. La luz indicadora del sistema remoto universal destellará lentamente al principio y después más rápido. Continúe con el paso 3 de "Programación del sistema de control remoto universal" para concluir.

## **Operación del sistema remoto universal**

### **Uso del sistema remoto universal**

Oprima sin soltar el botón correcto del sistema remoto universal por al menos medio segundo. La luz indicadora se encenderá mientras se transmite la señal.

**Borrado de los botones del sistema remoto universal**

Borre todos los botones programados al terminar la propiedad del vehículo.

Para borrar:

1. Oprima sin soltar los dos botones exteriores hasta que la luz indicadora comience a destellar. Esto demorará aproximadamente 10 segundos.
2. Suelte ambos botones.

**Reprogramación de un único botón del sistema remoto universal**

Para volver a programar los botones del sistema:

1. Mantenga presionado uno de los botones. No libere el botón.
2. La luz indicadora comenzará a destellar después de 20 segundos. Sin soltar el botón, continúe con el Paso 1 de "Programación del sistema remoto universal".

## Iluminación

### Iluminación exterior

Controles de Lámparas Exteriores .....	162
Cambiador de luces altas/ bajas, faros .....	164
Luz Intermitente .....	164
Luces diurnas (DRL) .....	165
Sistema automático de faros delanteros .....	165
Intermitentes de advertencia de peligro .....	166
Señales direccionales y de cambio de carril .....	166
Luces antiniebla .....	167

### Iluminación interior

Control de Iluminación del Tablero de Instrumentos ....	167
Luces de cortesía .....	168
Luces del techo .....	168
Luces de Lectura .....	168

### Características de iluminación

Iluminación de Entrada .....	169
Iluminación de salida .....	170
Administración de Carga de Batería .....	170
Protección de la corriente de la batería .....	171
Ahorrador de Batería de Iluminación Exterior .....	171

## Iluminación exterior

### Controles de Lámparas Exteriores

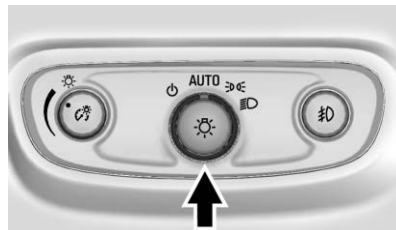

El control de lámparas exteriores está en el tablero de instrumentos a la izquierda de la columna de la dirección.

Hay cuatro posiciones.

☰ : Apaga las luces exteriores y desactiva el modo AUTO. Gírela a ☰ de nuevo para reactivar la modalidad AUTO.

En Canadá, Los faros se volverán a reactivar automáticamente cuando el vehículo se cambie de P (estacionamiento).

**AUTO (Automático)** : Prende o apaga las luces exteriores en forma automática dependiendo de la luz exterior.

 : Enciende las luces de estacionamiento, incluyendo todas las luces excepto los faros delanteros.

 : Enciende los faros junto con las luces de estacionamiento y las luces del tablero de instrumentos.

### Sistema IntelliBeam®

Si está equipado, este sistema enciende y apaga las luces altas del vehículo de acuerdo con las condiciones de tráfico circundantes.



El sistema enciende las luces altas cuando está suficientemente oscuro y no hay más tráfico presente.

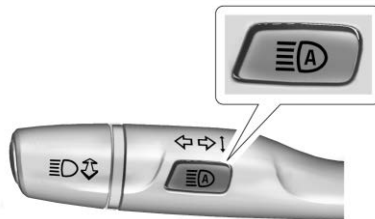

Esta luz se enciende en el grupo de instrumentos cuando está habilitado el sistema IntelliBeam.

### Encender y activar IntelliBeam



Para habilitar el sistema IntelliBeam, oprima  en la palanca de direccionales cuando esté oscuro en el exterior y el control de lámpara exterior esté en AUTO o .

### Conducción con IntelliBeam



El sistema únicamente activa las luces altas al conducir por encima de los 40 km/h (25 mph).

La luz azul de luces altas encendidas aparece en el cuadro de instrumentos cuando las luces altas están encendidas.

Hay un sensor cerca de la parte central superior del parabrisas que controla el sistema automáticamente. Mantenga esta área del parabrisas limpia de basura para permitir el mejor desempeño del sistema.

Los faros de luces altas permanecen encendidos, bajo el control automático, hasta que ocurra una de las siguientes situaciones:

- El sistema detecta los faros delanteros de un vehículo que se aproxima.
- El sistema detecta las luces traseras de un vehículo que va adelante.
- La luz exterior es lo suficientemente clara que no se requieren los faros de luces altas.

- La velocidad del vehículo baja a menos de 20 km/h (12 mph).
- El sistema IntelliBeam se desactiva por el botón en la palanca de direccional. Si esto sucede, oprima  en la palanca de direccionales cuando el control de lámpara exterior esté en la posición AUTO o  para reactivar el sistema IntelliBeam. La luz del conjunto de instrumentos se encenderá para indicar que el sistema IntelliBeam está reactivado.
- El sistema IntelliBeam se apagará si se encienden las luces anti-niebla.

Las luces altas pueden no apagarse automáticamente si el sistema no puede detectar las luces de otro vehículo debido a cualquiera de las siguientes razones:

- El otro vehículo no tiene faros, o están dañados, no se ven debido a alguna obstrucción, o no se detectan por otra causa.

- Ellos faros del otro vehículo están cubiertos de suciedad, nieve, y/o desechos de la carretera.
- Ellos faros del otro vehículo no se pueden detectar debido a humo de escape denso, humo, niebla, nieve, desechos de la carretera, u otras obstrucciones conducidas por el aire.
- El parabrisas del vehículo está sucio, agrietado, u obstruido por algo que bloquea la visión del sensor de luz.
- El vehículo está cargado de tal forma que el extremo delantero apunta hacia arriba, provocando que el sensor de luz apunte hacia lo alto y no detecte los faros delanteros ni las luces traseras.
- El vehículo se conduce en caminos con viento o montañosos.

Puede ser necesario deshabilitar el sistema IntelliBeam si existe cualquiera de las condiciones anteriores.

### Cambiador de luces altas/bajas, faros

Presione la palanca de señal direccional hacia adelante y libérela para encender las luces altas. Para volver a las luces bajas, empuje la palanca de nuevo o jálela hacia usted y libérela.



Esta luz indicadora se enciende en el cuadro de instrumentos cuando las luces altas están encendidas.

### Luz Intermitente

Para activar una ráfaga de luces altas, jale la palanca de direccionales hacia usted, y luego libérela.

## Luces diurnas (DRL)

Las luces de operación de día (DRL) pueden facilitar que otros vean la parte delantera de su vehículo durante el día. Se requiere un sistema DRL totalmente funcional en todos los vehículos vendidos originalmente en Canadá.

El DRL dedicado se enciende cuando se cumplen todas las condiciones siguientes:

- El encendido está en la posición de encendido.
- El control de lámparas exteriores está en AUTO.
- El sensor de luz determina que es de día.
- El freno de mano se a liberado o el vehículo no se encuentra en P (estacionamiento).

Las luces traseras, luces del tablero de instrumentos y otras, no se encenderán.

Las DRL se apagarán cuando los faros cambien a  $\text{⏏}$  o el encendido se apague. Para vehículos vendidos

en Canadá, este control sólo funciona cuando el vehículo está estacionado.

## Sistema automático de faros delanteros

Cuando el control de luces exteriores está en AUTO y está suficientemente oscuro afuera, los faros se encienden automáticamente.

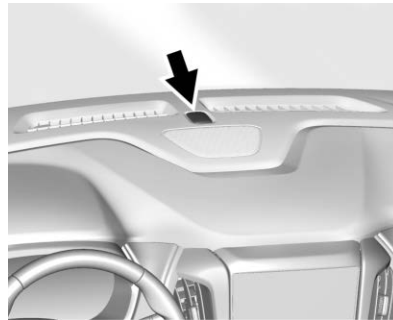

Hay un sensor de luz en la parte superior del tablero de instrumentos. NO cubra el sensor;

de otra manera los faros se encenderán cuando no es necesario que lo hagan.



El sistema también puede encender los faros cuando se maneje en un estacionamiento techado o en un túnel.

Si el vehículo se arranca en una cochera oscura, el sistema automático de faros se enciende inmediatamente. Si hay luz en el exterior cuando el vehículo salga de la cochera, hay una ligera demora antes que el sistema automático de faros delanteros cambie a Luces de conducción diurna (DRL). Durante la espera, el grupo de instrumentos puede no ser tan brillante como usualmente lo es. Asegúrese que el control de brillo del tablero de instrumentos esté en la posición de brillo completo. Vea *Control de Iluminación del Tablero de Instrumentos* ⇨ 167.

Cuando esté suficientemente iluminado el exterior, los faros se apagarán o pueden cambiar a DRL.

El sistema automático de faros delanteros se apaga cuando el control de luces exteriores se coloca en  o la ignición está apagada.

### Luces encendidas con limpiadores

Si los limpiadores del parabrisas están activados a la luz del día con el motor encendido, y el control de la luz exterior está en AUTO, los faros delanteros, luces de estacionamiento, y otras luces exteriores se encienden. El tiempo de transición para que las luces enciendan varía basándose en la velocidad del limpiador. Cuando los limpiadores no están funcionando, estas luces se apagan. Mueva el control de luz exterior a  o  para deshabilitar esta función.

### Intermitentes de advertencia de peligro



 : Oprima para hacer que las luces direccionales delanteras y traseras destellen intermitentemente. Esto advierte a otros que usted está teniendo problemas.

Presione  nuevamente para apagar los intermitentes.

### Señales direccionales y de cambio de carril

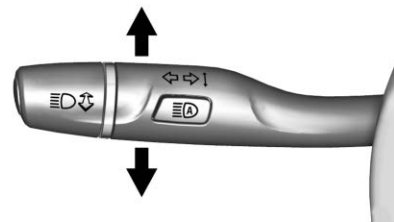

Mueva la palanca completamente hacia arriba o hacia abajo para señalar una vuelta.

Una flecha en el grupo de instrumentos destellará en la dirección del giro o cambio de carril.

Levante o baje la palanca hasta que la flecha comience a titilar para señalar un cambio de carril. Sujétela en esa posición hasta que haya completado el cambio de carril. Si la palanca se mueve momentáneamente a la posición de cambio de carril, la flecha

parpadeará tres veces. Parpadeará seis veces si está activa la modalidad de remolque/arrastre.

La palanca regresa a su posición inicial cuando se libera.

Si después de indicar una vuelta o cambio de carril, la flecha destella rápidamente o no enciende, esto quiere decir que un foco de las luces direccionales podría estar quemado.

Reemplace cualquier foco que esté fundido. Si ningún foco está quemado, revise el fusible. Vea *Bloque de fusibles del tablero de instrumentos* ⇨ 318.

## Luces antiniebla



El botón de luces de niebla está en el tablero de instrumentos junto al volante de dirección.

Para encender las luces de niebla, deben estar encendidas la ignición y los faros delanteros o las luces de estacionamiento.

☸ : Si está equipado, presione para encender o apagar. Cuando las luces anti-niebla se encuentran encendidas se enciende un indicador en el grupo de instrumentos.

Algunas localidades tienen leyes que exigen que los faros estén encendidos junto con las lámparas de niebla.

## Iluminación interior

### Control de Iluminación del Tablero de Instrumentos



Se pueden ajustar el brillo de la pantalla del grupo de instrumentos, pantalla y controles de infoentretenimiento, controles al volante, y todos los demás controles iluminados, así como los indicadores de estado de función.

La perilla para esta función está en el tablero de instrumentos a un lado de la columna de la dirección.



Empuje la perilla completamente hasta que se extienda y luego gírela en contra o en el sentido de las manecillas del reloj para controlar el brillo de las luces.

### Luces de cortesía

Las luces de cortesía se encienden cuando se abre cualquier puerta, a menos que esté activada la anulación de luces del techo. Para desactivar la anulación de luces de techo, presione  OFF y la luz indicadora del botón se apagará.

Las luces de lectura, situadas en la consola superior delantera y en el revestimiento de techo encima de los pasajeros del asiento trasero, se pueden controlar independientemente de las luces de cortesía.

### Luces del techo



Los controles de las luces de domo están en la consola superior.

Para operarlo, oprima los botones siguientes:

 **APAGADO** : Presione para apagar las luces de techo cuando hay una puerta abierta. Una luz indicadora LED en el botón se encenderá cuando se active la anulación de la luz de techo.

Presione  OFF (APAGADO) nuevamente para desactivar esta función y la luz indicadora se apagará. Las luces de techo se encenderán cuando las puertas se abran.

 **ENCENDIDO/APAGADO** : Presione para encender las luces del techo manualmente. Presione nuevamente para apagar las luces de techo.

### Luces de Lectura

Hay luces de lectura en la consola superior y sobre los asientos traseros. Estas lámparas se encienden cuando cualquier puerta está abierta.

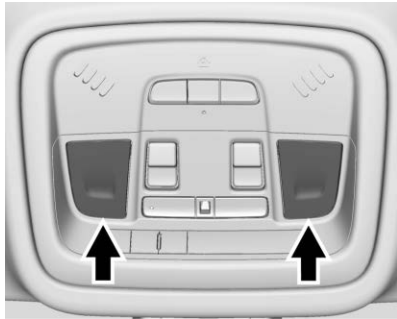

### Luces de lectura delanteras

Las luces de lectura delanteras están en la consola de techo.

Oprima las lentes de la lámpara para encender o apagar las luces de lectura delanteras.



### Luces de lectura traseras

Las luces de lectura traseras están sobre los asientos traseros.

Oprima la lente de la lámpara para encender o apagar las luces de lectura del pasajero trasero.

## Características de iluminación

### Iluminación de Entrada

Algunas luces exteriores y la mayoría de luces interiores se encienden brevemente en la noche, o en áreas de poca luz, al presionar **R** en el transmisor de Entrada remota sin llave (RKE). Vea *Funcionamiento del sistema de entrada sin llave a control remoto (RKE)* ⇨ 10. Cuando se abre la puerta del conductor, se encienden todas las luces de control, las luces del Centro de información del conductor (DIC) y las luces de las cavidades de las puertas. Después de aproximadamente 30 segundos, las luces exteriores se apagan, luego las luces interiores restantes se atenúan hasta apagarse. La iluminación de entrada se puede desactivar manualmente girando la ignición a encendido o a ACC/ACCESSORY (Accesorios), o presionando **R** en el transmisor RKE.

Esta función se puede cambiar. Consulte "Luces de localizador de vehículo" en *Personalización del vehículo* ⇨ 152.

## **Iluminación de salida**

Algunas luces exteriores e interiores se encienden en la noche, o en áreas con iluminación limitada, cuando se abre la puerta del conductor después de apagar la ignición. La luz de techo se enciende después que se apaga la ignición. Las luces exteriores y la lámpara del domo permanecen encendidas por un periodo de tiempo definido, luego automáticamente se apagan.

Las luces exteriores se apagan de inmediato apagando el control de la lámpara exterior.

Esta función se puede cambiar. Vea *Personalización del vehículo* ⇨ 152.

## **Administración de Carga de Batería**

El vehículo tiene Administración de corriente eléctrica (EPM) que estima la temperatura y el estado de carga de la batería. Luego ajusta el voltaje para un mejor desempeño y vida extendida de la batería.

Cuando el estado de carga de la batería es bajo, el voltaje se eleva ligeramente para recuperar rápidamente la carga. Cuando el estado de carga es alto, el voltaje se baja ligeramente para evitar la sobrecarga. Si el vehículo tiene un voltímetro o una pantalla de voltaje en el Centro de información del conductor (DIC), usted podrá ver el voltaje moviéndose hacia arriba o hacia abajo. Esto es normal. Si existe un problema, se mostrará una alerta.

La batería puede descargarse en marcha sin desplazamiento si las cargas eléctricas son muy altas. Esto se aplica a todos los vehículos. Esto se debe a que el generador (alternador) puede no

estar girando lo suficientemente rápido en la marcha sin desplazamiento para producir toda la potencia necesaria para cargas eléctricas muy altas.

Una carga eléctrica alta ocurre cuando varios de los siguientes elementos están encendidos: faros, luces altas, desempañador de parabrisas trasero, ventilador de control de clima en alta velocidad, asientos con calefacción, ventiladores de enfriamiento del motor, cargas de remolque y cargas conectadas a las salidas de corriente de accesorios.

El EPM trabaja para prevenir la descarga excesiva de la batería. Esto lo hace balanceando la salida del generador y las necesidades eléctricas del vehículo. Puede aumentar la velocidad del motor en marcha sin desplazamiento para generar más corriente cada vez que sea necesario. Puede reducir temporalmente las demandas de corriente de algunos accesorios.

Normalmente, estas acciones ocurren en pasos o niveles sin que se note. En casos inusuales, en los niveles más altos de acción correctiva, el conductor puede notar esta acción. Si es así, aparece un mensaje de carga y voltaje de la batería DIC. Se recomienda que el conductor reduzca las cargas eléctricas tanto como sea posible. Vea *Centro de información del conductor (DIC)* ⇨ 146.

## Protección de la corriente de la batería

Esta función ayuda a prevenir que se drene la batería, si las luces interiores de cortesía o las luces de lectura se dejan encendidas accidentalmente. Si alguna de estas luces se deja encendida, se apagará automáticamente después de 10 minutos si el encendido está en la posición de apagado. Las luces no se encenderán de nuevo hasta que ocurra una de las siguientes situaciones:

- El encendido se cambia a la posición ON.

- Las puertas se cierran y luego se vuelven a abrir.

## Ahorrador de Batería de Iluminación Exterior

Las lámparas exteriores se apagan aproximadamente 10 minutos después que el encendido se gire a off (apagado), si las lámparas de estacionamiento o faros se han dejado encendidos manualmente. Esto protege contra el rebase de la batería. Para reiniciar el cronómetro de 10 minutos, gire el control de luces exteriores a la posición off (apagado) y luego regréselo a la posición de luz de estacionamiento o a la posición de faro delantero.

Para mantener las luces encendidas por más de 10 minutos, la ignición debe estar en ACC/ACCESSORY (Accesorios).

# Sistema de Infoentretenimiento

## Introducción

Infoentretenimiento ..... 172

## Introducción

### Infoentretenimiento

Vea el manual de infoentretenimiento respecto a información sobre el radio, reproductores de audio, teléfono, sistema de navegación, y reconocimiento de voz y habla. También incluye información para la configuración.

### Cancelación activa de ruido (ANC)

Si está equipado, ANC reduce el ruido del motor en el interior del vehículo. ANC requiere el sistema de audio, radio, altavoces, amplificador (si está equipado), sistema de inducción, y sistema de escape instalados en fábrica para funcionar adecuadamente. Se requiere la desactivación por su distribuidor si se instaló equipo post-venta relacionado.

## Controles de clima

### Sistemas de control de clima

Sistema de climatización automática dual .....	173
Sistema de climatización trasero .....	178

### Ventilas de aire

Ventilas de aire .....	180
------------------------	-----

### Mantenimiento

Filtro de aire del habitáculo ...	181
Servicio .....	181

## Sistemas de control de clima

### Sistema de climatización automática dual

El calentamiento, enfriamiento y ventilación para el vehículo se pueden controlar con este sistema.

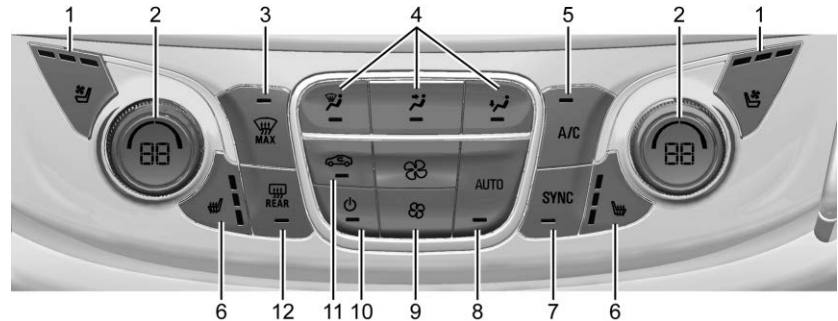

1. Asientos del conductor y copiloto con ventilación (si así está equipado)
2. Controles de temperatura del lado del pasajero y del conductor
3. MAX Descongelamiento

4. Controles del modo de distribución de aire
5. A/C (Aire acondicionado)
6. Asientos del conductor y copiloto con calefacción (si así está equipado)
7. SYNC

## 174 Controles de clima

8. AUTO (Operación automática)
9. Controles del ventilador
10. Encendido (Activo/Inactivo)
11. Recirculación
12. Desempañador de la ventana trasera

### Pantalla de control del clima

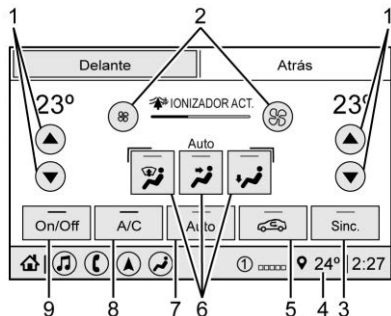

1. Controles de temperatura del lado del pasajero y del conductor
2. Control del ventilador
3. Sync (Temperatura sincronizada)

4. Pantalla de la Temperatura Exterior
5. Recirculación
6. Control de la modalidad de distribución de aire
7. Auto (Operación automática)
8. A/C (Aire acondicionado)
9. Encendido/Apagado (Energía)

Las configuraciones del ventilador, modo de suministro de aire, aire acondicionado, temperaturas de conductor y pasajero, y Sync se pueden controlar tocando CLIMATE en la página de inicio de la pantalla de infoentretenimiento o en el botón del clima en la pantalla de la bandeja de la aplicación. Se puede hacer entonces una selección en la página de control del clima delantero que se proyecte. Consulte el manual de infoentretenimiento.

### Pantalla de estado de control del clima

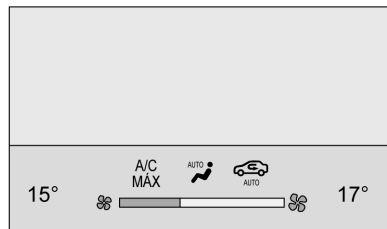

La pantalla de estado de control del clima aparece brevemente cuando se ajustan los controles de clima en la columna central. El modo de suministro de aire se puede ajustar en la pantalla del control del clima.

### Operación automática

El sistema controla automáticamente la velocidad del ventilador, la distribución del aire, el aire acondicionado y la recirculación para calentar o enfriar el vehículo a la temperatura deseada.

Cuando se enciende AUTO, las cuatro funciones operan automáticamente. Cada función también se puede fijar manualmente y se proyecta la configuración seleccionada. Las funciones no ajustadas manualmente continuarán controlándose automáticamente, incluso si el indicador AUTO no está iluminado.

Para operación automática:

1. Presione AUTO.
2. Fije la temperatura. Dé tiempo para que el sistema se estabilice. Ajuste la temperatura según se requiera para un confort óptimo.

Para mejorar la eficiencia en el uso de combustible y enfriar el vehículo con mayor rapidez con el aire acondicionado encendido, la recirculación puede ser seleccionada automáticamente en clima cálido. Oprima  para seleccionar recirculación; oprima de nuevo para seleccionar aire exterior.

**Controles de temperatura del lado del pasajero y del conductor :** La temperatura puede ajustarse por separado para el conductor y el pasajero. Gire la perilla en el sentido o en contra de las manecillas del reloj para aumentar o disminuir la configuración de temperatura del conductor o pasajero.

**SYNC :** Presione para vincular todas las configuraciones de temperatura del lado del pasajero con la configuración del lado del conductor. La luz indicadora SYNC se encenderá. Cuando se ajustan las configuraciones del pasajero, la luz indicadora SYNC se apaga.



### Operación manual

 : Presione para apagar o encender el ventilador. Cuando se selecciona desactivar, el sistema va a impedir que fluya aire hacia la cabina. Si se selecciona Activado o si se oprime cualquier otro botón, el sistema de climatización se encenderá y volverá a suministrar el flujo de aire como se ha establecido. El control de la

temperatura y el modo de distribución de aire aún se pueden ajustar.

 : Presione para aumentar o disminuir la velocidad del ventilador. El ajuste de la velocidad del ventilador aparece en la pantalla principal. Presionar cualquier botón de modo de flujo de aire cancela automáticamente el control del ventilador y el ventilador es controlado manualmente. Presione AUTO para regresar a la operación automática.

### Controles del modo de

**distribución de aire :** Presione , , o  para cambiar la dirección del flujo de aire. Se puede seleccionar cualquier combinación de los tres botones. La luz indicadora en el botón se encenderá. El modo actual aparece en la pantalla. Presionar cualquier botón cancela el control de la distribución automática de aire y la dirección del flujo de aire se





controla manualmente. Presione AUTO para regresar a la operación automática.

Para cambiar el modo actual, seleccione uno o más de los siguientes modos:

 : Elimina la niebla o humedad de las ventanas. El aire se dirige al parabrisas.

 : El aire se dirige a las salidas del tablero de instrumentos.

 : El aire se dirige a las salidas del piso.

 **MAX** : El aire se dirige al parabrisas, el ventilador funciona con mayor velocidad y la temperatura del aire se aumenta, si no está al máximo. Este modo anula el modo anterior seleccionado y limpia la niebla y el hielo del parabrisas con mayor rapidez. Cuando se oprime nuevamente el botón, el sistema vuelve a la configuración del modo anterior y la velocidad del ventilador.

Para mejores resultados, elimine toda la nieve y el hielo del parabrisas antes de desempañar.

### **Aire acondicionado (A/C) :**

Presione para encender o apagar el sistema de aire acondicionado. Si el sistema de control del clima se apaga o la temperatura exterior baja del punto de congelación, el aire acondicionado no funcionará.

Presionar este botón cancela el acondicionamiento automático de aire y apaga el aire acondicionado. Presione AUTO para regresar a la operación automática y que el aire acondicionado opere automáticamente según se requiera. Cuando la luz indicadora está encendida, el aire acondicionado opera automáticamente para enfriar el aire dentro del vehículo o para secar el aire según se requiera para desempañar más rápidamente el parabrisas.

 : Presione para encender la recirculación. Se enciende una luz indicadora. El aire se recircula para

enfriar rápidamente el interior del vehículo o para reducir la entrada de aire y olores del exterior.

Si se selecciona durante clima fresco o frío, las ventanas y el parabrisas podrían empañarse. Apague la recirculación para ayudar a desempañar el parabrisas y las ventanas.

### **Desempañar automáticamente :**

El sistema de control de climatización puede tener un sensor para detectar automáticamente humedad alta dentro del vehículo. Cuando se detecta humedad alta, el sistema de control de climatización puede ajustar el suministro de aire exterior y encender el aire acondicionado. La velocidad del ventilador puede aumentar levemente para ayudar a prevenir el empañado. Si el sistema de control de climatización no detecta la posibilidad de que se empañen las ventanas, regresa a la operación normal.

Para apagar o encender el Desempañador automático, consulte "Clima y calidad del aire" en *Personalización del vehículo* ⇨ 152.

### Desempañador de la ventana trasera

 **RÉAR** : Presione para encender o apagar el desempañador de la ventana trasera. Se prende una luz indicadora en el botón para mostrar que el desempañador de la ventana trasera está encendido. El desempañador de la ventana trasera funciona únicamente cuando la ignición está encendida. El desempañador se apaga cuando la ignición está apagada o en ACC/ACCESSORY.





El desempañador de la ventana trasera puede ajustarse en operación automática. Vea "Clima y calidad del aire" en *Personalización del vehículo* ⇨ 152. Cuando se selecciona el Desempañador trasero automático, el desempañador del medallón se enciende automáticamente cuando





la temperatura interior está fría y la temperatura exterior es de aproximadamente 7 °C (44 °F) y menor. El desempañador trasero automático se desactiva automáticamente.

Si el vehículo está equipado con espejos exteriores con calefacción, estos se encienden cuando el botón del desempañador de la ventana trasera está encendido y ayuda a despejar la niebla o escarcha de la superficie del espejo. Vea *Especjos con calefacción* ⇨ 37.

### Precaución

No trate de despejar la escarcha ni ningún otro material del interior del parabrisas frontal o trasero con una hoja de rasurar o cualquier otro objeto afilado. Esto puede dañar el desempañador del parabrisas trasero y afectar la capacidad del radio para captar estaciones claramente. La garantía del vehículo no cubre las reparaciones de estos daños.

 o  : Si está equipado, presione  o  para calentar el asiento del conductor o del pasajero. Vea *Asientos delanteros con calefacción y ventilación* ⇨ 55.

 o  : Si está equipado, presione  o  para ventilar el cojín del asiento del conductor o del pasajero. Vea *Asientos delanteros con calefacción y ventilación* ⇨ 55.

**Operación de control de clima con arranque remoto** : Si está equipado con arranque remoto, el sistema de control de climatización puede operar cuando el vehículo se arranca remotamente. El sistema usará la configuración de desempañar si la temperatura exterior es fría o se encenderá usando la configuración más fría si hace calor. El desempañador trasero se encenderá durante el arranque remoto dependiendo de las condiciones de ambiente frío. La luz indicadora de desempañador trasero no se enciende durante un arranque remoto.

## 178 Controles de clima

Si está equipado, los asientos calentados se encenderán si hace frío en el exterior o los asientos ventilados se encenderán si está caliente en el exterior. Las luces indicadoras del asiento calentado y ventilado pueden no encenderse durante un arranque remoto. Si está equipado, el volante calentado se encenderá en un arranque remoto si está frío afuera. Es posible que el indicador del volante calentado no esté encendido. Vea

*Personalización del vehículo* ⇨ 152,  
*Arranque remoto del vehículo* ⇨ 18,  
*Asientos delanteros con calefacción y ventilación* ⇨ 55.

### Sensor

El sensor solar, arriba del tablero de instrumentos junto al parabrisas, monitorea el calor solar.

El sistema de control de climatización usa la información del sensor para ajustar la temperatura, la velocidad del ventilador, la recirculación, y la modalidad de distribución de aire para un confort óptimo.

No cubra el sensor; de lo contrario el sistema automático de control de clima puede no trabajar adecuadamente.

### Sistema de climatización trasero

El sistema de control de clima trasero está en la parte trasera del almacenamiento de la consola central. La configuración se puede ajustar por el control de clima trasero o por la aplicación de visualización de clima trasero en la pantalla de infoentretenimiento frontal.

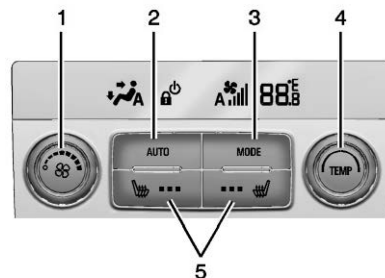

#### Controles de clima trasero

1. Control del ventilador
2. AUTO (Operación automática)
3. MODO (Control de la modalidad de distribución de aire)
4. TEMP (Control de temperatura)
5. Asientos traseros con calefacción (Si está equipado)

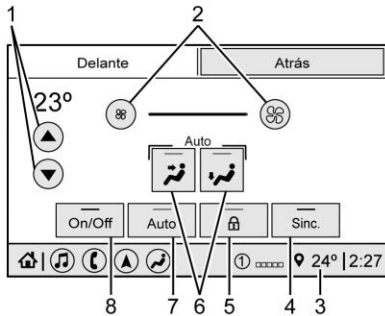

**Pantalla de clima trasero**

1. Control de temperatura de clima trasero
2. Control del ventilador
3. Pantalla de la Temperatura Exterior
4. Sync (Temperaturas sincronizadas)
5. Bloqueo de control trasero
6. Control de la modalidad de distribución de aire
7. Auto (Operación automática)
8. Encendido/Apagado (Energía)

**SYNC** : Presione SYNC en la pantalla de clima trasero para que coincida con la temperatura de control de clima trasero a la temperatura del controlador de clima frontal. El botón SYNC se encenderá. Ajuste la temperatura de control de clima trasero para cambiar la temperatura vinculada. El botón SYNC se apaga. Cuando SYNC está activo no se muestra la pantalla.

**Bloqueo de control trasero :**

Oprima  en la pantalla de clima trasero para bloquear o desbloquear el control del sistema de control de clima trasero desde el asiento delantero. Cuando se bloquea el sistema de control de clima trasero no se puede ajustar desde los controles de clima trasero.



**Operación automática**

**AUTO** : Presione AUTO o toque Rear Auto en la pantalla de clima trasero para controlar automáticamente el suministro de aire y la velocidad del ventilador.

A se indica en la pantalla en la parte trasera del almacenamiento de la consola central cuando la operación automática está activa. Si cualquiera de los ajustes del control de clima se ajusta manualmente, esto cancela la operación automática completa.

La pantalla en la parte trasera del almacenamiento de la consola central sólo indica las funciones de control del clima cuando el sistema está en modo independiente trasero.





**Operación manual**

 : Gire la perilla en el sentido de las manecillas del reloj o en sentido contrario al de las manecillas del reloj o toque sin soltar  o  en la pantalla del clima trasero para aumentar o disminuir la velocidad del ventilador.

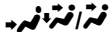
**TEMP** : Gire la perilla en el sentido de las manecillas o sentido contrario al de las manecillas del reloj o presione sin soltar los controles de temperatura de la

pantalla de clima trasero para ajustar la temperatura del pasajero trasero. Si SYNC está iluminado, la temperatura de clima trasero está enlazada al ajuste de temperatura del conductor.

 **MODE (Modo)** : Toque el modo deseado en la pantalla de clima trasero o presione MODE en los controles de clima trasero para cambiar la dirección del flujo de aire en el área de asiento trasero. Presione repetidamente MODE hasta que el modo deseado aparezca en la pantalla.

  : Si está equipado, presione  o  para calentar el asiento trasero izquierdo o derecho del lado de la ventana. Vea *Asientos traseros con calefacción* ⇨ 59.

## Ventilas de aire

Utilice el interruptor deslizante de las salidas de aire para cambiar la dirección del flujo de aire, o para abrir y cerrar el flujo de aire.

También hay salidas elevadas en el área de los pasajeros traseros; ajuste conforme se necesite.

Mantenga todas las salidas abiertas siempre que sea posible para obtener un mejor rendimiento del sistema.

## Consejos de operación

- Quite toda la escarcha, nieve u hojas de las entradas de aire en la base del parabrisas que pudieran bloquear el flujo de aire hacia el vehículo.
- Limpie la nieve del cofre para mejorar la visibilidad y ayudar a disminuir la humedad que se introduce al vehículo.
- El uso de deflectores en el cofre que no están aprobados por GM puede afectar de manera adversa el desempeño del sistema.
- Quite los objetos que estén en el área debajo de todos asientos para ayudar a que el aire circule dentro del vehículo con más efectividad.
- Si se empañan los vidrios mientras está en la modalidad de ventilación o entre dos niveles con una temperatura moderada en todo el vehículo, encienda el aire acondicionado para reducir el empañamiento.

## Mantenimiento

### Filtro de aire del habitáculo

El filtro reduce el polvo, polen y otros irritantes suspendidos en el aire, del aire exterior introducido al vehículo. El filtro deberá remplazarse como parte del mantenimiento programado de rutina. Vea *Programa de mantenimiento* ⇨ 379.

Consulte a su distribuidor con respecto al reemplazo del filtro.

### Servicio

Todos los vehículos tienen debajo del cofre una etiqueta que identifica el refrigerante utilizado en el vehículo. Únicamente técnicos capacitados y certificados deben dar servicio al sistema de refrigerante. El evaporador del aire acondicionado nunca debe ser reparado o reemplazado utilizando uno de un vehículo recuperado.

Únicamente se debe reemplazar por un evaporador nuevo para asegurar una operación adecuada y segura.

Durante el servicio, todos los refrigerantes deben recolectarse utilizando el equipo adecuado. Ventilar los refrigerantes directamente a la atmósfera es dañino para el medio ambiente y también puede crear condiciones inseguras producidas por inhalación, combustión, congelación, u otras situaciones relacionadas con la salud.

El sistema de aire acondicionado requiere mantenimiento periódico. Vea *Programa de mantenimiento* ⇨ 379.

# Conducción y funcionamiento

## Información de conducción

Manejo para un mayor ahorro de combustible .....	183
Conducción distraída .....	184
Conducción defensiva .....	185
Conducción en estado de ebriedad .....	185
Control de vehículo .....	185
Frenos .....	185
Dirección .....	186
Recuperación en todo terreno .....	187
Pérdida de control .....	187
Conducción carretera sin asfalto .....	188
Conducción en caminos mojados .....	193
Cuestas y caminos montañosos .....	194
Conducción durante el invierno .....	195
Si el vehículo se atasca .....	197
Límites de carga del vehículo .....	198

## Arranque y Operación

Rodaje de vehículo nuevo .....	202
Posiciones del encendido .....	203
Arranque del motor .....	205
Sistema de Paro/Arranque ...	206
Calentador del motor .....	207
Energía retenida para los accesorios (RAP) .....	209
Cambie a P (estacionamiento) .....	209
Cambio fuera de PARK (estacionamiento) .....	210
Estacionarse sobre materiales inflamables .....	211
Estacionamiento extendido ...	211

## Emisiones del motor

Emisiones del motor .....	212
Vehículo estacionado en funcionamiento .....	212

## Transmisión automática

Transmisión Automática .....	213
Modo manual .....	215
Modo remolcar/jalar .....	216

## Sistemas de transmisión

Tracción en las cuatro ruedas .....	217
-------------------------------------	-----

## Frenos

Sistema de frenos antibloqueo (ABS) .....	218
Freno eléctrico de estacionamiento .....	219
Asistencia del freno .....	220
Asistencia de arranque en subidas (HSA) .....	221

## Sistemas de control de recorrido

Control de tracción/Control electrónico de estabilidad ...	221
Control de modo del conductor .....	223

## Control de velocidad constante

Control de velocidad constante .....	227
Control de velocidad adaptativo .....	230

## Sistemas de asistencia al conductor

Sistemas de asistencia al conductor .....	240
Alertas de asistencia para Estacionarse o Ir de Reversa .....	242

Sistemas de asistencia para conducción. ....	247
Sistema de alerta de choque de frente (FCA) .....	247
Frenado automático de emergencia (AEB) .....	250
Sistema de frenado ante peatón al frente (FPB) .....	252
Alerta de la zona ciega lateral (SBZA) .....	254
Alerta de cambio de carril (LCA) .....	254
Asistente de mantenimiento de carril (LKA) .....	257

### Combustible

Combustible Top Tier .....	259
Combustible recomendado ...	260
Combustibles prohibidos ....	260
Combustible en países extranjeros .....	260
Aditivos del combustible .....	261
Llenado del tanque .....	261
Cómo llenar un contenedor portátil combustible .....	263

### Remolque transporte

Información general sobre remolque .....	264
Características de manejo y sugerencias de remolque ...	264
Arrastre de remolque .....	268
Equipo de remolque .....	273
Control de balanceo (TSC) de remolque .....	277

### Conversiones y adiciones

Equipo eléctrico añadido ....	279
-------------------------------	-----

## Información de conducción

### Manejo para un mayor ahorro de combustible

Los hábitos de manejo pueden afectar el rendimiento del combustible. He aquí algunos consejos de manejo para obtener el mejor rendimiento de combustible posible.

- Ajuste los controles de clima para la temperatura deseada después que se arranque el motor, o apáguelos cuando no se requiera.
- En vehículos AWD, vea *Control de modo del conductor* ⇨ 223.
- Evite acelerones rápidos y acelere de manera pausada.
- Frene gradualmente y evite frenados abruptos.
- Evite mantener el motor en marcha con el auto detenido durante periodos de tiempo largos.



- Cuando las condiciones del camino y del clima sean adecuadas, utilice el Control de velocidad constante.
- Respete siempre los límites de velocidad establecidos o maneje más lentamente cuando lo requieran las circunstancias.
- Mantenga las llantas del vehículo infladas a la presión adecuada.
- Combine varios viajes en uno solo.
- Reemplace las llantas del vehículo con llantas que tengan el mismo número de especificación TPC ubicado en el lateral de la llanta, cerca del tamaño.
- Siga las instrucciones de mantenimiento recomendado.

### Conducción distraída

Las distracciones vienen en muchas formas y pueden hacer que usted pierda la concentración en la tarea de conducir. Aplique su buen juicio y no permita que otras actividades desvíen su atención del camino. Muchos gobiernos locales han promulgado leyes relativas a la distracción de los conductores. Familiarícese con las leyes locales de su área.

Para evitar la conducción distraída, mantenga sus ojos en el camino, mantenga sus manos en el volante, y enfoque su atención en la conducción.

- No use el teléfono en situaciones de conducción exigentes. Use el método de manos libres para hacer o recibir las llamadas telefónicas necesarias.
- Observe el camino. No lea, tome notas o busque información en teléfonos u otros dispositivos electrónicos.

- Designe un pasajero al asiento delantero para que maneje las distracciones potenciales.
- Familiarícese con las funciones del vehículo antes de conducir, como la programación de las emisoras de radio favoritas y el ajuste del control del clima y los ajustes de los asientos. Programe toda la información del viaje en cualquier dispositivo de navegación antes de conducir.
- Espere a que el vehículo esté estacionado para recoger objetos que hayan caído al piso.
- Detenga o estacione el vehículo para atender a los niños.
- Mantenga las mascotas en un transportador o con elementos de restricción adecuados.
- Evite conversaciones estresantes al conducir, ya sea con un pasajero o en un teléfono celular.

 **Advertencia**

Quitar los ojos del camino durante mucho tiempo o con demasiada frecuencia puede provocar una colisión que puede dar como resultado lesiones o incluso la muerte. Enfoque su atención en conducir.

Consulte el manual de Infoentrenamiento para más información sobre el uso de ese sistema y el sistema de navegación, si está equipado, incluyendo la conexión y el uso de teléfonos celulares.

**Conducción defensiva**

Manejo a la defensiva significa "siempre esperar lo inesperado". El primer paso para manejar a la defensiva es utilizar el cinturón de seguridad. Consulte *Cinturones de seguridad* ⇨ 63.

- Asuma que los otros usuarios del camino (peatones, ciclistas y otros conductores) serán

descuidados y cometerán errores. Anticipe lo que podrían hacer y esté listo para ello.

- Mantenga suficiente distancia entre usted y el conductor que va delante.
- Concéntrese en la tarea de manejar.

**Conducción en estado de ebriedad**

Las muertes y lesiones asociadas con tomar y manejar constituyen una tragedia mundial.

 **Advertencia**

Tomar y manejar es muy peligroso. Sus reflejos, percepciones, atención y juicio pueden verse afectados incluso por una pequeña cantidad de alcohol. Podría tener un choque serio (o incluso mortal) si maneja después de tomar.

(Continúa)

**Advertencia (Continúa)**

No tome y maneje, ni acompañe a un conductor que haya tomado. Tome un taxi o, si está con un grupo de personas, elijan a un conductor designado (que no beberá alcohol).

**Control de vehículo**

El frenado, el direccionamiento y la aceleración son factores importantes para ayudar a controlar el vehículo durante la conducción.

**Frenos**

La acción de frenado involucra tiempo de percepción y tiempo de reacción. La decisión de pisar el pedal de freno es tiempo de percepción. El hacerlo es tiempo de reacción.

El tiempo de reacción del conductor promedio es de unos 3/4 de segundo. En ese tiempo, un vehículo que se desplaza a 100 km/h (60 mph) viaja

20 m (66 pies), lo cual puede ser una distancia grande en una emergencia.

Entre las recomendaciones útiles de frenado que deben tenerse presentes se incluyen:

- Mantenga suficiente distancia entre usted y el vehículo que va delante.
- Evite frenados bruscos innecesarios.
- Mantenga el ritmo de avance del tráfico.

Si alguna vez se apaga el motor mientras maneja el vehículo, frene normalmente sin bombear los frenos. De hacerlo así, eso puede provocar que sea más difícil oprimir el pedal. Si se apaga el motor, todavía habrá un poco de asistencia para el frenado, pero ésta se usará cuando presione el pedal de freno. Una vez que se haya consumido la asistencia de frenado, podría tomarle más tiempo detenerse y el pedal de freno será más difícil de presionar.

## Dirección

### Dirección asistida eléctrica

#### Precaución

Para evitar daño al sistema de dirección, no conduzca sobre aceras, barreras de estacionamiento, u objetos similares a velocidades mayores a 3 km/h (1 mph). Tenga cuidado cuando conduzca sobre objetos tales como divisores de carril y topes de velocidad. Los daños ocasionados por el uso incorrecto del vehículo no están cubiertos por su garantía.

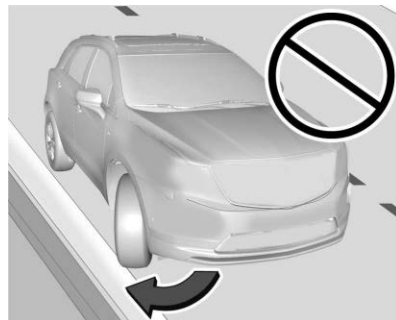

El vehículo tiene dirección eléctrica asistida. No cuenta con aceite de la dirección hidráulica. No se requiere mantenimiento periódico.

Si la ayuda de la dirección asistida se pierde debido a una falla del sistema, el vehículo puede dirigirse, pero puede requerirse un esfuerzo mayor.

Si la asistencia de dirección se utiliza durante un tiempo prolongado mientras el vehículo no está en movimiento, la asistencia de energía se puede reducir.

Si el volante se gira hasta que alcance el extremo de su recorrido y se retiene contra esa posición por un periodo prolongado de tiempo, la dirección hidráulica asistida se puede reducir.

El uso normal de la dirección hidráulica asistida debe regresar cuando el sistema se enfríe.

Si hay algún problema acuda con su distribuidor.

### **Recomendaciones para las curvas**

- Tome las curvas a una velocidad razonable.
- Reduzca la velocidad antes de entrar a una curva.
- Mantenga una velocidad razonable a lo largo de la curva.
- Espere a que el vehículo esté fuera de la curva antes de acelerar suavemente hacia la recta.

### **Dirección en emergencias**

- Hay algunas situaciones en las que variar la dirección para esquivar un problema puede ser más efectivo que frenar.
- Sujetar ambos lados del volante le permite girar 180 grados sin quitar ninguna de las manos.
- El Sistema de frenos antibloqueo (ABS) permite virar y frenar al mismo tiempo.

### **Recuperación en todo terreno**

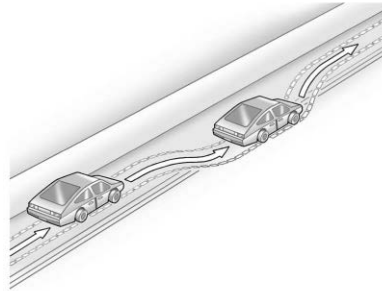

Las llantas delanteras del vehículo pueden salir de la orilla del camino hacia el acotamiento al manejar. Siga estas recomendaciones:

1. Libere el acelerador y a continuación, si no hay nada que lo impida, cambie la dirección del vehículo de modo que se monte en el borde del pavimento.
2. Gire el volante aproximadamente 1/8 de vuelta, hasta que la rueda delantera derecha haga contacto con el borde del pavimento.
3. Gire el volante para seguir el camino.

### **Pérdida de control**

#### **Derrapes**

Hay tres tipos de derrape que corresponden a los tres sistemas de control del vehículo:

- Derrape por frenado - las ruedas no giran.

- Derrape por virado o de esquina - el exceso de velocidad o de virado en una curva hace que las llantas patinen y pierdan fuerza de giro.
- Derrape por aceleración - un acelerón demasiado fuerte hace que las llantas de tracción patinen.

Los conductores defensivos evitan la mayoría de los derrapes teniendo un cuidado razonable adecuado a las condiciones existentes y evitando ser negligentes en dichas condiciones. Pero los derrapes siempre pueden ocurrir.

Si el vehículo empieza a deslizarse, siga estas sugerencias:

- Quite el pie del pedal del acelerador y gire el volante hacia donde desee que se dirija el vehículo. El vehículo puede enderezarse. Esté listo para un segundo derrape, en caso de que ocurra.

- Reduzca la velocidad y ajuste su conducción según las condiciones climáticas. La distancia de frenado puede ser más larga y el control del vehículo puede verse afectado cuando la tracción se reduce a causa de agua, nieve, hielo, grava u otros materiales que estén sobre el camino. Aprenda a reconocer las pistas de advertencia (tales como suficiente agua, hielo o nieve en el camino para crear una superficie tipo espejo) y reduzca la velocidad cuando tenga duda.
- Trate de evitar los cambios bruscos de dirección, aceleración o frenado, incluyendo la reducción de la velocidad del vehículo cambiando a una velocidad menor (frenado con motor). Cualquier cambio repentino puede hacer que las llantas se deslicen.

Recuerde: Los frenos antibloqueo ayudan a evitar el derrape por frenado.

### Conducción carretera sin asfalto

Los vehículos con tracción en todas las ruedas se pueden utilizar para conducción fuera de carretera. Los vehículos sin tracción en todas las ruedas y los que no están equipados con llantas para todo terreno AT o OOR no deben manejarse en caminos no convencionales, excepto sobre superficies niveladas y sólidas. Para ponerse en contacto con el fabricante de las llantas para obtener más información acerca de las llantas de equipo original, consulte el manual de garantía.

El control del vehículo es la clave para la conducción fuera de carretera exitosa. Una de las mejores maneras de controlar el vehículo es controlar la velocidad.

 **Advertencia**

Al conducir fuera de carretera, el rebote y los cambios rápidos de dirección pueden lanzarlo fácilmente fuera de posición. Esto podría provocar que pierda el control y choque. Usted y los otros pasajeros siempre deben usar los cinturones de seguridad.

**Antes de conducir fuera del camino.**

- Haga que se completen todos los mantenimientos y servicios necesarios.
- Llene el vehículo con combustible, rellene los líquidos y compruebe la presión de inflado en todas las llantas, incluyendo la de refacción, si está instalada.
- Lea toda la información acerca de los vehículos con tracción en todas las ruedas en este manual.

- Asegúrese de que todos los escudos del chasis, si están instalados, estén correctamente sujetados.
- Conozca las leyes locales aplicables a la conducción fuera de la carretera.

Para obtener mayor distancia del suelo, podría ser necesario retirar el desviador de aire de la fascia delantera. Sin embargo, conducir sin el deflector de aire reduce la economía de combustible.

**Precaución**

Hacer funcionar el vehículo durante períodos prolongados sin el deflector de aire inferior de la fascia delantera instalado puede ocasionar flujo de aire incorrecto hacia el motor. Vuelva a colocar el desviador de aire de la fascia delantera después de la conducción todo terreno.

**Carga del vehículo para conducción fuera de carretera**

 **Advertencia**

- La carga no asegurada sobre el piso de carga puede zarandearse al conducir sobre terreno en mal estado. Los ocupantes del compartimento de pasajeros pueden ser golpeados por los objetos que vuelan. Asegure la carga correctamente.
- Mantenga la carga en el área de carga lo más al frente y abajo como sea posible. Las cosas más pesadas deben ir en el piso, hacia adelante del eje trasero.
- Las cargas pesadas sobre el techo elevan el centro de gravedad del vehículo, haciendo más probable que se vuelque. Usted puede

(Continúa)

### Advertencia (Continúa)

lesionarse seriamente o en forma fatal si el vehículo se vuelca. Coloque las cargas pesadas dentro del área de carga y no sobre el techo.

Para más información sobre cómo cargar el vehículo, consulte *Límites de carga del vehículo* ⇨ 198.

### Problemas ambientales

- Siempre utilice los senderos, caminos y áreas establecidos que se han colocado a un lado para conducción recreativa fuera de carretera pública y obedezca todos los reglamentos fijados.
- No dañe los arbustos, flores o árboles, ni interfiera con la vida silvestre.
- No se estacione sobre cosas que estén ardiendo. Consulte *Estacionarse sobre materiales inflamables* ⇨ 211.

### Conducción en colinas

La conducción en forma segura en colinas requiere de buen juicio y de una comprensión acerca de qué puede hacer y qué no puede hacer el vehículo.

#### Advertencia

Muchas colinas simplemente están demasiado empinadas para cualquier vehículo. El conducir sobre una colina puede hacer que el vehículo pierda fuerza. El conducir colina abajo puede provocar la pérdida de control. El conducir a lo largo de una colina puede hacer que el vehículo vuelque. Podría lesionarse o morir. No conduzca sobre pendientes empinadas.

Antes de conducir en una pendiente, evalúe la inclinación, tracción y obstrucciones. Si no es posible ver el terreno más adelante, salga del vehículo y camine por la colina antes de conducir hacia allí.

Al conducir en colinas

- Utilice una velocidad baja y mantenga un agarre firme del volante de dirección.
- Mantenga una velocidad baja.
- Cuando sea posible, conduzca verticalmente hacia arriba o hacia abajo sobre la colina.
- Descienda la velocidad al acercarse a la cima de la colina.
- Utilice los faros aún durante el día para hacer el vehículo más visible.

#### Advertencia

Conducir a la cima de una colina a alta velocidad puede ocasionar un choque. Podría haber un descenso, un barranco, un terraplén o aún otro vehículo. Podría lesionarse seriamente o morir. A medida que se aproxima a la cima de una colina, disminuya la velocidad y manténgase alerta.

- Nunca baje una colina hacia adelante o hacia atrás con la transmisión en N (neutral). Los frenos podrían sobrecalentarse y podría perder el control.
- Al conducir colina abajo, mantenga el vehículo en dirección hacia abajo. Utilice una velocidad baja para que el motor ayude a frenar el vehículo y mantenerlo bajo control.

 **Advertencia**

El frenado intenso al descender de una colina puede ocasionar que sus frenos se sobre calienten y se debiliten. Esto podría causar pérdida de control y usted u otros podrían resultar heridos o morir. Aplique los frenos ligeramente al descender de una colina y utilice una velocidad baja para mantener la velocidad del vehículo bajo control.

Si el vehículo pierde potencia en una colina:

1. Aplique los frenos para detener el vehículo, y luego aplique el freno de estacionamiento.
2. Cambie a P (Estacionamiento) y luego vuelva a arrancar el motor.
  - Si está conduciendo hacia arriba cuando el vehículo se apague, cambie a R (reversa), libere el freno de estacionamiento y vuelva a bajar.
  - Nunca intente dar vuelta al vehículo. Si una colina es lo suficiente empinada para parar el vehículo, es lo suficientemente empinada para ocasionar que se vuelque.
  - Si no puede hacerlo subir por la colina, baje de ella en línea recta.
  - Nunca retroceda sobre una colina en N (neutral) usando sólo el freno.

- El vehículo podría descender hacia atrás a gran velocidad y podría perder el control.
  - Si está conduciendo colina abajo cuando el vehículo se apague, cambie a una velocidad menor, libere el freno de estacionamiento y conduzca hacia abajo de la colina.
3. Si no puede volver a arrancar el vehículo después de que se apague, ponga el freno de estacionamiento, cambie la transmisión a P (estacionamiento), y apague el vehículo.
    - 3.1. Deje el vehículo y busque ayuda.
    - 3.2. Aléjese de la ruta que tomaría el vehículo si se deslizará colina abajo.
- Evite giros que pongan el vehículo en posición perpendicular a la inclinación de la colina. Una colina sobre la que se puede conducir en línea



recta cuesta arriba o cuesta abajo puede ser demasiado empinada para conducir transversalmente. La conducción transversalmente sobre una inclinación coloca más peso en las ruedas cuesta abajo lo que podría ocasionar un deslizamiento cuesta abajo o una volcadura.

- Las condiciones de la superficie pueden ser un problema. La grava suelta, las áreas lodosas o aún el pasto húmedo pueden ocasionar que las llantas se deslicen lateralmente, cuesta abajo. Si el vehículo se desliza lateralmente, puede golpear algo que lo haga tropezar (una roca, un surco, etc.) y lo vuelque.
- Los obstáculos ocultos pueden hacer lo empinado de la inclinación aún mayor. Si conduce sobre una roca con las ruedas cuesta arriba o si las ruedas cuesta abajo caen en un surco o en una depresión, el vehículo se puede inclinar aún más.

- Si debe conducir en forma perpendicular a la inclinación y el vehículo comienza a deslizarse, gire colina abajo. Esto debe ayudar a enderezar el vehículo y evitar el deslizamiento lateral.

### Advertencia

Salir del vehículo del lado hacia la colina cuando está en posición perpendicular a la inclinación es peligroso. Si el vehículo se vuelca, puede aplastarlo o matarlo. Siempre salga del lado cuesta arriba del vehículo y manténgase alejado de la trayectoria de la volcadura.

### **Conducción en lodo, arena, nieve o hielo**

Utilice una velocidad baja al conducir sobre lodo, entre más profundo el lodo, menor la velocidad. Mantenga el vehículo en movimiento para evitar atascarse.

La tracción cambia al conducir sobre arena. Sobre arena suelta, como en las playas o las dunas de arena, las llantas tenderán a hundirse en la arena. Esto afecta la dirección, la aceleración y el frenado. Conduzca a velocidad reducida y evite las vueltas súbitas y las maniobras abruptas.

La tracción se reduce en nieve o hielo, y es fácil perder el control. Reduzca la velocidad del vehículo al conducir en nieve o hielo.

### Advertencia

La conducción sobre lagos, lagunas o ríos congelados puede ser peligrosa. Las condiciones del hielo varían enormemente y el vehículo podría caer a través del hielo; usted y los pasajeros podrían ahogarse. Conduzca su vehículo sólo sobre superficies seguras.

## Conducción en agua

### Advertencia

Conducir a través de un torrente de agua puede ser peligroso. El agua profunda puede arrastrar su vehículo corriente abajo y todos los ocupantes podrían ahogarse. Si el agua no es profunda, igualmente podría "lavar" la tierra de abajo de sus llantas. Podría perder tracción y el vehículo podría volcar. No conduzca a través de un torrente de agua.

### Precaución

No conduzca sobre agua si está suficientemente profunda para cubrir las llantas, los ejes o el tubo de escape. El agua profunda puede dañar el eje y otras piezas del vehículo.

Si el agua no es demasiado profunda, conduzca a través de ella lentamente. En mayores velocidades, puede entrar agua al motor y causar que se ahogue. El ahogamiento puede ocurrir si el tubo de escape está bajo el agua. No apague la ignición cuando conduzca a través de agua. Si el tubo de escape está bajo agua, el motor no arrancará. Al atravesar agua, los frenos se mojan, y puede requerir de mayor distancia para detenerse. Consulte *Conducción en caminos mojados* ⇨ 193.

### Después de la conducción fuera de carretera

Quite todos los arbustos y desechos acumulados en la parte inferior de la carrocería o chasis o debajo del cofre. Estas acumulaciones pueden constituir un riesgo de incendio.

Después del funcionamiento en lodo o arena, haga limpiar y comprobar las balatas de freno. Estas sustancias pueden ocasionar cristalización y frenado disparejo. Compruebe que no tengan daño la

estructura de la carrocería, la dirección, la suspensión, las ruedas, las llantas y el sistema de escape, y que no tengan fugas las tuberías de combustible y el sistema de enfriamiento.

Se requiere mantenimiento más a menudo. Consulte *Programa de mantenimiento* ⇨ 379.

## Conducción en caminos mojados

La lluvia y los caminos mojados pueden reducir la tracción del vehículo y afectar su capacidad de aceleración y frenado. Siempre maneje más despacio en este tipo de condiciones de manejo y evite manejar dentro de charcos grandes, niveles altos de agua o agua corriente.

### Advertencia

Los frenos mojados podrían causar choques. Podrían no funcionar del todo bien durante

(Continúa)

### Advertencia (Continúa)

un frenado repentino y podrían hacer que el vehículo se derrape hacia un lado. Podría perder el control del vehículo.

Después de manejar a través de un charco de agua o un autolavado, presione suavemente el pedal de freno hasta que los frenos funcionen normalmente.

El agua corriente crea fuerzas importantes. El manejar sobre agua corriente podría provocar el arrastre de su vehículo. Si esto sucede, usted y el resto de los ocupantes podrían ahogarse. No ignore las advertencias de la policía y sea muy cuidadoso al tratar de manejar sobre agua corriente.

### Hidroplaneación

La hidroplaneación es peligrosa. El agua puede acumularse bajo las llantas del vehículo haciendo que estén totalmente sobre el agua.

Esto puede suceder si el camino está muy mojado y usted va a una velocidad considerable. Cuando el vehículo está hidroplaneando, cuenta con muy poco o ningún contacto con el camino.

No existe ninguna regla definitiva para la hidroplaneación. El mejor consejo es disminuir la velocidad cuando el camino esté mojado.

### Otros consejos para el clima lluvioso

Además de reducir la velocidad, otros consejos para el clima lluvioso incluyen:

- Mantenga una distancia mayor.
- Pase con precaución.
- Mantenga el equipo limpiaparabrisas en buen estado.
- Mantenga lleno el depósito de líquido para el lavaparabrisas.
- Mantenga las llantas en buen estado y con una profundidad del dibujo adecuada. Consulte *Llantas* ⇨ 323.

- Apague el Control de velocidad constante.
- Active el modo Tracción en todas las ruedas (AWD). Consulte *Control de modo del conductor* ⇨ 223.

### Cuestas y caminos montañosos

El manejo en colinas empinadas y montañas es diferente al manejo en terreno plano. Los consejos incluyen:

- Mantenga el vehículo en buen estado y realice todos los servicios de mantenimiento.
- Compruebe los niveles de todos los fluidos y los frenos, llantas, sistema de enfriamiento y transmisión.
- Cambie a una velocidad menor al bajar por pendientes largas o muy pronunciadas.

 **Advertencia**

Usar los frenos para desacelerar el vehículo en una pendiente cuesta abajo prolongada puede causar sobrecalentamiento del freno, puede reducir el desempeño del freno y podría resultar en una pérdida de frenado. Cambie la transmisión a una velocidad menor para dejar que el motor ayude a los frenos en una pendiente cuesta abajo inclinada.

 **Advertencia**

Bajar por una colina en N (neutral) o con el motor apagado es peligroso. Esto puede causar sobrecalentamiento de los frenos y pérdida de asistencia de dirección. Siempre mantenga el motor en marcha y el vehículo en alguna velocidad.

- Conduzca a velocidades que mantengan el vehículo en su propio carril. No haga giros o cruce la línea central.
- Esté alerta en la cima de las colinas; algo podría estar en su carril (por ejemplo, un vehículo detenido, un accidente).
- Ponga atención a las señales especiales del camino (por ejemplo, área de caída de piedras, cruce de caminos, pendientes continuas, zonas de rebase y no rebase) y tome las acciones adecuadas.
- Seleccione el Modo Tracción en todas las ruedas (AWD). Ver *Control de modo del conductor* ⇨ 223 y *Tracción en las cuatro ruedas* ⇨ 217.

**Conducción durante el invierno**

**Manejo sobre nieve o hielo**

La nieve o hielo entre las llantas y el camino crea menos tracción o agarre, así que conduzca cuidadosamente. Hielo húmedo puede ocurrir en aproximadamente 0 °C (32 °F) cuando comience a caer lluvia congelada. Evite manejar sobre hielo mojado o en condiciones de lluvia helada hasta que los caminos sean tratados.

**Para conducción de camino resbaloso:**

- Acelere suavemente. Acelerar demasiado rápido causa que las ruedas giren y hace resbaladiza la superficie debajo de las llantas.
- Encienda el control de tracción. Consulte *Control de tracción/Control electrónico de estabilidad* ⇨ 221.

- El Sistema de frenos anti-bloqueo (ABS) mejora la estabilidad del vehículo durante paradas bruscas, pero los frenos se deben aplicar más rápido que sobre pavimento seco. Consulte *Sistema de frenos antibloqueo (ABS)* ⇨ 218.
- Permita una mayor distancia de seguimiento y observe si hay puntos resbaladizos. Es posible que queden áreas con hielo en las áreas sombreadas de los caminos limpios. La superficie de una curva o un paso a desnivel podría permanecer con hielo incluso cuando las carreteras circundantes están libres. Evite maniobras violentas de dirección o frenado al manejar sobre hielo.
- Apague el Control de velocidad constante.

- Seleccione el Modo Tracción en Todas las Ruedas (AWD) para vehículos equipados con AWD. Seleccione Modo de Nieve/Hielo para vehículos sólo con FWD. Ver *Control de modo del conductor* ⇨ 223 y *Tracción en las cuatro ruedas* ⇨ 217.

### Condiciones de tormenta de nieve

Detenga el vehículo en un lugar seguro y haga señales para pedir ayuda. Manténgase cerca del vehículo a menos que la ayuda se encuentre cerca. Si es posible, use la Asistencia en el Camino. Consulte *Programa de Asistencia en el Camino* ⇨ 394. Para obtener ayuda y mantener seguros a los ocupantes del vehículo:

- Enciende las Intermitentes de advertencia de peligro.
- Amarre una tela roja al espejo exterior.



### Advertencia

La nieve podría atrapar los gases del escape debajo del vehículo. Esto podría provocar que los gases del escape se introduzcan en el vehículo. Los gases del escape contienen monóxido de carbono (CO), que es inodoro e incoloro. Puede causar pérdida de consciencia e incluso la muerte.

Si el vehículo queda atrapado en la nieve:

- Retire la nieve de la base del vehículo, en especial si bloquea el tubo de escape.
- Abra una ventana alrededor de 5 cm (2 pulg.), en el lado del vehículo opuesto a la dirección del viento, para permitir la entrada de aire fresco.

(Continúa)

**Advertencia (Continúa)**

- Abra totalmente las ventilas que están sobre o debajo del tablero de instrumentos.
- Ajuste el sistema de control del clima para circular el aire del interior del vehículo y active el ventilador en la velocidad más alta. Consulte "Sistemas de control de clima."

Para mayor información sobre CO, vea *Emisiones del motor* ⇨ 212.

Para ahorrar combustible, opere el motor durante periodos cortos para calentar el vehículo y después apague el motor y cierre la ventana parcialmente. El mantenerse en movimiento también le puede ayudar a mantenerse caliente.

Si la ayuda tarda en llegar, cuando encienda el motor, presione el pedal del acelerador para hacer que se revolucione más que en velocidad

de marcha en vacío. Esto mantendrá la batería cargada para volver a encender el vehículo y para hacer señales de ayuda con los faros delanteros. Haga esto lo menos posible, para ahorrar combustible.

**Si el vehículo se atasca**

Gire las llantas con cuidado para liberar el vehículo cuando esté atascado en arena, lodo, hielo o nieve.

Si está demasiado atascado para que el sistema de tracción pueda liberar el vehículo, apague el sistema de tracción y utilice el método de balanceo. Consulte *Control de tracción/Control electrónico de estabilidad* ⇨ 221.

 **Advertencia**

Si las llantas del vehículo giran a alta velocidad podrían explotar, y usted y las demás personas podrían resultar heridos.

(Continúa)

**Advertencia (Continúa)**

El vehículo podría sobrecalentarse causando un incendio en el compartimento del motor u otros daños. Haga girar las ruedas lo menos posible y evite avanzar a más de 56 km/h (35 mph).

Seleccione el Modo Tracción en todas las ruedas (AWD). Ver *Control de modo del conductor* ⇨ 223 y *Tracción en las cuatro ruedas* ⇨ 217.

**Balanceo del vehículo para liberarlo del atasco**

Gire el volante hacia la izquierda y la derecha para liberar el área alrededor de las llantas delanteras. Apague el sistema de tracción. Cambie el movimiento hacia atrás y hacia adelante, entre R (reversa) y una velocidad baja hacia adelante, haciendo girar las ruedas lo menos posible. Para evitar el desgaste de la transmisión, espere hasta que las

llantas se hayan detenido antes de cambiar la velocidad. Libere el pedal acelerador al cambiar, y presiónelo ligeramente cuando la transmisión se encuentre en alguna velocidad. El girar las llantas hacia adelante y hacia atrás provoca un movimiento de balanceo del vehículo que podría liberarlo. Si esto no libera el vehículo después de unos cuantos intentos, tal vez necesite remolcarlo para sacarlo. Si necesita remolcar el vehículo para sacarlo, consulte *Cómo remolcar el vehículo* ⇨ 362.

## Límites de carga del vehículo

Es importante conocer la cantidad de carga que puede soportar el vehículo. Este peso se denomina capacidad de peso del vehículo e incluye el peso de todos los ocupantes, la carga y las opciones no instaladas de fábrica. Hay dos etiquetas en el

cargar; la etiqueta Tire and Loading Information (Información sobre llantas y carga) y la etiqueta de certificación/llanta.

### Advertencia

No cargue el vehículo más allá del peso bruto del vehículo (GVWR) o el peso bruto por eje máximo (GAWR). Esto puede ocasionar que los sistemas se rompan y cambien la manera de maniobrar el vehículo. Esto podría ocasionar la pérdida de control y un choque. La sobrecarga también puede reducir la distancia para detenerse, dañar las llantas, y acortar la vida del vehículo.

## Etiqueta de información sobre las llantas y carga.



### Etiqueta de ejemplo

En el pilar central (pilar B) está pegada una etiqueta de información sobre las llantas y la carga específica del vehículo. La etiqueta de Información sobre llantas y carga muestra el número de asientos para los ocupantes (1) y la capacidad máxima de peso del vehículo (2) en kilogramos y libras.

La etiqueta Información sobre llantas y carga también muestra el tamaño de las llantas de equipo original (3) y las presiones de inflado en frío recomendadas para las llantas (4). Para obtener más información sobre las llantas y la presión de inflado consulte *Llantas* ⇨ 323 y *Presión de llantas* ⇨ 332.

También hay información importante acerca de la carga en la etiqueta de certificación del vehículo/llantas. Puede indicar el peso bruto del vehículo (GVWR) y el peso bruto por eje (GAWR) para los ejes delantero y trasero. Consulte "Etiqueta de certificación/llantas" más adelante en esta sección.

**"Pasos para determinar el límite de carga correcto-**

1. Localice la declaración "El peso combinado de los ocupantes y la carga nunca debe exceder XXX kg o XXX libras." en la placa del vehículo.
2. Determine la suma del peso del conductor y los pasajeros que irán en el vehículo.
3. Reste el peso total del conductor y los pasajeros de XXX kg o XXX libras.
4. La cantidad resultante será la capacidad de carga o equipaje disponible. Por ejemplo, si la cantidad "XXX" es igual a 1400 libras y habrá cinco pasajeros de 150 libras en su vehículo, la capacidad para carga y equipaje será de 650 libras (1400-750 (5 x 150) = 650 lbs.)

5. Determine el total del peso del equipaje y la carga que llevará el vehículo. Ese peso no puede exceder la capacidad de carga y equipaje calculada en el paso 4.
6. Si su vehículo jalará un remolque, la carga del remolque se transferirá a su vehículo. Consulte este manual para determinar la forma en que esto reduce la carga disponible y la capacidad de carga de equipaje de su vehículo."

Consulte *Arrastre de remolque* ⇨ 268 para obtener información importante acerca de cómo jalar un remolque, seguridad al remolcar y consejos de remolque.



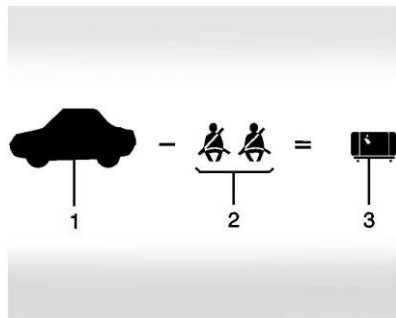

**Ejemplo 1**

1. Capacidad de peso del vehículo para el ejemplo 1 = 453 kg (1,000 lbs).
2. Reste el peso de los ocupantes: 68 kg (150 lbs) x 2 = 136 kg (300 lbs).
3. Peso total de pasajeros y carga disponible = 317 kg (700 lbs).

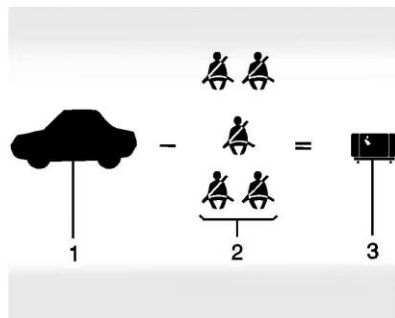

**Ejemplo 2**

1. Capacidad de peso del vehículo para el ejemplo 2 = 453 kg (1,000 lbs).
2. Reste el peso de los ocupantes: 68 kg (150 lbs) x 5 = 340 kg (750 lbs).
3. Peso disponible para carga = 113 kg (250 lbs).

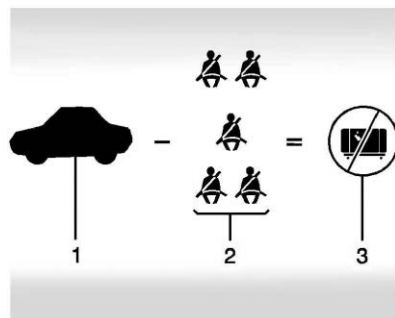

**Ejemplo 3**

1. Capacidad de peso del vehículo para el ejemplo 3 = 453 kg (1,000 lbs).
2. Reste el peso de los ocupantes: 91 kg (200 lbs) x 5 = 453 kg (1,000 lbs).
3. Peso disponible para carga = 0 kg (0 lbs).

Consulte la etiqueta Tire and loading information (Información sobre llantas y carga) del vehículo para obtener información específica acerca de la capacidad de peso del vehículo y los asientos disponibles. El peso combinado del conductor, pasajeros y carga nunca debe exceder la capacidad de peso del vehículo.

**Etiqueta de certificación/llantas**

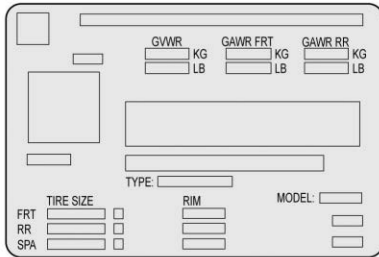

**Ejemplo de etiqueta**

En el pilar central (pilar B) está adherida una etiqueta de Certificación/Llanta específica del vehículo.

La etiqueta puede mostrar el tamaño de las llantas originales del vehículo y las presiones de inflado necesarias para obtener la capacidad de peso bruto del vehículo. La etiqueta muestra la capacidad de peso bruto del vehículo. Esto se denomina Clasificación de peso bruto del vehículo (GVWR). El GVWR incluye el peso del vehículo, todos los ocupantes, el combustible y la carga.

La etiqueta de certificación/llantas también puede indicar el peso máximo para los ejes delantero y trasero, denominado Clasificación de peso bruto de eje (GAWR). Para averiguar las cargas reales en los ejes delantero y trasero, pese el vehículo en una estación de

pesaje. Su distribuidor puede ayudar para realizar esta tarea. Asegúrese de distribuir la carga uniformemente en ambos lados de la línea central.

<b>Precaución</b>
Sobrecargar el vehículo puede dañarlo. Las reparaciones no estarían cubiertas por la garantía del vehículo. No cargue excesivamente el vehículo.

 <b>Advertencia</b>
Las cosas en el interior del vehículo podrían golpear y lastimar a los ocupantes durante un frenado o vuelta repentina, o en un choque.
<ul style="list-style-type: none"> <li>• Ponga las cosas en el área de carga del vehículo. En el área de carga, póngalas lo más</li> </ul>
(Continúa)

**Advertencia (Continúa)**

adelante posible. Intente repartir el peso de manera uniforme.

- Nunca apile objetos pesados, como maletas, dentro del vehículo de manera que algunos queden por encima de los respaldos de los asientos.
- No deje una silla para niños dentro del vehículo sin asegurarla de manera adecuada.
- Fije los objetos sueltos dentro del vehículo.
- No deje ningún asiento plegado a menos que sea necesario.

**Arranque y Operación**

**Rodaje de vehículo nuevo**

**Precaución**

El vehículo no necesita un asentamiento elaborado. Pero se desempeñará mejor en funcionamiento prolongado si sigue estas directrices

- No conduzca a ninguna velocidad constante, rápido o lento, durante los primeros 800 km (500 millas). No efectúe arranques con el acelerador a fondo. Evite los cambios de velocidad descendentes para detener o reducir la velocidad del vehículo.

(Continúa)

**Precaución (Continúa)**

- Evite efectuar paradas bruscas durante los primeros 300 km (200 millas) más o menos. Durante este tiempo las balatas de frenos nuevas aún no se asientan. Las paradas bruscas con balatas nuevas pueden significar desgaste prematuro y remplazo en menos tiempo. Siga este lineamiento de asentamiento cada vez que coloque balatas de frenos nuevas.

Después del asentamiento, la velocidad y carga del motor se pueden incrementar gradualmente.

## Posiciones del encendido

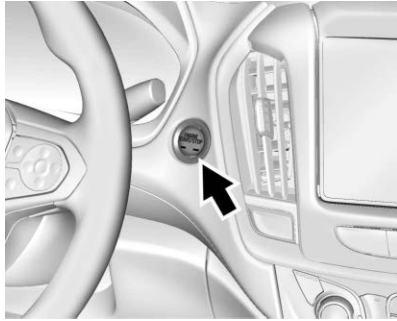

Este vehículo tiene botón de arranque.

El transmisor de Entrada remota sin llave (RKE) debe estar en el vehículo para que el sistema funcione. Si el arranque por botón no funciona, el vehículo puede estar cerca de una señal de antena de radio fuerte ocasionando interferencia al sistema de acceso sin llave. Consulte *Funcionamiento del sistema de entrada sin llave a control remoto (RKE)* ⇨ 10.

Para salir de P (Estacionamiento), la ignición debe estar en encendido o estar en modo de servicio, y se debe aplicar el pedal del freno.

**Stopping the Engine/OFF (Paro del motor/apagado) (Sin luces indicadoras)** : Cuando el vehículo se encuentra detenido, presione ENGINE START/STOP (arrancar/detener el motor) una vez para apagar el motor.

Si el vehículo se encuentra en P (estacionamiento), el encendido se gira a off (apagado) y la Energía retenida para los accesorios (RAP) permanece activa. Consulte *Energía retenida para los accesorios (RAP)* ⇨ 209.

Si el vehículo no se encuentra en P (estacionamiento), el encendido no regresa a ACC/ACCESSORY (acc/ accesorio) y en el Centro de información del conductor (DIC) se muestra el mensaje CAMBIAR A ESTACIONAMIENTO (cambiar a estacionamiento). Cuando el vehículo se cambia a P (estacionamiento), la ignición se apaga.

No apague el motor cuando el vehículo esté en movimiento. Esto provocaría la pérdida de energía en los sistemas de asistencia de frenado y dirección, y deshabilitaría las bolsas de aire.

Si el vehículo debe apagarse en una emergencia:

1. Frene presionando el freno de manera firme y continua. No bombee los frenos una y otra vez. Esto podría agotar la asistencia de potencia de frenado, aumentando la fuerza requerida para presionar el pedal del freno.
2. Cambie el vehículo a N (neutral). Esto puede hacerse con el vehículo en movimiento. Después de cambiar a N (neutral), presione firmemente el freno y dirija el vehículo hasta un lugar seguro.
3. Deténgase por completo, cambie a P (estacionamiento) y apague la ignición. La

palanca de cambios debe estar en P (Estacionamiento) para apagar la ignición.

4. Active el freno de estacionamiento. Consulte *Freno eléctrico de estacionamiento* ⇨ 219.

### Advertencia

Apagar el vehículo en movimiento puede provocar que se pierda la energía en los sistemas de frenado y de dirección, además de deshabilitar las bolsas de aire. Mientras conduzca, sólo apague el vehículo en caso de una emergencia.

Si el vehículo no se puede orillar, y se debe apagar mientras se conduce, presione y sostenga ENGINE START/STOP (arranque/paro de motor) durante más de dos segundos, o presione dos veces dentro de cinco segundos.

**ACC/ACCESSORY (accesorios) (luz indicadora ámbar)** : Este modo permite que algunos de los accesorios eléctricos se utilicen cuando el motor está apagado.

Con la ignición apagada, el presionar el botón una vez sin aplicar el pedal del freno, coloca el sistema de encendido en ACC/ACCESSORY (accesorios).

El encendido cambia de ACC/ACCESSORY (accesorios) a OFF (apagado) después de cinco minutos para evitar que la batería se descargue.

**ON/RUN/START (encendido/operación/arranque) (luz indicadora verde)** : Esta modalidad es para conducción y arranque. Con el encendido apagado y el pedal del freno aplicado, presionar el botón una vez coloca el sistema de encendido en ON/RUN/START (encendido/funcionamiento/arranque). Una vez que el motor empieza a arrancar, libere el botón. El giro del motor continúa hasta que

el motor arranca. Consulte *Arranque del motor* ⇨ 205. El encendido a continuación permanece en ON/RUN (encendido/funcionamiento).

### **Modo de servicio**

Esta modalidad de corriente está disponible para servicio y diagnóstico y para verificar la operación adecuada de la luz indicadora de fallas, según pueda requerirse para fines de inspección de emisiones. Con el vehículo apagado, y sin aplicar el pedal del freno, al oprimir sin soltar ENGINE START/STOP (arranque/paro de motor) durante más de cinco segundos colocará al vehículo en el Modo de servicio. Los sistemas de instrumentos y de audio operarán como lo hacen en ON/RUN (Encendido/funcionamiento), pero no podrá conducirse el vehículo. El motor no arrancará en el Modo de servicio. Presione el botón otra vez para apagar el vehículo.

## Arranque del motor

Mueva la palanca de cambios a P (estacionamiento) o N (neutral). El motor no arrancará en ninguna otra posición. Para volver a arrancar el motor cuando el vehículo ya está en movimiento, utilice únicamente N (neutral).

### Precaución

No intente cambiar a P (estacionamiento) si el vehículo está en movimiento. Si lo hace, podría dañar la transmisión. Cambie a P (estacionamiento) únicamente cuando el vehículo esté detenido.

### Precaución

Si agrega accesorios o partes eléctricas, podría cambiar la forma en que opera el motor. Cualquier daño resultante no será  
(Continúa)

### Precaución (Continúa)

cubierto por la garantía del vehículo. Consulte *Equipo eléctrico añadido* ⇨ 279.

### Procedimiento para arrancar

1. Con el sistema de Acceso sin llave, el transmisor RKE deberá estar en el vehículo. Presione ENGINE START/STOP con el pedal del freno aplicado. Cuando el motor empiece a dar marcha, suelte el botón.

Las revoluciones por minuto en marcha sin desplazamiento se reducirán al calentarse el motor. No revolucione el motor inmediatamente después de arrancarlo.

Si el transmisor de acceso remoto sin llave (RKE) no está en el vehículo, si hay interferencia, o si la batería del

RKE está baja, el Centro de información del conductor (DIC) mostrará un mensaje.

### Precaución

Hacer girar el motor durante periodos prolongados, tratando de arrancar el motor inmediatamente después de que haya terminado el giro, puede sobrecalentar y dañar el motor de arranque y descargar la batería. Espere al menos 15 segundos entre un intento y otro para permitir que el motor de marcha se enfríe.

2. Si el motor no arranca después de cinco a 10 segundos, especialmente en clima frío (menos de -18 °C o 0 °F), podría ahogarse con demasiada gasolina. Intente presionar el pedal acelerador hasta el fondo y mantenerlo allí mientras presiona ENGINE START/STOP (arranque/paro de motor), hasta un máximo de

15 segundos. Espere al menos 15 segundos entre un intento y otro para permitir que el motor de marcha se enfríe. Cuando arranque el motor, suelte el botón y también el acelerador. Si el vehículo arranca brevemente y se vuelve a apagar, vuelva a hacer lo mismo. Esto despeja el exceso de gasolina del motor. No revolucione el motor inmediatamente después de arrancarlo. Opere el motor y la transmisión con suavidad hasta que el aceite se caliente y lubrique todas las partes en movimiento.

### Sistema de Paro/ Arranque

Este vehículo tiene un sistema de paro/arranque para apagar el motor para ayudar a conservar combustible. Tiene componentes diseñados para el número adicional de arranques.



### Advertencia

La función de Parada/Arranque automático del motor hace que el motor se apague mientras el vehículo sigue encendido. No salga del vehículo antes de cambiar a P (Estacionamiento). El vehículo puede volver a arrancar y moverse inesperadamente. Siempre cambie a P (estacionamiento) y luego apague la ignición, antes de salir del vehículo.

### Paro/arranque automático de motor

Cuando se aplican los frenos y el vehículo esté completamente detenido, el motor puede apagarse. Al detenerse, el tacómetro muestra AUTO STOP. Consulte *Tacómetro* ⇨ 131. Cuando se libere el pedal de freno o se presione el pedal del acelerador, el motor volverá a arrancar.

Para mantener el desempeño del vehículo, otras condiciones pueden causar que el motor vuelva a arrancar automáticamente antes que se libere el pedal del freno.

Los Paros automáticos pueden no ocurrir y/o los re arranques automáticos pueden ocurrir debido a:

- Los ajustes de control de clima requieren que el motor esté en operación para enfriar o calentar el interior del vehículo.
- La carga de la batería del vehículo es baja.
- La batería del vehículo se desconectó recientemente.
- No se ha alcanzado la velocidad mínima del vehículo desde el último Paro automático.
- Se presiona el pedal del acelerador.
- El motor o la transmisión no se encuentran a la temperatura de funcionamiento necesaria.

- La temperatura exterior no está en el rango de operación requerido.
- El vehículo se encuentra en cualquier velocidad diferente a D (Conducción).
- Se seleccionaron el Modo de Remolque/transporte u otros modos de conducción.
- El vehículo está en una colina o pendiente inclinada.
- La puerta del conductor se abrió o se desabrochó el cinturón de seguridad del conductor.
- Se abrió el cofre.
- El Paro automático alcanzó el tiempo permitido máximo.

### Calentador del motor

El calentador del motor puede proporcionar un arranque más fácil y mejor economía de combustible durante el calentamiento del motor en condiciones de clima frío a o menos de 0 °F (-18 °C). Los vehículos con un calentador del motor se deben conectar al menos cuatro horas antes de arrancarlo. Algunos modelos pueden contar con un termostato interno en el cable que impide la operación del calentador del motor a temperaturas arriba de 0 °F (-18 °C).

#### Advertencia

No conecte el calentador del bloque del motor mientras el vehículo esté estacionado en una cochera o debajo de una carpa. Puede resultar en daño a la propiedad o lesiones personales. Siempre estacione el vehículo en un área abierta libre lejos de edificios o estructuras.

### Para usar el calentador del motor

1. Apague el motor.

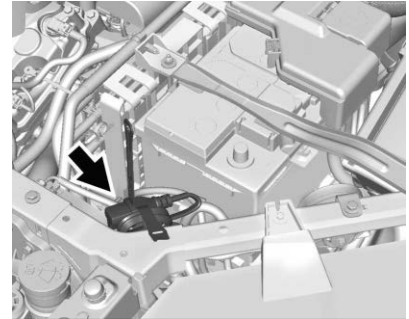

2. Abra el cofre y quite la envoltura del cable eléctrico. El cable atado está en el lado del conductor del compartimento del motor, enfrente de la batería. Consulte *Vista general del compartimento del motor* ⇨ 287.



Revise el cable del calentador por daños. Si está dañado, no lo use. Visite a su distribuidor para reemplazarlas. Revise el cable por daños anualmente.

3. Conecte el cable a una toma de corriente de 110 voltios (CA) con conexión a tierra.

### Advertencia

El uso inadecuado del cable del calefactor o un cable de extensión puede dañar el cable y provocar sobrecalentamiento e incendio.

- Enchufe el cable en un tomacorriente de servicios eléctricos de tres puntas que está protegido por una función de detección de falla a tierra. Una salida sin conexión a tierra puede provocar una descarga eléctrica.

(Continúa)

### Advertencia (Continúa)

- Utilice un cable de extensión de 15 amperios nominal resistente a la intemperie, de alta resistencia, si es necesario. Si no se utiliza el cable de extensión recomendado en buenas condiciones de funcionamiento, o usar un cable del calentador o de extensión dañado, podría hacer que se sobrecaliente y causar un incendio, daños a la propiedad, una descarga eléctrica y lesiones.
- No haga funcionar el vehículo con el cable del calentador fijado permanentemente al vehículo. Podría dañar el cable calefactor y termostato.

(Continúa)

### Advertencia (Continúa)

- Mientras está en uso, no deje que el cable del calentador toque las piezas del vehículo o bordes afilados. Nunca cierre el cofre sobre el cable de calentador.
- Antes de arrancar el vehículo, desconecte el cable, vuelva a colocar la cubierta a la clavija y fije firmemente el cable. Mantenga el cable alejado de las piezas móviles.

4. Antes de arrancar el motor asegúrese de desconectar y guardar el cable en la posición original para mantenerlo alejado de las partes en movimiento. Si no lo hace, podría dañarse.

El tiempo que el calentador debe permanecer conectado depende de varios factores. Pida a un distribuidor en el área donde estaciona el vehículo el mejor consejo acerca de esto.

## Energía retenida para los accesorios (RAP)

Cuando se gira la ignición de encendido a apagado, las siguientes funciones (si está equipado) continuarán funcionando por hasta 10 minutos, o hasta que se abra la puerta del conductor. Estas funciones también funcionarán cuando la ignición se encuentra en RUN (operación) o ACC/ACCESSORY (accesorios):

- Sistema de Infoentrenamiento
- Ventanas eléctricas (durante Energía retenida para accesorios (RAP), esta funcionalidad se perderá cuando se abra cualquier puerta)

- Quemacocos (durante Energía retenida para accesorios (RAP), esta funcionalidad se perderá cuando se abra cualquier puerta)
- Salida eléctrica auxiliar
- Sistema de audio
- Sistema OnStar

## Cambie a P (estacionamiento)

1. Mantenga presionado el pedal de freno y aplique el freno de estacionamiento. Consulte *Freno eléctrico de estacionamiento* ⇨ 219.
2. Mueva la palanca de cambios a P (estacionamiento) presionando el botón de la palanca de cambios y empujándola completamente hacia el frente del vehículo.
3. Apague la ignición.

## Dejar el vehículo con el motor funcionando

### Advertencia

Puede resultar peligroso dejar el vehículo con el motor encendido. Podría sobrecalentarse y encender fuego.

Es peligroso salir del vehículo cuando la palanca no está totalmente en P (estacionamiento) con el freno de estacionamiento correctamente activado. El vehículo podría moverse.

No abandone el vehículo cuando el motor esté en funcionamiento. Si dejó el motor encendido, el vehículo podría comenzar a moverse de manera repentina. Usted u otras personas podrían resultar lesionados. Para asegurarse de que el vehículo no se mueva, siempre active el freno de estacionamiento y mueva la

(Continúa)

### Advertencia (Continúa)

palanca a la posición P (estacionamiento), incluso cuando esté en un terreno nivelado. Consulte *Cambie a P (estacionamiento)* ⇨ 209. Si está arrastrando un remolque, consulte *Características de manejo y sugerencias de remolque* ⇨ 264.

Si tiene que dejar el vehículo con el motor funcionando, asegúrese de que el vehículo esté en P (Estacionamiento) y de que el freno de estacionamiento esté aplicado antes de dejarlo. Después de mover la palanca de cambios a P (estacionamiento), mantenga presionado el pedal del freno de servicio. Después, vea si puede mover la palanca de cambios fuera de P (estacionamiento) sin presionar primero el botón.

Si puede hacerlo, significa que la palanca de cambios no estaba totalmente bloqueada en P (estacionamiento).

### Bloqueo de par

El bloqueo de par sucede cuando el peso del vehículo aplica demasiada fuerza en el trinquete de estacionamiento, en la transmisión. Esto sucede cuando al estacionarse en una pendiente no se cambia la transmisión a P (estacionamiento) de manera adecuada y después resulta difícil cambiar a una velocidad diferente a P (estacionamiento). Para evitar el bloqueo de par, primero active el freno de estacionamiento y a continuación cambie a P (estacionamiento). Para saber cómo hacerlo, consulte el apartado "Cambio a estacionamiento", ya mencionado.

Si ocurre el bloqueo de par, es probable que necesite empujar su vehículo en dirección ascendente (de la pendiente) utilizando otro vehículo para liberar la presión del

trinquete de estacionamiento, para que pueda cambiar a una velocidad diferente a P (estacionamiento).

### Cambio fuera de PARK (estacionamiento)

El vehículo está equipado con un sistema electrónico de liberación de la palanca de cambios. La liberación del bloqueo de cambios está diseñada para impedir el movimiento de la palanca de cambios a una velocidad diferente a P (Estacionamiento), a menos que la ignición se encuentre en encendido o en Modo de servicio y el pedal del freno regular esté aplicado.

La liberación del bloqueo de cambios funciona siempre, excepto en caso de descarga o bajo voltaje en la batería (menos de 9 voltios).

Si la batería del vehículo está descargada o cuenta con poco voltaje, intente cargarla o arrancar con cables pasacorriente. Consulte *Arranque con cables pasacorriente - Norteamérica* ⇨ 359.

Para cambiar a una velocidad diferente a P (estacionamiento):

1. Encienda la ignición.
2. Presione el pedal del freno.
3. Presione el botón de la palanca de cambios.
4. Mueva la palanca de cambios a la posición deseada.

Si aún no puede cambiar fuera de P (estacionamiento):

1. Libere totalmente el botón de la palanca de cambios.
2. Vuelva a presionar el botón de la palanca de cambios mientras mantiene presionado el pedal del freno.
3. Mueva la palanca de cambios a la posición deseada.

Este vehículo puede tener la característica Abrochar cinturón para conducir, que puede prevenir que el vehículo se cambie de P (Estacionamiento). Consulte *Cinturones de seguridad* ⇨ 63.

Si aún no puede mover la palanca de cambios fuera de P (estacionamiento), consulte a su distribuidor.

### Estacionarse sobre materiales inflamables

 **Advertencia**

Los objetos susceptibles de incendiarse podrían tocar las partes calientes del sistema de escape del vehículo y comenzar a arder. No se estacione sobre papeles, hojas, pasto seco u otros materiales que pudieran incendiarse.

### Estacionamiento extendido

Es mejor no estacionarse con el vehículo en operación. Si el vehículo se deja en operación, asegúrese que no se moverá y que haya ventilación adecuada.

Ver *Cambie a P (estacionamiento)*

⇨ 209 y

*Emisiones del motor* ⇨ 212.

Si el vehículo se deja estacionado y en operación con el transmisor RKE fuera del vehículo, continuará operando hasta por media hora.

Si el vehículo se deja estacionado y en operación con el transmisor RKE dentro del vehículo, continuará operando hasta por una hora.

El vehículo se podría apagar más pronto si se estaciona en una colina, debido a la falta de combustible disponible.

El temporizador se restablecerá si el vehículo se retira de P (Estacionamiento) mientras está funcionando.

**Emisiones del motor** **Advertencia**

Los gases del escape contienen monóxido de carbono (CO), que es inodoro e incoloro. La exposición a CO (monóxido de carbono) puede provocar inconsciencia e incluso la muerte.

Los gases del escape pueden entrar al vehículo si:

- El vehículo está encendido en áreas con poca ventilación (estacionamientos cerrados, túneles o rodeado de nieve alta que pueda bloquear el flujo de aire en la parte inferior o en los tubos de escape).
- El escape huele o suena de manera extraña o diferente.
- El sistema de escape tiene alguna fuga debido a corrosión o daños.

(Continúa)

**Advertencia (Continúa)**

- El sistema de escape del vehículo se modificó, dañó, o reparó en forma inadecuada.
- El cuerpo del vehículo tiene orificios o aberturas provocados por algún daño o por modificaciones realizadas fuera del distribuidor y que no están completamente sellados.

Si detecta que hay humo inusual o sospecha que los gases de escape están entrando al vehículo:

- Manéjelo únicamente con las ventanas totalmente abiertas.
- Lleve el vehículo a reparación inmediatamente.

(Continúa)

**Advertencia (Continúa)**

Nunca estacione el vehículo con el motor encendido en áreas cerradas tales como una cochera o un edificio que no cuente con ventilación adecuada.

**Vehículo estacionado en funcionamiento**

Es mejor no estacionarse con el motor en operación.

Si se deja el vehículo con el motor funcionando, siga los pasos adecuados para asegurarse que el vehículo no se mueva. Ver *Cambie a P (estacionamiento)* ⇨ 209 y *Emisiones del motor* ⇨ 212.

Si va a estacionarse sobre una pendiente o está jalando un remolque, consulte *Características de manejo y sugerencias de remolque* ⇨ 264.

## Transmisión automática

### Transmision Automática

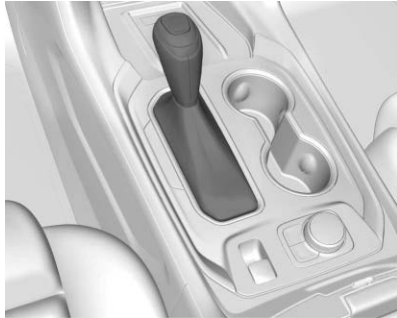

**P** : Esta posición bloquea las ruedas motrices. Utilice P (estacionamiento) al arrancar el motor, ya que el vehículo no puede moverse con facilidad.

#### Advertencia

Es peligroso salir del vehículo cuando la palanca no está totalmente en P (estacionamiento) con el freno de estacionamiento correctamente activado. El vehículo podría moverse.

No abandone el vehículo cuando el motor esté en funcionamiento. Si dejó el motor encendido, el vehículo podría comenzar a moverse de manera repentina. Usted u otras personas podrían resultar lesionados. Para asegurarse de que el vehículo no se mueva, siempre active el freno de estacionamiento y mueva la palanca a la posición P (estacionamiento), incluso cuando esté en un terreno nivelado. Ver *Cambie a P (estacionamiento)* ⇨ 209 y *Características de manejo y sugerencias de remolque* ⇨ 264.

Asegúrese de que la palanca de cambios está totalmente en P (estacionamiento) antes de arrancar el motor. El vehículo tiene un sistema de control de bloqueo de cambios de la transmisión automática. Con la ignición encendida, aplique completamente el freno regular, después presione el botón en la palanca de cambios antes de cambiar de P (Estacionamiento). Si no puede cambiar fuera de P (estacionamiento), libere la presión sobre la palanca de cambios, después empújela completamente hasta P (estacionamiento) mientras mantiene la aplicación del freno. A continuación presione el botón de la palanca de cambios y mueva la palanca de cambios hacia otra velocidad. Consulte *Cambio fuera de PARK (estacionamiento)* ⇨ 210.

**R** : Utilice esta velocidad para avanzar hacia atrás.

### Precaución

El cambiar a R (reversa) mientras el vehículo esté moviéndose hacia adelante podría dañar la transmisión. Las reparaciones no estarían cubiertas por la garantía del vehículo. Cambie a R (reversa) únicamente cuando el vehículo esté detenido.

Para hacer oscilar el vehículo hacia atrás y hacia adelante para sacarlo de la nieve, el hielo o la arena sin dañar la transmisión, consulte *Si el vehículo se atasca* ⇨ 197.

**N** : En esta posición el motor no engancha con las ruedas. Para volver a arrancar el motor cuando el vehículo ya está en movimiento, utilice únicamente N (neutral).



### Advertencia

Es peligroso cambiar a una velocidad de manejo cuando el motor está revolucionado. A menos que su pie esté presionando el pedal del freno muy firmemente, el vehículo podría moverse de manera muy rápida. Podría perder el control del vehículo y golpear objetos o personas. No cambie a una velocidad de manejo cuando el motor esté revolucionado.

### Precaución

El cambiar a una velocidad diferente a P (estacionamiento) o N (neutral) con el motor revolucionado podría dañar la transmisión. Las reparaciones no estarían cubiertas por la garantía del vehículo. Asegúrese de que el motor no esté revolucionado al cambiar la velocidad del vehículo.

### Precaución

Se puede mostrar un mensaje de transmisión caliente si el fluido de la transmisión automática está demasiado caliente. Conducir bajo esta condición puede dañar el vehículo. Pare y opere el motor en marcha en vacío para enfriar el fluido de la transmisión automática. Este mensaje se borra cuando el fluido de la transmisión se ha enfriado lo suficiente.

**D** : Esta posición es para el manejo normal. Si necesita más potencia para rebasar, presione el pedal del acelerador.

### Precaución

Si el vehículo no hace cambios de velocidad, la transmisión podría estar dañada. Lleve a revisar el vehículo de inmediato.

Si el vehículo se detiene en una pendiente, con el pie fuera del pedal del freno, el vehículo puede moverse. Esto es normal y se debe a que el convertidor de torsión está diseñado para mejorar la economía de combustible y el rendimiento. Utilice el freno para detener el vehículo en una pendiente. No utilice el pedal del acelerador.

**L :** Esta posición le proporciona acceso a los rangos de velocidad. Esta proporciona más frenado de motor pero menor economía de combustible que D (conducir). Puede utilizarla en pendientes muy empinadas, o en nieve o lodo profundo. Consulte *Modo manual* ⇨ 215.

**Modos de operación :** La transmisión podría operar a una velocidad más baja de lo normal para mejorar el desempeño del vehículo. La velocidad del motor puede ser más alta y puede haber un incremento en ruido durante las siguientes condiciones:

- Al subir una pendiente.

- Al conducir cuesta abajo.
- Al conducir en temperaturas cálidas, o a gran altitud.

## Modo manual

### Modalidad Selección electrónico de rango (ERS)

La modalidad ERS le permite elegir el límite de la velocidad máxima de la transmisión y la velocidad del vehículo al conducir cuesta abajo o al jalar un remolque. El vehículo tiene un indicador electrónico de posición de cambio dentro del grupo de instrumentos. Al utilizar el modo ERS se muestra un número junto a la L, que indica la velocidad más alta disponible para el rango seleccionado.

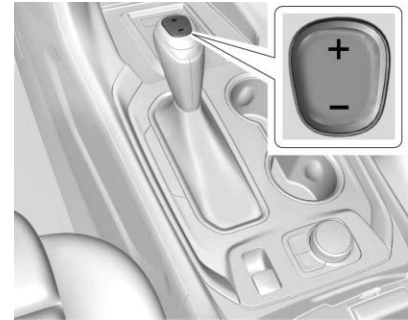

Para utilizar esta función:

1. Presione el botón de la palanca de cambio y mueva la palanca de cambio a L (Baja).
2. Presione + (Más) o – (Menos) en la palanca de cambios para aumentar o disminuir el rango de velocidad disponible.

Al cambiar de D (conducir) a L (baja), la transmisión cambia a un rango de velocidad predeterminado más bajo. La velocidad más alta disponible para este rango predeterminado se muestra junto a



la L en el DIC. Consulte *Centro de información del conductor (DIC)*

⇨ 146. El número que se muestra en el DIC es la velocidad más alta a la que se le permite funcionar a la transmisión. Esto significa que están disponibles todas las velocidades inferiores a ese número. Por ejemplo, cuando se muestra 4 (cuarta) junto a la L, el vehículo cambia automáticamente de la velocidad 1 (primera) a la velocidad 4 (cuarta). La transmisión no cambia a la velocidad 5 (quinta) hasta que se utiliza el botón + (más) o se cambia de regreso a D (conducir).

Si la transmisión está en 9 (Novena) velocidad cuando L (Baja) esté seleccionada, se ordenará un cambio descendente a 7 (Séptima). Si esta en 8 (Octava) a 2 (Segunda) ocurrirá un cambio descendente sencillo.

Mientras se encuentra en L (Baja), la transmisión evita cambiar a un rango de velocidad más bajo si la velocidad del motor es demasiado alta. Cuenta con un breve período de tiempo para reducir la velocidad del vehículo. Si la velocidad del vehículo no se reduce dentro del tiempo permitido, no se completa el cambio del rango de velocidad más bajo. Debe reducir adicionalmente la velocidad del vehículo, después presionar - (menos) al rango de velocidad más bajo deseado.

El Frenado automático de pendiente del motor no está disponible cuando la ERS está activa. Está disponible en D (conducción) para el modo de conducción normal y Remolque/arrastré. Mientras se utiliza la ERS se pueden utilizar el control de velocidad constante y la Modalidad Remolcar/Arrastrar. Consulte "Modalidad Remolcar/arrastrar" a continuación.

## Modo remolcar/jalar

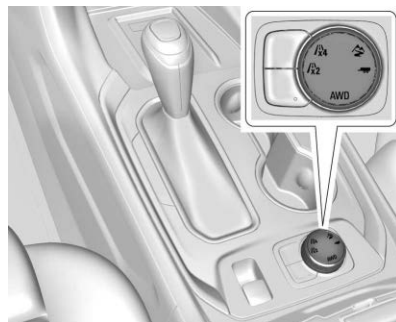

Esta función puede ayudar al remolcar o transportar una carga pesada.

 : Seleccione el Modo de Remolque/Arrastre con la perilla en la consola central.

Cuando se activa el modo Remolque/Transporte, se muestra un mensaje en el Centro de información del conductor (DIC). Ver *Características de manejo y sugerencias de remolque* ⇨ 264 y *Control de modo del conductor* ⇨ 223.

## Frenado automático de pendiente del motor

El Frenado en pendiente con motor automático ayuda cuando se maneja cuesta abajo. Éste mantiene la velocidad del vehículo, implementando automáticamente un patrón de cambios que utiliza el motor y la transmisión para reducir la velocidad del vehículo. El sistema ordenará automáticamente cambios descendentes para reducir la velocidad del vehículo. El patrón de cambio normal regresará una vez que el vehículo esté en una pendiente baja o cuando se presione el pedal del acelerador.

Mientras se encuentra en la modalidad Selección electrónica de rango (ERS), el frenado de pendiente está desactivado, permitiendo que el conductor seleccione un rango y limitando la velocidad más alta disponible. El frenado de pendiente está disponible para la conducción normal y en la Modalidad Remolcar/arrastrar.

Consulte *Transmisión Automática* ⇨ 213.

## Sistemas de transmisión

### Tracción en las cuatro ruedas

Los vehículos con esta función pueden operar en Modo de Tracción en todas las ruedas (AWD).

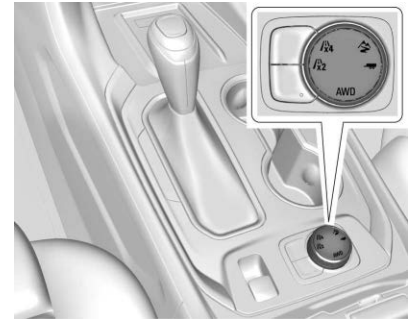

Gire la perilla a **4x4** para seleccionar AWD.

El Modo AWD seguirá seleccionado hasta que se cambie el modo. Consulte *Control de modo del conductor* ⇨ 223.

Al operar en tracción de Dos ruedas, el vehículo suministrará potencia sólo a las ruedas delanteras y puede brindar mejor economía de combustible.

Cuando use una llanta de refacción compacta en un vehículo con transmisión en todas las ruedas (AWD), el sistema detecta automáticamente la llanta de repuesto compacta y reduce el desempeño AWD para proteger el sistema. Para restaurar la operación completa de AWD y prevenir el desgaste excesivo en el sistema, reemplace la llanta de repuesto compacta con una llanta de tamaño completo tan pronto como sea posible. Consulte *Llanta de refacción compacta* ⇨ 357.

## Frenos

### Sistema de frenos antibloqueo (ABS)

El Sistema de frenos antibloqueo (ABS) ayuda a prevenir el deslizamiento de frenado y mantener la dirección durante un frenado fuerte.

ABS realiza una verificación de sistema cuando se conduce el vehículo por primera vez. Se puede escuchar un ruido de motor o clic momentáneo mientras se realiza esta prueba, y el pedal del freno se puede mover ligeramente. Esto es normal.



Si hay un problema con el sistema ABS, la luz de advertencia se mantendrá encendida. Consulte *Luz de advertencia del sistema de frenos antibloqueo (ABS)* ⇨ 139.

El ABS no cambia el tiempo necesario para poner un pie en el pedal del freno y no siempre disminuye la distancia de frenado. Si se acerca demasiado al vehículo al frente, no tendrá tiempo para aplicar los frenos si dicho vehículo disminuye la velocidad o se detiene bruscamente. Siempre deje suficiente espacio al frente para frenar, incluso con el sistema ABS.

### Uso del sistema ABS

No bombee los frenos. Sólo sostenga el pedal de freno hacia abajo firmemente. Escuchar o sentir que el ABS opere es normal.

### Frenado en emergencias

El ABS permite la dirección y frenado al mismo tiempo. En muchas emergencias, la dirección puede ayudar más que el frenado.

## Freno eléctrico de estacionamiento



El vehículo cuenta con un Freno de estacionamiento eléctrico (EPB). El EPB siempre puede activarse, incluso con la ignición en la posición de apagado. Para prevenir la descarga de la batería, evite ciclos repetidos del sistema EPB cuando el motor está apagado.

El sistema tiene una luz (P) o de Freno de estacionamiento eléctrico PARK, y algunos vehículos pueden tener una  luz de Freno de

estacionamiento de servicio. Ver *Luz de freno eléctrico de estacionamiento* ⇨ 139 y *Luz Service Electric Parking Brake (Dé servicio al freno eléctrico de estacionamiento)* ⇨ 139.

Antes de salir del vehículo, verifique la luz (P) o PARK (estacionamiento) para estar seguro que el freno de estacionamiento se encuentra aplicado.

### Activación del EPB



Para aplicar el EPB:

1. Asegúrese de que el vehículo está totalmente detenido.
2. Levante el interruptor EPB durante un momento.

La luz (P) o PARK (estacionamiento) parpadeará y después permanecerá encendida una vez que el EPB esté totalmente aplicado. Si la luz (P) o PARK (estacionamiento) parpadea de manera continua, entonces el EPB sólo está aplicado parcialmente, el vehículo está en Modo de Servicio o

existe algún problema con el EPB. Se muestra un mensaje en el Centro de información del conductor (DIC). Libere el EPB e intente aplicarlo nuevamente. Si la luz no se enciende o continúa parpadeando, haga que el vehículo reciba servicio.

No maneje el vehículo si la luz (P) o PARK (estacionamiento) está parpadeando. Consulte a su distribuidor. Consulte *Luz de freno eléctrico de estacionamiento* ⇨ 139.

Si la luz  está encendida o (P) o la luz PARK parpadea cuando la ignición se enciende, jale el interruptor EPB y sosténgalo. Continúe sosteniendo el interruptor hasta que la luz (P) o PARK (estacionamiento) permanezca encendida. Si la luz  permanece encendida, acuda a su distribuidor.

Si el EPB se aplica mientras el vehículo esté en movimiento, el vehículo desacelerará mientras se jala el interruptor. Si el interruptor se

jala hasta que el vehículo se detenga, el EPB permanecerá aplicado.

El vehículo puede aplicar automáticamente el freno electrónico de freno (EPB) en algunas situaciones cuando el vehículo no está en movimiento. Esto es normal, y se hace para revisar periódicamente el funcionamiento correcto del sistema EPB.



Si el EPB no se activa, bloquee las ruedas traseras para evitar el movimiento del vehículo.

### Liberación del EPB

Para liberar el EPB:

1. Encienda la ignición o colóquela en ACC/ACCESSORY (Accesorios).
2. Aplique y mantenga presionado el pedal del freno.
3. Oprima el interruptor EPB momentáneamente.

El EPB se libera cuando la luz  o PARK (estacionamiento) está apagada.

Si la luz  está encendida o  o la luz PARK parpadea, suelte el EPB presionando y sosteniendo el interruptor EPB. Continúe sosteniendo el interruptor hasta que la luz  o PARK (estacionamiento) estén apagados. Si cualquiera de las luces permanece encendida después de intentar liberar el freno, consulte a su distribuidor.

### Precaución

El manejar con el freno de estacionamiento activado podría sobrecalentar el sistema de frenado y provocar desgaste prematuro o daños a las partes del sistema de frenado.

Asegúrese de que el freno de estacionamiento esté totalmente liberado y la luz de advertencia del sistema de frenado esté apagada antes de manejar.

Si se estaciona sobre una colina o si el vehículo está jalando un remolque, vea *Características de manejo y sugerencias de remolque* ⇨ 264.

### Liberación automática del EPB

El EPB se liberará automáticamente cuando el vehículo esté encendido, se ponga una velocidad, y se realice un intento de manejar. Evite aceleraciones rápidas cuando el EPB esté aplicado para mantener la vida útil de las balatas del freno de estacionamiento.

### Asistencia del freno

La Asistencia de frenos detecta aplicaciones del pedal del freno rápidas debido a situaciones de frenado de emergencia y proporciona frenado adicional para activar el Sistema de frenos anti-bloqueo (ABS) si el pedal del freno no se presiona lo suficiente fuerte para activar el ABS normalmente. Puede ocurrir ruido menor, pulsación del pedal del freno, y/o movimiento del pedal

durante este tiempo. Continúe aplicando el pedal del freno según lo dicte la situación de conducción. La Asistencia de frenos se desactiva cuando se libera el pedal del freno.

## Asistencia de arranque en subidas (HSA)

### Advertencia

No confíe únicamente en la función HSA. HSA no reemplaza la necesidad de poner atención y conducir con seguridad. Puede ser que usted no escuche o no sienta las alertas o advertencias de este sistema. No tener el cuidado adecuado al conducir puede dar como resultado lesiones, la muerte o daños al vehículo. Consulte *Conducción defensiva* ⇨ 185.

Cuando el vehículo se detiene en una pendiente, la Asistencia de arranque en colina (HSA) evita que el vehículo ruede en una dirección inadvertida durante la transición de la liberación del pedal del freno a la aplicación del pedal del acelerador. Los frenos se liberan cuando se aplica el pedal del acelerador. Si el pedal del acelerador no se aplica dentro de unos minutos, se aplicará el Freno de estacionamiento eléctrico. Los frenos también se pueden liberar bajo otras condiciones. No confíe plenamente en HSA para sostener el vehículo.

HSA está disponible cuando el vehículo ve cuesta arriba en una velocidad de avance, o cuando ve cuesta abajo en R (Reversa). El vehículo se debe detener por completo en una pendiente para que HSA se active.

## Sistemas de control de recorrido

### Control de tracción/ Control electrónico de estabilidad

#### Operación del sistema

El vehículo tienen un Sistema de control de tracción (TCS) y StabiliTrak/Control Electrónico de Estabilidad (ESC), un sistema de control electrónico de estabilidad. Estos sistemas ayudan a limitar el deslizamiento de la rueda y ayudan al conductor a mantener el control, en especial en condiciones de camino resbaloso.

El sistema de control de tracción (TCS) se activa si detecta que alguna de las ruedas de tracción está patinando o empieza a perder tracción. Cuando esto sucede, el sistema de control de tracción (TCS) aplica los frenos en las ruedas que patinan y reduce la potencia del motor para limitar el giro de la rueda.

## 222 Conducción y funcionamiento

El sistema StabiliTrak/ESC se activa cuando el vehículo detecta una diferencia entre la ruta deseada y la dirección en la cual el vehículo está avanzando en realidad. StabiliTrak/ESC aplica selectivamente presión de frenado a cualquiera de los frenos de rueda del vehículo para ayudar al conductor a mantener el vehículo sobre la ruta prevista.

Si se está usando el control de velocidad constante y TCS o StabiliTrak/ESC comienza a limitar el giro de las ruedas, se desactivará el control crucero. El Control de velocidad constante se puede volver a activar cuando las condiciones del camino lo permitan. TCS y StabiliTrak/ESC se activarán automáticamente cuando se fije el Control de velocidad constante.

Ambos sistemas se encienden automáticamente cuando se arranca el vehículo y comienza a moverse. Se pueden escuchar o sentir los sistemas mientras estén en operación o mientras realizan

verificaciones de diagnóstico. Esto es normal y no significa que hay un problema con el vehículo.

Se recomienda dejar el sistema ambos sistemas encendidos para condiciones de conducción normal, pero puede ser necesario apagar el sistema de control de tracción (TCS) si el vehículo está atascado en arena, lodo, hielo, o nieve.

Consulte *Si el vehículo se atasca* ⇨ 197 y "Activación y desactivación de sistemas" más adelante en esta sección.



La luz indicadora para ambos sistemas está en el grupo de instrumentos. Esta luz:

- Parpadeará cuando el sistema de control de tracción (TCS) esté limitando el giro de las ruedas.

- Parpadeará cuando StabiliTrak/ESC esté activado.
- Se encenderá y permanecerá encendida cuando el sistema no esté funcionando.

Si cualquier sistema falla en encenderse o activarse, se muestra un mensaje en el centro de información del conductor (DIC), y  se enciende y permanece encendido para indicar que el sistema está inactivo y no ayuda al conductor a mantener el control. Es seguro conducir el vehículo, pero la conducción se debe ajustar de manera acorde.

Si  se enciende y permanece encendido:

1. Apague el vehículo.
2. Apague el motor y espere 15 segundos.
3. Arranca el motor.
4. Conduzca el vehículo.

Si  se enciende y permanece encendido, consulte a su distribuidor.



## Activación y desactivación de Sistemas





OFF



### Precaución



No frene en forma repetida o acelere fuertemente cuando el TCS está apagado. La línea de impulso del vehículo podría resultar dañada.

Para desactivar sólo el sistema de control de tracción (TCS), oprima y libere  en la consola central. La luz Tracción apagada  se despliega en el grupo de instrumentos.

Para activar el sistema de control de tracción (TCS) de nuevo, oprima y libere . La luz traction off (tracción apagada)  mostrada en el grupo de instrumentos se apagará.

Si el sistema de control de tracción (TCS) está limitando el giro de las ruedas cuando se presiona , el sistema no se apagará hasta que las ruedas dejen de girar.

Para apagar tanto el Sistema de control de tracción (TCS) como StabiliTrak/ESC, presione sin soltar  hasta que la luz  de Tracción apagada y la luz StabiliTrak/ESC apagado  se enciendan y permanezcan encendidas en el grupo de instrumentos.

Para activar el sistema de control de tracción (TCS) y StabiliTrak/ESC de nuevo, oprima y libere . La luz traction off (tracción apagada)  la

luz StabiliTrak/ESC OFF  se apagan en el grupo de instrumentos.

El agregar accesorios puede afectar el desempeño del vehículo. Consulte *Accesorios y modificaciones* ⇨ 283.

## Control de modo del conductor

Si está equipado con Tracción delantera (FWD), el Control de modo de conducción puede tener los siguientes modos: FWD, Nieve y Remolque/Acarreo. Si está equipado con Tracción en todas las ruedas (AWD), el Control de Modo de Conductor puede tener AWD, Tracción en Dos Ruedas (2WD), Fuera de Carretera y Remolque/Acarreo. Es posible que aparezcan mensajes del Centro de información del conductor (DIC) para cada modo de conducción.



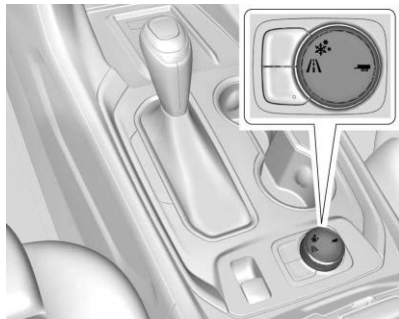

**Perilla de control del modo de conductor para FWD**

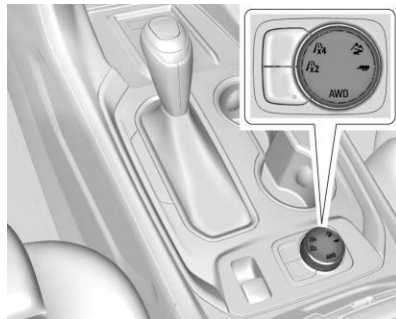

**Perilla de control del modo de conductor para AWD**

Gire la perilla de Control del modo de conductor para realizar una selección de modo. Los iconos de la perilla se iluminarán para indicar cuál modo está activo. Un mensaje del Centro de información del conductor (DIC) indicará que el modo está activado al cambiar a diferentes modos.

**/i/x2 (Únicamente AWD) o /i\ (Únicamente FWD)** : El vehículo se encuentra en Tracción Delantera para vehículos que no son AWD, o Tracción en Dos Ruedas para vehículos AWD. Este modo permanecerá activo durante los futuros ciclos de ignición. Esta configuración pone el vehículo en Tracción en Dos Ruedas (vehículos AWD) o es el modo de conducción normal (vehículos FWD). Use este modo para condiciones normales de conducción. Este es el modo de conducción más económico en combustible. Consulte *Manejo para un mayor ahorro de combustible* ⇨ 183.

**/i/x4 (Únicamente AWD)** : El vehículo está en Modo AWD. Este modo permanecerá activo durante los futuros ciclos de ignición. El modo AWD proporciona el torque de conducción a las cuatro ruedas. Utilice este modo para condiciones de conducción que requieran una mejor tracción como grava, arena, pavimento mojado, nieve y hielo.

AWD puede desactivarse y mostrar un mensaje en el DIC en casos de uso extenso o sobrecalentamiento.

Cuando está en Modo AWD, el indicador de Modo AWD estará encendido. Para obtener más información sobre el Modo AWD, vea *Tracción en las cuatro ruedas* ⇨ 217.

**\*\* (Únicamente FWD)** : El vehículo está en Modo Nieve. Este modo no permanecerá activo durante los futuros ciclos de ignición. El vehículo estará en Tracción delantera cuando se vuelva a arrancar el motor. El Modo Nieve mejora la aceleración del vehículo en caminos cubiertos con nieve y hielo. El pedal del acelerador será más sensible para proporcionar un control más fino del torque en las ruedas en condiciones resbaladizas.

**↔ (Únicamente AWD)** : El vehículo está en modo Fuera de Carretera. Este modo no permanecerá activo durante los futuros ciclos de ignición. El vehículo estará en Tracción en

dos ruedas cuando se vuelva a arrancar el motor. Este modo activará automáticamente AWD. El pedal del acelerador será más sensible para proporcionar un control más fino del torque en las ruedas. StabiliTrak/ESC, ABS y TCS cambiarán para un óptimo rendimiento fuera de carretera. Use este modo para conducción pública recreativa fuera de carretera. Consulte *Conducción carretera sin asfalto* ⇨ 188.

**🚚 Remolque/Arrastre** : El vehículo está en Modo Remolque/Acarreo. Este modo no permanecerá activo durante los futuros ciclos de ignición. El vehículo estará en Tracción Delantera o Tracción en Dos Ruedas cuando se vuelva a arrancar el motor. Este modo activará automáticamente AWD. Ver *Tracción en las cuatro ruedas* ⇨ 217 . La transmisión mantiene las marchas inferiores más tiempo antes de cambiar para proporcionar más torque necesario cuando se remolcan cargas pesadas. Esto también aumentará el consumo de

combustible. Use este modo para ayudar a mantener la velocidad deseada del vehículo cuando se conduce en pendientes cuesta abajo usando el motor y la transmisión para frenar el vehículo. Esto ayuda a evitar que los frenos se sobrecalienten. Para obtener más información, consulte *Modo remolcar/jalar* ⇨ 216.

La siguiente tabla muestra cómo los diferentes modos afectan a las funciones de diversos subsistemas que pueden estar en el vehículo.

**226 Conducción y funcionamiento**

<b>Modos:</b>	<b>Tracción Delantera/ Tracción en Dos Ruedas</b>	<b>AWD</b>	<b>Nieve</b>	<b>Fuera de carretera</b>	<b>Remolque/ Arrastre</b>
Disponibilidad de modo	Vehículos AWD y FWD	Únicamente vehículos AWD	Únicamente vehículos FWD	Únicamente vehículos AWD	Paquete de Remolque (AWD y FWD)
Retenido en ciclos de ignición futuros	Sí	Sí	No	No	No
Sensibilidad del pedal del acelerador	Normal	Normal	Nieve	Fuera de carretera	Normal
Cambio automático de la transmisión	Normal	Normal	Normal	Normal	Remolque/ Arrastre
Estado de AWD (si está equipado)	Desactivado (Tracción en Dos Ruedas)	AWD normal activo	No disponible	AWD Fuera de Carretera activo	AWD normal activo
StabiliTrak/ESC, ABS y TCS	Normal	Normal	Normal	Fuera de carretera	Normal

## Control de velocidad constante

### Advertencia

El control de velocidad crucero podría ser peligroso en los lugares donde no es posible manejar a una velocidad constante de manera segura. No utilice el control crucero en caminos con cruces o tráfico pesado.

El control de velocidad crucero puede ser peligroso en caminos resbalosos. En dichos caminos, los cambios rápidos de tracción en las llantas podrían provocar el giro sin tracción excesivo y podría perder el control del vehículo. No utilice el control de velocidad crucero en caminos resbalosos.

Con el control de velocidad constante, se puede mantener una velocidad de 40 km/h (25 mph) o mayor sin necesidad de mantener el

pie sobre el acelerador. El control de velocidad constante no funciona a velocidades por debajo de los 40 km/h (25 mph).

Si el Sistema de control de tracción (TCS) o el sistema StabiliTrak/Control Electrónico de Estabilidad (ESC) comienzan a limitar el giro de las ruedas mientras se utiliza el control de velocidad constante, el control de velocidad constante se desactiva automáticamente.

Consulte *Control de tracción/Control electrónico de estabilidad* ⇨ 221.

Si ocurre una alerta de colisión cuando el Control de velocidad constante está activado, el Control de velocidad constante se desactiva. Consulte *Sistema de alerta de choque de frente (FCA)* ⇨ 247. Cuando las condiciones del camino permiten que el control de crucero se use con seguridad, se puede volver a encender el control de velocidad constante.

Apagar el sistema TCS o StabiliTrak/ESC desactivará el control de velocidad constante.

Si aplica los frenos, el Control de velocidad constante se desactiva.



 : Presione para encender o apagar el sistema. Aparece un indicador blanco en el grupo de instrumentos cuando se enciende el control crucero.

**RES+ :** Si hay una velocidad establecida en la memoria, presione brevemente para recuperar dicha velocidad o mantenga presionado para acelerar. Si el control de velocidad constante ya está activo, úselo para incrementar la velocidad del vehículo.

**SET- (establecer)** : Presione brevemente para ajustar la velocidad y activar el control de velocidad constante. Si el control de velocidad constante ya está activo, úselo para disminuir la velocidad del vehículo.

 : Presione este botón para desactivar el control de velocidad constante sin borrar de la memoria la velocidad establecida.

### **Establecimiento del control de velocidad constante**

Si  está encendido cuando el control no está en uso, podría presionar SET- o RES+ por accidente e iniciar el control de velocidad de cruce en un momento que no lo desea.

Mantenga  apagado cuando no utilice el control de velocidad.

1. Presione .
2. Acelere hasta la velocidad deseada.

3. Presione y libere SET-. La velocidad establecida deseada aparece brevemente en el cuadro de instrumentos.
4. Quite su pie del acelerador.

Cuando el control de velocidad constante ha estado en la velocidad deseada, un indicador de control de cruce verde aparece en el grupo de instrumentos.

### **Volver a una velocidad establecida**

Si el Control de velocidad constante está ajustado en una velocidad deseada y a continuación presiona el freno, o se presiona , el Control de velocidad constante se desactiva sin borrar la velocidad de la memoria.

Una vez que la velocidad del vehículo alcanza 40 km/h (25 mph) o más, presione RES+ brevemente. El vehículo regresa a la velocidad establecida anteriormente.

### **Aumentar la velocidad usando el control de velocidad constante**

Si el sistema de Control de velocidad constante ya está activado:

- Presione sin soltar RES+ hacia arriba hasta que se alcance la velocidad deseada, después suéltelo.
- Para aumentar la velocidad del vehículo en pequeños incrementos, presione brevemente RES+. Por cada presión, el vehículo irá alrededor de 1 km/h (1 mph) más rápido.

Se puede visualizar la lectura del velocímetro ya sea en unidades inglesas o métricas. Consulte *Cuadro de instrumentos (Nivel superior)* ⇨ 125 o *Cuadro de instrumentos (Nivel básico)* ⇨ 129. El valor del incremento utilizado depende de las unidades que se estén proyectando.

**Reducir la velocidad usando el control de velocidad constante**

Si el sistema de Control de velocidad constante ya está activado:

- Presione sin soltar SET- hasta que se alcance la velocidad deseada más baja, después suéltelo.
- Para disminuir la velocidad del vehículo en pequeños incrementos, presione brevemente SET-. Por cada presión, el vehículo irá alrededor de 1 km/h (1 mph) más lento.

Se puede visualizar la lectura del velocímetro ya sea en unidades inglesas o métricas. Consulte *Cuadro de instrumentos (Nivel superior)* ⇨ 125 o *Cuadro de instrumentos (Nivel básico)* ⇨ 129. El valor del incremento utilizado depende de las unidades que se estén proyectando.

**Rebasar utilizando el control de velocidad constante**

Utilice el pedal del acelerador para aumentar la velocidad del vehículo. Al retirar el pie del acelerador el vehículo reducirá la velocidad hasta llegar a la velocidad previamente establecida.

Mientras presiona el pedal del acelerador o poco después de liberarlo para anular el crucero, aplicar brevemente SET- resultará en que el crucero se establezca en la velocidad actual del vehículo.



**Uso del control de velocidad constante en pendientes**

El comportamiento del control de velocidad constante en las pendientes depende de la velocidad y carga del vehículo, y de la inclinación de la pendiente. Al subir por una pendiente, tal vez necesite pisar el pedal del acelerador para mantener su velocidad. Mientras esté en una colina, la transmisión puede realizar un cambio descendente para usar el frenado del motor para desacelerar el

vehículo y mantener la velocidad establecida. También, es probable que necesite frenar o cambiar a una velocidad menor para mantener baja su velocidad. Si se aplica el pedal de freno, el control de velocidad constante se desengancha.

**Terminar el control de velocidad constante**

Hay cuatro formas de terminar el Control de velocidad constante:

- Presione ligeramente el pedal del freno.
- Presione .
- Coloque la transmisión en N (neutral).
- Presione .

**Borrar la velocidad de la memoria**

La velocidad establecida en el Control de velocidad constante se borra de la memoria si presiona  o si apaga la ignición.

## Control de velocidad adaptativo

Si está equipado con Control de velocidad constante adaptativo (ACC), permite al conductor seleccionar la velocidad establecida del Control de velocidad constante y el espacio de seguimiento. Lea esta sección completa antes de utilizar este sistema. El espacio de seguimiento es el tiempo de seguimiento entre su vehículo y el vehículo que se detecta directamente adelante en su camino, moviéndose en la misma dirección. Si se detecta un vehículo en su camino, el Control de velocidad constante adaptativo funciona como un control de velocidad normal; el Control de velocidad constante adaptativo utiliza sensores de cámara y de radar. Consulte *Declaración de frecuencia de radio* ⇨ 397.

Si se detecta un vehículo en su camino, el ACC puede aplicar aceleración o un frenado limitado y moderado para mantener el espacio de seguimiento seleccionado. Para

desactivar el ACC, aplique el freno. Si ACC está controlando la velocidad de su vehículo cuando se activa el Sistema de Control de Tracción (TCS) o el sistema StabiliTrak/Control Electrónico de Estabilidad (ESC), el ACC puede desactivarse automáticamente. Consulte *Control de tracción/Control electrónico de estabilidad* ⇨ 221. Cuando las condiciones del camino permitan utilizar de forma segura el ACC, el ACC se puede volver a activar.

Apagar el sistema TCS o StabiliTrak/ESC desactivará el control de velocidad constante.

### Advertencia

El ACC tiene capacidad limitada de frenado y puede no tener tiempo para desacelerar el vehículo lo suficiente para evitar una colisión con otro vehículo al que usted esté siguiendo. Esto puede ocurrir cuando los

(Continúa)

### Advertencia (Continúa)

vehículos que van adelante desaceleran o se detienen repentinamente, o entran a su carril. Vea también "Alertando al conductor" en esta sección. Se necesita atención total siempre durante la conducción y usted debe estar listo para tomar acciones y aplicar los frenos. Consulte *Conducción defensiva* ⇨ 185.

### Advertencia

El ACC no detectará ni frenará por la presencia de niños, peatones, animales, u otros objetos.

No use el ACC cuando:

- Se encuentre en caminos ventosos o inclinados o cuando los sensores estén bloqueados por nieve, hielo,

(Continúa)

**Advertencia (Continúa)**

o suciedad. El sistema puede no detectar un vehículo que va delante. Mantenga limpio el frente completo del vehículo.

- Haya poca visibilidad, tal como en condiciones de niebla, lluvia, o nieve. El desempeño de ACC es limitado bajo estas condiciones.
- En caminos resbalosos, donde los cambios rápidos en la tracción de los neumáticos pueden causar deslizamiento excesivo de las ruedas.



 : Presione para encender o apagar el sistema. El indicador se pone blanco en el grupo de instrumentos al activarse el ACC.

**RES+** : Oprima brevemente para reanudar la velocidad establecida anterior o para aumentar la velocidad del vehículo. Si ACC ya está activado, úselo para incrementar la velocidad del vehículo.

**SET- (establecer)** : Oprima brevemente para establecer la velocidad y activar ACC o para disminuir la velocidad del vehículo. Si ACC ya está activado, úselo para disminuir la velocidad del vehículo.

 : Presione este botón para desactivar el ACC sin borrar la velocidad establecida.

 : Presione para seleccionar un espacio de tiempo (o distancia) de seguimiento para ACC de lejos, media o cerca.

Se puede visualizar la lectura del velocímetro ya sea en unidades inglesas o métricas. Consulte *Cuadro de instrumentos (Nivel superior)* ⇨ 125 o *Cuadro de instrumentos (Nivel básico)* ⇨ 129. El valor del incremento utilizado depende de las unidades que se estén proyectando.



### Cambiar entre ACC y Control de velocidad constante regular

Para cambiar entre ACC y control de velocidad constante regular, presione sin soltar . Se proyecta un mensaje de la Pantalla de Información del Conductor (DIC). Consulte *Mensajes del vehículo* ⇨ 150.

ACC también se puede establecer mientras el vehículo está detenido si ACC está encendido y el pedal del freno está aplicado.



**Indicador de ACC**



**Indicador de Control de velocidad constante regular**

Cuando se activa ACC, se enciende un indicador  verde en el grupo de instrumentos y se proyecta el

siguiente intervalo. Cuando el control de velocidad constante regular está activado, se encenderá un indicador  verde en el grupo de instrumentos; el siguiente intervalo no se proyectará.

Cuando se enciende el vehículo, el modo de control de velocidad constante se establecerá al último modo utilizado antes de que el vehículo se apagara.

### Advertencia

Siempre revise el indicador de control de velocidad constante en el grupo de instrumentos para determinar en cuál modo de control de velocidad constante está antes de usar la función. Si ACC no está activo, el vehículo no frenará automáticamente por otros vehículos, lo que podría causar un accidente si los frenos no se aplican manualmente. Usted y otros podrían resultar gravemente heridos o muertos.

### Configurar del Control de velocidad constante adaptativo

Si  está encendido cuando el control no está en uso, podría presionarse e iniciar el control de velocidad de cruceo en un momento que no lo desea.

Mantenga  apagado cuando no utilice el control de velocidad.

Seleccione la velocidad establecida deseada para el cruceo. Ésta es la velocidad del vehículo cuando no se detecta un vehículo en su trayectoria.

Mientras el vehículo esté moviéndose, el ACC no se establecerá a una velocidad inferior a 25 km/h (16 mph), aunque puede reanudarse cuando se conduzca a velocidades más bajas.

Para establecer ACC mientras se está moviendo:

1. Presione .
2. Acelere hasta la velocidad deseada.
3. Presione y suelte SET-.

4. Quite el pie del acelerador.

Después de establecer el ACC, puede aplicar inmediatamente los frenos si se detecta que un vehículo adelante está más cerca del espacio de seguimiento seleccionado.

ACC también se puede establecer mientras el vehículo está detenido si ACC está encendido y el pedal del freno está aplicado.



Cuando ACC está encendido, el indicador se iluminará en blanco. Cuando se activa el ACC, el indicador se volverá verde.

Sea consciente de los límites de velocidad, de las velocidades del tráfico circundante, y las condiciones meteorológicas cuando seleccione la velocidad establecida.

**Volver a una velocidad establecida**

Si el ACC está configurado a la velocidad deseada y a continuación presiona el freno, ACC se desactiva sin borrar la velocidad de la memoria.

Para comenzar a usar el ACC de nuevo, presione RES+ hacia arriba brevemente. El vehículo regresa a la velocidad establecida anteriormente.

- Si el vehículo está moviéndose, vuelve a la velocidad establecida anterior.
- Si el vehículo se detiene con el pedal del freno aplicado, presione RES+ y suelte el pedal del freno. ACC sostendrá el vehículo hasta que se presione RES+ o el pedal del acelerador.

Un indicador ACC verde y la visualización de la velocidad establecida en el grupo de instrumentos. El indicador de vehículo adelante puede parpadear si hay un vehículo adelante y se

mueve. Consulte "Aproximación y seguimiento de un vehículo" más adelante en esta sección.

Una vez que el ACC se ha reanudado, si no hay ningún vehículo adelante, si el vehículo que está adelante está más allá del siguiente intervalo seleccionado, o si el vehículo ha salido de una curva cerrada, entonces la velocidad del vehículo aumentará a la velocidad establecida.

**Aumentando la velocidad mientras ACC se encuentra en una velocidad establecida**

Realice algo de lo siguiente:

- Utilice el acelerador para obtener la velocidad más alta. Presione SET- . Suelte el control y el pedal del acelerador. El vehículo tendrá ahora el cruce establecido a la velocidad más alta.

Cuando se oprima el pedal del acelerador, el ACC no frenará porque está anulado.

El indicador de ACC cambiará a azul en el grupo de instrumentos.

- Presione sin soltar RES+ hasta que aparezca la velocidad deseada en la pantalla, después suéltelo.
- Para aumentar la velocidad del vehículo en pequeños incrementos, presione RES+. Por cada presión, el vehículo irá a 1 km/h (1 mph) más rápido.
- Para incrementar la velocidad del vehículo en incrementos mayores, presione y sostenga RES+. En cada presión, el vehículo va 5 km/h (5 mph) más rápido.

Cuando se determine que no hay un vehículo al frente o que el vehículo al frente está más allá del espacio de seguimiento seleccionado, entonces la velocidad del vehículo se incrementará a la velocidad establecida.

La velocidad establecida también se puede aumentar mientras el vehículo está detenido.

- Si está detenido con el freno aplicado, presione RES+ hasta que se muestre la velocidad establecida deseada.
- Si ACC está sosteniendo el vehículo en una parada y hay otro vehículo directamente adelante, presionar RES+ aumentará la velocidad establecida. Presionar RES+ cuando ya no haya un vehículo adelante hará que ACC se reanude.

### **Reducir la velocidad mientras ACC se encuentra en una Velocidad establecida**

Realice algo de lo siguiente:

- Utilice el freno para alcanzar la velocidad menor deseada. Suelte el freno y presione SET-. El vehículo ahora viajará a una velocidad más baja.
- Presione sin soltar SET- hasta que se alcance la velocidad deseada más baja, después suéltelo.

- Para disminuir la velocidad del vehículo en intervalos más pequeños, presione SET-. Por cada presión, el vehículo irá alrededor de 1 km/h (1 mph) más lento.
- Para disminuir la velocidad del vehículo en intervalos mayores, presione y sostenga SET-. Por cada presión, el vehículo irá alrededor de 5 km/h (5 mph) más lento.
- Para disminuir la velocidad mientras el vehículo está detenido, presione SET- hasta que se muestre la velocidad establecida deseada.

### **Establecer el espacio de distancia de seguimiento**

Cuando se detecta un vehículo adelante moviéndose más lento dentro del espacio de seguimiento seleccionado, el ACC ajustará la velocidad del vehículo e intentará a mantener el espacio de distancia de seguimiento seleccionado.

Oprima  en el volante de dirección para ajustar el espacio de seguimiento. Cada vez que presione el botón, el espacio cambiará a través de tres configuraciones: Lejos, Mediano, o Cerca.

Cuando esté presionado, la configuración de espacio actual se visualizará brevemente en el grupo de instrumentos. La configuración de espacio se mantendrá hasta que se cambie.

Como cada configuración de espacio corresponde a un tiempo de seguimiento (Lejos, Mediano, o Cerca) la distancia de seguimiento variará con base en la velocidad del vehículo. Entre más rápida sea la velocidad del vehículo, mayor será la distancia que su vehículo tendrá respecto al vehículo detectado adelante. Considere las condiciones de tráfico y del clima al seleccionar el espacio de seguimiento. El rango de espacio seleccionable puede no ser

adecuado para todos los conductores y condiciones de conducción.

Cambiar la configuración de espacio automáticamente cambia la sensibilidad del tiempo de alerta (Lejos, Mediano, o Cerca) para la función de Alerta de colisión frontal (FCA). Consulte *Sistema de alerta de choque de frente (FCA)* ⇨ 247.

#### Alertando al conductor

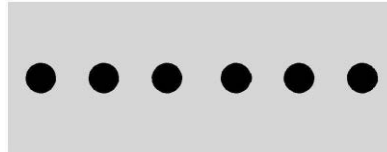

Si el ACC está activado, se puede requerir la acción del conductor cuando el ACC no puede aplicar suficiente frenado debido a que se aproxima a un vehículo demasiado rápido.

Cuando ocurra esta condición, seis luces rojas parpadeará en el parabrisas y sonarán ocho bips desde el frente. Consulte "Sistemas de colisión/detección" en *Personalización del vehículo* ⇨ 152.

Consulte *Conducción defensiva* ⇨ 185.

#### Acercándose y siguiendo un Vehículo



El indicador de vehículo al frente se encuentra en el grupo de instrumentos.

El indicador de vehículo adelante se proyecta únicamente cuando se detecta un vehículo en la trayectoria de su vehículo moviéndose en la misma dirección.

Si no se proyecta este símbolo, el ACC no responderá a ni frenará cuando haya vehículos por delante.

El ACC desacelera automáticamente el vehículo y ajustará la velocidad del vehículo para seguir al vehículo que va delante al espacio de seguimiento seleccionado. La velocidad del vehículo aumenta o disminuye para seguir el vehículo que va adelante de usted, pero no excederá la velocidad establecida. Puede aplicar frenado limitado, si es necesario. Cuando el frenado está activo, las luces de freno se encenderán. El frenado automático se puede sentir o sonar diferente que si los frenos fueran aplicados manualmente. Esto es normal.

### Objetos estacionario o con Movimiento muy lento



#### Advertencia

El ACC puede no detectar ni reaccionar a vehículos que estén detenidos o con movimiento muy lento por delante de usted. Por ejemplo, el sistema podría no frenar un vehículo que no haya detectado que se mueva. Esto puede ocurrir en el tráfico de paradas constantes o cuando un vehículo aparece repentinamente adelante debido a que haya cambiado carriles. Su vehículo puede no detenerse y podría ocasionar un choque. Sea cuidadoso al utilizar el ACC. Se necesita su atención completa siempre durante la conducción y debe estar listo para tomar acciones y aplicar el freno.

### El ACC se desactiva automáticamente

ACC se puede desactivar automáticamente y el conductor necesitará aplicar los frenos manualmente para desacelerar el vehículo si:

- Los sensores estén bloqueados.
- El sistema de control de tracción (TCS) o StabiliTrak/ESC se ha activado o desactivado.
- Hay una falla en el sistema.
- El radar falsamente reporta bloqueo cuando se conduce en un desierto o área remota con ningún otro vehículo o objetos en la carretera. Un mensaje del DIC puede mostrarse para indicar que ACC está temporalmente no disponible.

El indicador ACC se volverá blanco cuando el ACC ya no esté activo.

En algunos casos, cuando ACC no se activa, se puede usar el control de velocidad constante regular. Consulte "Cambio entre ACC y Control de velocidad constante

regular" anteriormente en esta sección. Siempre considere las condiciones de conducción antes de usar el sistema de control de velocidad constante.

**Notificación para reanudar el ACC**

El ACC mantendrá un espacio de seguimiento detrás de un vehículo detectado y desacelerará su vehículo hasta detenerse detrás de dicho vehículo.

Si el vehículo detenido adelante se ha alejado y no se ha reanudado el ACC, el indicador de vehículo adelante destellará y sonarán tres bips como recordatorio de revisar el tráfico adelante antes de proceder. Consulte "Go Notifier de Crucero Adaptativo" en "Sistemas de Colisión/Detección" en *Personalización del vehículo* ⇨ 152.

Cuando el vehículo que va adelante se aleje, oprima RES+ o el pedal del acelerador para reanudar ACC. Si se encuentra detenido por más de dos minutos o si la puerta del conductor está abierta y el cinturón de seguridad del conductor no está

abrochado, ACC aplica automáticamente el Freno de estacionamiento eléctrico (EPB) para retener el vehículo. La luz del estado del freno de estacionamiento eléctrico se encenderá. Consulte *Freno eléctrico de estacionamiento* ⇨ 219. Para reanudar ACC y liberar el EPB, presione el pedal del acelerador.

Un mensaje de advertencia del DIC podría indicar que cambie a P (estacionamiento) antes de salir del vehículo. Consulte *Mensajes del vehículo* ⇨ 150.

 <b>Advertencia</b>
Si el ACC ha detenido el vehículo, y si el ACC está desactivado, apagado o cancelado, el vehículo ya no se mantendrá detenido. El vehículo podría moverse. Cuando el ACC esté manteniendo el vehículo detenido, prepárese siempre para aplicar los frenos manualmente.

 <b>Advertencia</b>
Dejar el vehículo sin colocarlo en P (Estacionamiento) puede ser peligroso. No deje el vehículo cuando esté siendo detenido por el ACC. Siempre coloque el vehículo en P (Estacionamiento) y apague la ignición antes de salir del vehículo.

**Anulación del ACC**

Si utiliza el pedal del acelerador mientras ACC está activo, el indicador ACC cambia a azul en el grupo de instrumentos. ACC reanudará su operación cuando no se esté presionando el pedal del acelerador.

 <b>Advertencia</b>
El ACC no aplicará automáticamente los frenos si su pie está apoyándose sobre el
(Continúa)

### Advertencia (Continúa)

pedal del acelerador. Usted puede colisionar con un vehículo adelante de usted.

### Curvas en la carretera

#### Advertencia

En las curvas, el ACC puede no detectar un vehículo que va adelante en su carril. Usted podría ser tomado por sorpresa si el vehículo acelera hasta la velocidad establecida, especialmente al seguir a un vehículo que entra o sale por las rampas de salida. Usted podría perder el control del vehículo o chocar. No utilice el ACC al conducir en una rampa de entrada o salida. Siempre esté listo para utilizar los frenos si es necesario.

#### Advertencia

En curvas, el ACC puede responder a un vehículo en otro carril, o puede no tener tiempo para reaccionar a un vehículo en su carril. Usted podría chocar con un vehículo que va por delante de usted, o perder el control de su vehículo. Ponga especial atención en las curvas y prepárese para utilizar los frenos si es necesario. Seleccione una velocidad adecuada al conducir en curvas.

El ACC puede funcionar de forma diferente en una curva cerrada. Puede reducir la velocidad del vehículo si la curva es demasiado cerrada.

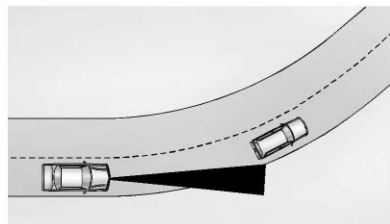

Al seguir a un vehículo y entrar en una curva, el ACC puede no detectar el vehículo que va adelante y acelerar a la velocidad establecida. Cuando esto ocurre, el indicador de vehículo por delante no aparecerá.

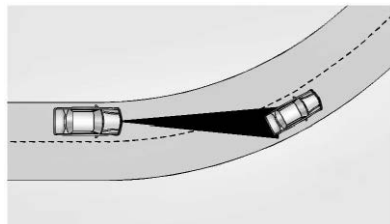

El ACC puede detectar un vehículo que no esté en su carril y aplicar los frenos.

El ACC puede proporcionar ocasionalmente una alerta y/o frenado que se considere innecesario. Podría responder a vehículos en diferentes carriles, a señales, barandales y otros objetos estacionarios al entrar o salir de una curva. Esto es un funcionamiento normal. El vehículo no necesita servicio.

**Otros cambios de carril de vehículos**

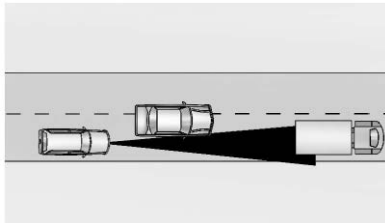

El ACC no detectará a un vehículo por delante hasta que esté completamente en el carril. Puede ser necesario aplicar los frenos manualmente.

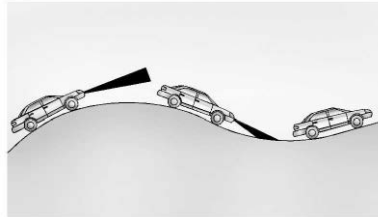

**No utilice el ACC en colinas ni al arrastrar un remolque**



No utilice el ACC al conducir el colinas pronunciadas o al arrastrar un remolque, el ACC no detectará un vehículo en el carril al conducir en colinas pronunciadas. El conductor necesitará a menudo hacerse cargo de la aceleración y el frenado en colinas pronunciadas, especialmente al arrastrar un remolque. Si aplica los frenos, el ACC se desactiva.

**Desactivando ACC**

Hay tres formas de desactivar el ACC:

- Presione ligeramente el pedal del freno.
- Presione .
- Presione .

**Borrar la velocidad de la memoria**

La velocidad establecida en el Control de velocidad constante se borra de la memoria si presiona  o si apaga la ignición.

**Limpiar el sistema de percepción**

El sensor de la cámara en el parabrisas detrás del espejo retrovisor y los sensores de radar en la parte delantera del vehículo se pueden bloquear por la nieve, el hielo, o el lodo. Estas áreas necesitan limpiarse para que el ACC funcione correctamente.



Si el ACC no funciona, puede estar disponible un control de velocidad constante regular. Consulte "Cambio entre ACC y Control de velocidad constante regular" anteriormente en esta sección. Siempre considere las condiciones de conducción antes de usar el sistema de control de velocidad constante.

Para instrucciones de limpieza, vea "Lavado del vehículo" bajo *Cuidado exterior* ⇨ 366.

El funcionamiento del sistema puede ser limitado en condiciones de nieve, lluvia pesada o rocío en el camino.

### Sistemas de asistencia al conductor

Este vehículo puede tener funciones que trabajan juntas para ayudar a evitar accidentes o para reducir el daño por accidente al conducir, al ir en reversa y al estacionarse. Lea esta sección completa antes de utilizar estos sistemas.



#### Advertencia

No se confíe a los Sistemas de asistencia al conductor. Estos sistemas no remplazan la necesidad de poner atención y de conducir de manera segura. Puede ser que usted no escuche o no vea las alertas o advertencias de estos sistemas. No tener el cuidado adecuado al conducir puede dar como

(Continúa)

#### Advertencia (Continúa)

resultado lesiones, la muerte o daños al vehículo. Consulte *Conducción defensiva* ⇨ 185.

Bajo muchas condiciones, estos sistemas no:

- Detectarán niños, peatones, ciclistas o animales.
- Detectarán vehículos u objetos fuera del área monitoreada por el sistema.
- Funcionarán a todas las velocidades de conducción.
- Le advertirán o proporcionarán el tiempo suficiente para evitar un choque.
- Funcionarán con falta de visibilidad o malas condiciones climáticas.
- Trabajarán si el sensor de detección no se ha limpiado o si está cubierto por hielo, nieve, barro o suciedad.

(Continúa)

### Advertencia (Continúa)

- Funciona si el sensor de detección está cubierta, tal como con una calcomanía, imán, o placa metálica.
- Funciona si el área alrededor del sensor de detección está dañada o no se reparó adecuadamente.

Se necesita siempre la completa atención al conducir, y usted debe estar listo para tomar medidas y aplicar los frenos y/o dar dirección al vehículo para evitar choques.

### Alerta audible

Algunas funciones de asistencia al conductor alertan al conductor de obstáculos mediante un pitido. Para cambiar el volumen de la campanilla de advertencia, consulte "Confort y comodidad" en *Personalización del vehículo* ⇨ 152.

### Limpieza

Dependiendo de las opciones del vehículo, mantenga estas áreas del vehículo limpias para asegurar el mejor desempeño de la función de asistencia al conductor. Se pueden mostrar mensajes del Centro de Información del Conductor (DIC) cuando los sistemas no estén disponibles o estén bloqueados.



- Las defensas delantera y trasera y el área debajo de las defensas
- Rejilla delantera y faros
- Lentes de cámara delantera en rejilla delantera o cerca del emblema delantero
- Tableros laterales delanteros y laterales traseros
- Exterior del parabrisas al frente de los espejos retrovisores
- Lentes de cámara lateral en la parte inferior de los espejos retrovisores
- Defensas de esquina lateral trasera

- Cámara de visión trasera arriba de la matrícula

### Alertas de asistencia para Estacionarse o Ir de Reversa

Si está equipado, la Cámara de Visión Trasera (RVC), la Asistencia de Estacionamiento Trasero (RPA), la Visión Envolvente, y la Alerta de Tráfico Trasero Cruzado (RCTA) pueden ayudar al conductor a estacionarse o evitar objetos. Compruebe siempre alrededor del vehículo al estacionar o ir en reversa.

#### Cámara de visión trasera (RVC)

Cuando se cambia el vehículo a R (Reversa), la cámara de vista trasera (RVC) proyecta una imagen del área detrás del vehículo en la pantalla de infoentretenimiento. La pantalla previa muestra cuando el vehículo se cambia desde R (reversa) después de una demora breve. Para regresar a la pantalla anterior más rápido, presione cualquier botón en el sistema de

infoentretenimiento, cambie a P (Estacionamiento), o llegue a una velocidad del vehículo de aproximadamente 12 km/h (8 mph). El sistema RVC está arriba de la matrícula.

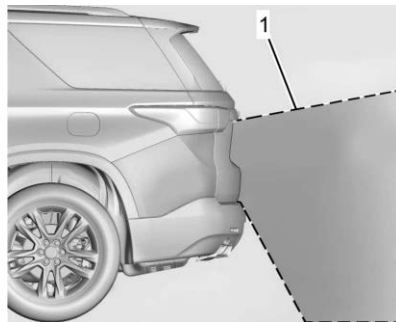

1. Vista proyectada por la cámara

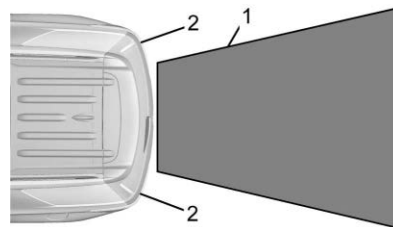

1. Vista proyectada por la cámara
2. Esquinas de la defensa trasera

Las imágenes proyectadas pueden estar más lejos o más cerca de lo que parecen. El área proyectada es limitada y no se proyectan los objetos que estén cercanos a cualquier esquina de la defensa o debajo de la defensa.

Se puede mostrar un triángulo de advertencia para mostrar que RPA ha detectado algún objeto. Este triángulo cambia de ámbar a rojo y aumenta de tamaño cuanto más cerca está el objeto.

**Orientación de enganche**

Si está equipado, esta función muestra una guía centrada y sencilla sobre la pantalla de cámara para ayudar a alinear la bola del gancho del vehículo con el acoplador de remolque. Seleccione el botón de línea de guía de remolque, después alinee la línea de guía de remolque sobre el acoplador del remolque. Dirija continuamente el vehículo para mantener la línea de guía centrada sobre el acoplador cuando retroceda. Las imágenes sobrepuestas de asistencia de estacionamiento RVC no se mostrarán cuando la línea de guía de remolque esté activa. La orientación de gancho sólo está disponible en la vista estándar.

Para revisar el remolque cuando esté en velocidad de avance mayor a 12 km/h (8 mph), toque CAMERA (Cámara) en la pantalla de infoentretenimiento para ver la cámara trasera. Toque X para salir

de la vista o se eliminará automáticamente después de ocho segundos.

 **Advertencia**

Use Orientación de enganche sólo para ayudar a retroceder el vehículo a un gancho de remolque o, al viajar a más de 12 km/h (8 mph), para revisar brevemente el estado de su remolque. No lo use para ningún otro fin, como tomar decisiones de cambio de carril. Antes de cambiar de carril, siempre revise los espejos y mire sobre su hombro. El uso incorrecto podría resultar en lesiones graves a usted o a otras personas.

**Visión panorámica**

Si está equipada, la cámara de visión panorámica muestra una imagen del área alrededor del vehículo, junto con las vistas de las cámaras frontal y trasera en la pantalla de infoentretenimiento. La

cámara frontal está en la parrilla o cerca del emblema frontal, las cámaras laterales están en la parte inferior de los espejos exteriores y la cámara trasera está sobre la placa de circulación.

El sistema de Visión envolvente se puede acceder al seleccionar CAMERA (Cámara) en la pantalla de infoentretenimiento o cuando el vehículo se cambie a R (Reversa). Para regresar a la pantalla anterior más rápido, presione cualquier botón en el sistema de infoentretenimiento, cambie a P (Estacionamiento), o llegue a una velocidad del vehículo de aproximadamente 12 km/h (8 mph).

 **ADVERTENCIA**

Las cámaras de visión envolvente tienen puntos ciegos y no desplegarán todos los objetos cercanos a las esquinas del vehículo. Los espejos exteriores plegados fuera de su posición

(Continúa)

### ADVERTENCIA (Continúa)

podrían no desplegar correctamente la vista envolvente. Siempre verifique en los alrededores del vehículo cuando se estaciona o va en reversa.



1. Las vistas mostradas por las cámaras de visión periférica
2. Área no mostrada

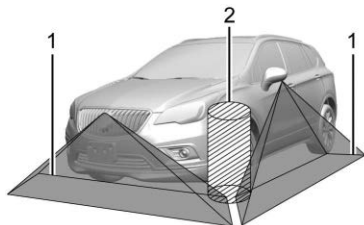

1. Las vistas mostradas por las cámaras de visión periférica
2. Área no mostrada

### ⚠ Advertencia

Las cámaras no muestran niños, peatones, ciclistas, tráfico cruzando, animales, ni ningún otro objeto fuera del campo de visión de la cámara, debajo de la defensa o debajo el vehículo. Las distancias mostradas pueden ser diferentes a las distancias reales. No conduzca ni estacione el vehículo usando solamente estas cámaras. Siempre revise detrás y

(Continúa)

### Advertencia (Continúa)

alrededor del vehículo antes de conducir. No tener el cuidado adecuado puede dar como resultado lesiones, la muerte o daños al vehículo.

### Vistas de cámara

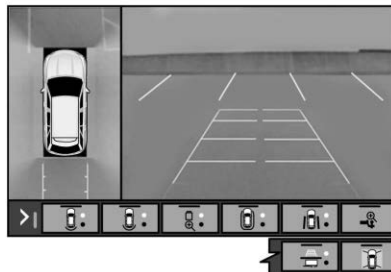

Toque los botones de vista de cámara a lo largo de la parte inferior de la pantalla de infoentretenimiento. Las vistas disponibles diferirán dependiendo de las opciones del vehículo.

**Vista estándar delantera/trasera :**

Muestra una imagen del área al frente o detrás del vehículo. Toque la Vista estándar delantera/trasera en la pantalla de infoentretenimiento cuando la vista de cámara está activa. Tocar el botón varias veces cambiará entre las vistas de cámara delantera y trasera.

Si está equipado, la cámara de visión frontal también muestra cuando el sistema de Asistencia para estacionamiento detecta un objeto a menos de 30 cm (12 pulgadas).

**Vista de empalme delantera/**

**trasera :** Muestra una vista de tráfico cruzado delantero o trasero que muestra objetos directamente a la izquierda y derecha del frente o la parte trasera del vehículo. Toque la Vista de empalme en la pantalla de infoentretenimiento cuando la vista de cámara está activa. Tocar el botón varias veces cambiará entre las vistas de cámara delantera y trasera.

**Vista superior delantera/trasera :**

Muestra una vista superior delantera o trasera del vehículo. Tocar el botón cambiará entre dos vistas.

**Vista de tazón delantera/trasera :**

Muestra una vista del vehículo desde el frente o la parte trasera del vehículo. Toque la Vista de tazón en la pantalla de infoentretenimiento cuando la vista de cámara está activa. Tocar el botón varias veces cambiará entre las vistas hacia adelante y hacia atrás. Las sobreposiciones de Asistencia de estacionamiento y la Alerta de tráfico trasero cruzado (RCTA) no están disponibles cuando está activa la vista Panorámica.

**Vista lateral hacia el frente/hacia**

**atrás :** Muestra una vista que muestra objetos junto a los lados delantero o trasero del vehículo. Toque la Vista lateral hacia el frente/hacia atrás en la pantalla de infoentretenimiento cuando la vista de cámara está activa. Tocar el botón varias veces cambiará entre las vistas hacia adelante y hacia

atrás. Las sobreposiciones de Asistencia de estacionamiento y la Alerta de tráfico trasero cruzado (RCTA) no están disponibles cuando está activa la Vista lateral delantera/trasera.

**Vista de gancho :** Ayuda mientras se conecta a un remolque. Muestra una vista de acercamiento del gancho para ayudar a alinear la bola del gancho del vehículo con el acoplador del remolque. Cambiar a P (Estacionamiento) mientras está en esta vista activará automáticamente el Freno electrónico de estacionamiento (EPB).

**Líneas de orientación :** Muestra las guías disponibles, incluyendo Orientación estándar y de gancho.

**Vista De arriba a abajo :** Muestra una imagen del área que rodea el vehículo, junto con la vista de la cámara trasera en la pantalla de infoentretenimiento. La vista de cámara trasera se reemplazará por la vista de la cámara delantera después de cambiar de R (Reversa) a una velocidad de avance o

cuando el vehículo se mueve al frente a menos de 12 km/h (8 mph). Esta vista sólo se puede activar en Vista estándar delantera/trasera tocando el botón Top Down View (Vista de arriba a abajo) cuando la vista de Cámara está activa.

### Asistencia de estacionamiento

Con RPA, cuando el vehículo retrocede a una velocidad de menos de 8 km/h (5 mph), los sensores en la defensa trasera pueden detectar objetos de hasta 2.5 m (8 pies) detrás del vehículo dentro de una zona de 25 cm (10 pulg.) de alto del suelo y debajo del nivel de la defensa. Estas distancias de detección puede ser mas cortas durante climas cálidos o húmedos.

Los sensores bloqueados no detectaran objetos y también pueden causar falsas detecciones. Mantenga los sensores limpios de barro, suciedad, nieve, hielo y aguanieve; y limpie los sensores después de un lavado de autos en las temperaturas de congelación.

### Advertencia

El sistema de Asistente de estacionamiento no detecta niños, peatones, ciclistas, animales ni objetos debajo de la defensa o que estén demasiado cerca o demasiado alejados del vehículo. No está disponible en velocidades mayores a 8 km/h (5 mph). A fin de evitar lesiones, la muerte o daños al vehículo, incluso con el sistema de Asistente de estacionamiento, revise siempre el área alrededor del vehículo y verifique todos los espejos antes de avanzar en reversa.

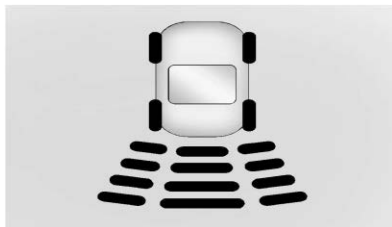

El cuadro de instrumentos puede tener una pantalla de Asistente de estacionamiento con barras que muestren "distancia hasta el objeto" y la información de la ubicación del objeto para RPA. Al acercarse el objeto, más barras se encienden y las barras cambian de color de amarillo a ámbar y a rojo.

Cuando se detecta un objeto por primera vez en la parte trasera, sonará un pitido desde atrás. Cuando un objeto está demasiado cerca, <math><0.6\text{ m}</math> (2 pies) en la parte trasera del vehículo, se escucharán cinco bips desde la parte trasera.

### Alerta de Tráfico Trasero Cruzando (RCTA)

Si está equipado, la Alerta de tráfico trasero cruzando (RCTA) muestra un triángulo rojo con una flecha hacia la derecha o izquierda en la pantalla de infoentretenimiento para advertir sobre el tráfico que viene de la izquierda o la derecha. Este sistema detecta objetos que se aproximan desde 20 m (65 pies) desde el lado izquierdo o derecho del vehículo. Cuando se detecta un objeto, suenan tres pitidos desde el lado izquierdo o derecho, dependiendo de la dirección del vehículo detectado.

Tenga precaución mientras retrocede cuando arrastre un remolque, ya que las zonas de detección RCTA que se extienden desde la parte trasera del vehículo no se mueven más hacia atrás cuando se arrastra un remolque.

### Encendido o apagado de las funciones

Los símbolos RPA, RCTA, y de Asistencia de estacionamiento trasero se pueden encender o apagar a través de la personalización del vehículo. Consulte "Sistemas de colisión/detección" en *Personalización del vehículo* ⇨ 152.

Apague la asistencia de estacionamiento trasero (RPA) cuando remolque.

### Sistemas de asistencia para conducción.

Si están equipados, al conducir el vehículo en una velocidad hacia adelante, la Alerta de colisión delantera (FCA), Advertencia de alejamiento del carril (LDW), Asistente de mantenimiento de carril (LKA) la Alerta de zona ciega lateral (SBZA), Alerta de cambio de carril (LCA), el Frenado automático de emergencia (AEB) y/o el Sistema de

frenado por peatón delantero (FPB) pueden ayudar a evitar un choque o a reducir el daño por choque.

### Sistema de alerta de choque de frente (FCA)

Si está equipado, el sistema FCA puede ayudar a evitar o reducir los daños causados por colisiones frontales. Al acercarse a un vehículo de frente demasiado rápido, FCA proporciona una alerta color rojo en el parabrisas y se escuchan pitidos rápidos. FCA también hace parpadear una alerta visual color amarillo si se sigue a otro vehículo demasiado cerca.

El FCA detecta los vehículos dentro de una distancia aproximada de 60 m (197 pies) y funciona a velocidades por encima de 8 km/h (5 mph). Si el vehículo cuenta con Control de velocidad constante adaptativo (ACC), puede detectar vehículos a distancias de aproximadamente 110 m (360 pies) y funciona en todas las velocidades. Consulte *Control de velocidad adaptativo* ⇨ 230.



### Advertencia

FCA es un sistema de advertencia y no aplica los frenos. Al acercarse a un vehículo más lento o completamente detenido demasiado rápido, o al seguir a un vehículo muy de cerca, el FCA podría no proporcionar una advertencia con suficiente tiempo para evitar un choque. Es posible que tampoco pueda dar ninguna advertencia. El FCA no advierte sobre peatones, animales, letreros, barandales, puentes, barriles de construcción u otros objetos. Prepárese para entrar en acción y aplicar los frenos. Consulte *Conducción defensiva* ⇨ 185.

FCA puede ser desconectado a través de la personalización del vehículo. Consulte "Sistemas de colisión/detección" en *Personalización del vehículo* ⇨ 152.

### Detectar al vehículo adelante



Las advertencias FCA no ocurrirán a menos que el sistema FCA detecte un vehículo por delante. Cuando se detecta un vehículo, el indicador de vehículo adelante se mostrará verde. Los vehículos pueden no ser detectados en curvas, rampas de salida de autopista, o colinas, debido a poca visibilidad; o si un vehículo al frente está bloqueado parcialmente por peatones u otros objetos. El FCA no detectará otro vehículo al frente hasta que esté completamente en el carril de conducción.

### Advertencia

FCA no proporciona una advertencia para ayudar a evitar un accidente, a menos que detecte un vehículo. FCA puede no detectar un vehículo al frente si el sensor FCA está bloqueado por suciedad, nieve, o hielo, o si el parabrisas está dañado. También puede ser que no detecte un vehículo en caminos con viento o colinas, o en condiciones que puedan limitar la visibilidad tales como niebla, lluvia o nieve, o si los faros o el parabrisas no están limpios o en buenas condiciones. Mantenga el parabrisas, los faros, y los sensores FCA limpios y en buenas condiciones.

**Alerta de colisión**

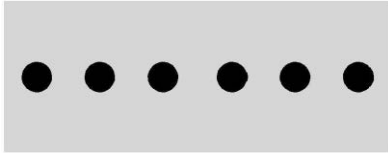

Cuando su vehículo se aproxime a otro vehículo detectado demasiado rápido, las luces rojas FCA parpadearán en el parabrisas.

Además, sonarán ocho pitidos agudos rápidos desde el frente.

Cuando se produce esta Alerta de colisión, el sistema de frenos puede prepararse para que el frenado del conductor ocurra más rápidamente, lo cual puede causar una desaceleración breve y suave. Continúe aplicando el pedal de freno según se requiera. El Control de velocidad constante puede desactivarse con la alerta de colisión.

**Alerta por seguir demasiado cerca**



El indicador de vehículo al frente se mostrará en ámbar cuando usted esté siguiendo a un vehículo que vaya adelante demasiado cerca.

**Seleccionar el tiempo de alerta**

El control de alerta de colisión se encuentra en el volante. Oprima  para ajustar el tiempo de FCA a Lejos, Medio, o Cerca. La primera presión de botón muestra el ajuste actual en el Centro de información del conductor (DIC). Presionar más veces el botón cambiará este ajuste. La configuración elegida permanecerá hasta que se cambie y afectará el tiempo tanto a la función de Alerta de colisión como a la de seguir muy cerca. El tiempo de ambas alertas varía basándose en la velocidad del vehículo. A mayor velocidad del vehículo, más alejada

ocurrirá la alerta. Considere las condiciones de tráfico y del clima al seleccionar el tiempo de la alerta. El rango de tiempos de selección de la alerta puede no ser adecuado para todos los conductores y condiciones de conducción.

Si su vehículo está equipado con Control de velocidad constante adaptativo (ACC), el cambio de la configuración de sincronización FCA cambia automáticamente el siguiente ajuste de la abertura (Lejos, Medio o Cerca).

**Indicación de distancia de seguimiento**

La distancia de seguimiento a un vehículo en movimiento que usted vaya siguiendo se indica en tiempo de seguimiento en segundos en el DIC. Ver *Centro de información del conductor (DIC)* ⇨ 146. El tiempo de seguimiento mínimo es 0.5 segundos de separación. Si no se detecta un vehículo al frente, o el vehículo al frente está fuera del rango del sensor, se mostrarán guiones.

### Alertas innecesarias

Puede ser que FCA proporcione alertas innecesarias por vehículos que dan vuelta, vehículos en otros carriles, objetos que no son vehículos, o a sombras. Estas alertas son una operación normal y el vehículo no requiere servicio.

### Limpiar el sistema

Si el sistema FCA no parece operar adecuadamente esto puede corregir el problema:

- Limpie el exterior del parabrisas al frente del espejo retrovisor.
- Limpie el frente completo del vehículo.
- Limpie los faros.

### Frenado automático de emergencia (AEB)

Si el vehículo tiene Alerta de colisión frontal (FCA), también tiene AEB, que incluye Asistencia de frenado inteligente (IBA). Cuando el sistema detecta un vehículo al frente en su camino que viaja en la

misma dirección con el que pudiera chocar, puede proporcionar un refuerzo al frenado o frenar el vehículo automáticamente. Esto puede ayudar a evitar o aminorar la severidad de accidentes cuando se conduce en velocidad hacia el frente. Dependiendo de la situación, el vehículo puede frenar automáticamente de forma moderada o fuerte. Este frenado automático de emergencia sólo puede ocurrir si se detecta un vehículo. Esto se muestra al encenderse la luz indicadora de vehículo al frente del FCA. Consulte *Sistema de alerta de choque de frente (FCA)* ⇨ 247.

El sistema funciona al conducir hacia adelante entre 8 km/h (5 mph) y 80 km/h (50 mph) o en vehículos con Control de velocidad constante adaptativo (ACC), a más de 4 km/h (2 mph). Puede detectar vehículos hasta aproximadamente 60 m (197 pies).



### Advertencia

AEB es una función de emergencia de preparación para choque y no está diseñada para evitar choques. No confíe en AEB para frenar el vehículo. AEB no frenará fuera de su rango de velocidad de operación y sólo responde a los vehículos detectados.

AEB puede no:

- Detectar un vehículo que va adelante en caminos ventosos o colinas.
- Detectar todos los vehículos, en especial vehículos con un remolque, tractores, vehículos enlodados, etc.
- Detectar un vehículo cuando el clima limita la visibilidad, como en niebla, lluvia, o nieve.

(Continúa)

**Advertencia (Continúa)**

- Detectar un vehículo al frente si está bloqueado parcialmente por peatones u otros objetos.

Se necesita siempre la completa atención al conducir, y usted debe estar listo para tomar medidas y aplicar los frenos y/o dar dirección al vehículo para evitar choques.

AEB puede desacelerar el vehículo hasta detenerlo completamente para tratar de evitar un choque potencial. Si esto sucede, AEB puede activar el freno eléctrico de estacionamiento (EPB) para detener el vehículo. Libere el EPB o presione firmemente el pedal del acelerador.

 **Advertencia**

AEB puede frenar automáticamente el vehículo repentinamente en situaciones en las que es inesperado y no deseado. Podría responder a un vehículo por delante dando vuelta, barandales, señales y otros objetos inmóviles. Para anular el AEB, presione firmemente el pedal del acelerador, si es seguro hacerlo.

**Asistencia de frenado inteligente (IBA)**

IBA se puede activar cuando se aplica rápidamente el pedal del freno brindando un refuerzo al frenado con base en la velocidad de acercamiento y la distancia al vehículo que va por delante.

Las pulsaciones menores del pedal del freno o el movimiento del pedal durante este tiempo son normales y se debe continuar aplicando el pedal del freno según sea

necesario. IBA se desactivara automáticamente sólo cuando se suelte el pedal del freno.

 **Advertencia**

IBA puede aumentar el frenado del vehículo en situaciones en la que pueda no ser necesario. Usted podría bloquear el flujo del tráfico. Si esto ocurre, quite su pie del pedal del freno y después aplique los frenos según sea necesario.

AEB e IBA se pueden desactivar a través de la personalización del vehículo. Consulte "Sistemas de colisión/detección" en *Personalización del vehículo* ⇨ 152.

 **Advertencia**

Utilizar AEB o IBA mientras está arrastrando un remolque podría causarle que pierda el control del vehículo y choque. Cambie el

(Continúa)

### Advertencia (Continúa)

sistema a Alerta, o si el vehículo tiene ACC a apagado, al remolcar.

Se puede desplegar un mensaje system unavailable (sistema no disponible) si:

- El frente del vehículo o el parabrisas no está limpio.
- Lluvia fuerte o nieve interfiere con la detección de objetos.
- Hay un problema con el sistema StabiliTrak/Control Electrónico de Estabilidad (ESC).

El sistema AEB no necesita servicio.

### Sistema de frenado ante peatón al frente (FPB)

Si está equipado, el Sistema de Frenado de Peatón Frontal (FPB) puede ayudar a evitar o reducir el daño causado por colisiones frontales con peatones cercanos al

conducir hacia adelante. El FPB muestra un indicador ámbar,  cuando se detecta un peatón cercano adelante. Al acercarse muy rápidamente a un peatón detectado, el FPB proporciona una alerta roja parpadeante en el parabrisas y pitidos rápidos. El FPB puede proporcionar un refuerzo de frenado o frenar automáticamente el vehículo. Este sistema incluye la Asistencia inteligente de frenado (IBA), y el sistema de Frenado automático de emergencia (AEB) también podría responder a los peatones. Consulte *Frenado automático de emergencia (AEB)* ⇨ 250.

El sistema FPB puede detectar y alertar sobre peatones en velocidad de avance y a velocidades de entre 8 km/h (5 mph) y 80 km/h (50 mph). Durante la conducción diurna, el sistema detecta peatones a una distancia de hasta aproximadamente 40 m (131 pies). Durante la conducción nocturna, el desempeño del sistema es muy limitado.



### Advertencia

El FPB no proporciona una alerta ni frena automáticamente el vehículo, a menos que detecte un peatón. El FPB podría no detectar peatones, incluyendo niños, en estos casos:

- Cuando el peatón no está directamente al frente, totalmente visible o en posición vertical, o cuando es parte de un grupo.
- Debido a la visibilidad reducida, incluyendo la noche, niebla, lluvia o nieve.
- Si el sensor FPB está bloqueado por suciedad, nieve o hielo.
- Si los faros o el parabrisas no están limpios o en las condiciones adecuadas.

(Continúa)

**Advertencia (Continúa)**

Prepárese para entrar en acción y aplicar los frenos. Para obtener más información, consulte *Conducción defensiva* ⇨ 185. Mantenga el parabrisas, los faros, y el sensor FPB limpio y en buenas condiciones.

El FPB puede configurarse como Apagado, Alerta, o Alerta y frenado, mediante la personalización del vehículo. Consulte "Sistemas de colisión/detección" en *Personalización del vehículo* ⇨ 152.

**Detectar al peatón adelante**



La alerta y frenado automático del FPB no sucederá a menos que el sistema FPB detecte un peatón. Cuando se detecta un peatón

cercano frente al vehículo, se mostrará el indicador ámbar de peatón delante.

**Alerta de peatón delante**

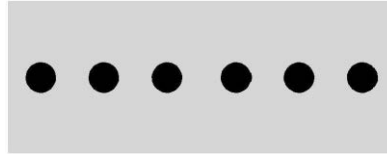

Cuando el vehículo se acerca a un peatón delante demasiado rápido, la alerta FPB parpadeará en rojo en el parabrisas. Sonarán ocho pitidos agudos rápidos desde el frente. Cuando se produce esta Alerta de peatón, el sistema de frenos puede prepararse para que el frenado del conductor ocurra más rápidamente, lo cual puede causar una desaceleración breve y suave. Continúe aplicando el pedal de freno según se requiera. El Control de velocidad constante puede desactivarse con la alerta de peatón delante.

**Frenado Automático**

Si el FPB detecta que está por chocar con un peatón adelante y no se han aplicado los frenos, FPB puede frenar automáticamente en forma moderada o fuerte. Esto puede ayudar a evitar algunos choques con peatones a muy baja velocidad, o a reducir las lesiones al peatón. El FPB puede frenar automáticamente ante los peatones detectados entre 8 km/h (5 mph) y 80 km/h (50 mph). Los niveles de frenado automático pueden reducirse bajo ciertas condiciones, tales como velocidades mayores.

Si esto sucede, el Frenado automático puede activar el freno eléctrico de estacionamiento (EPB) para parar el vehículo. Libere el EPB. Una presión firme del acelerador también liberará el frenado automático y el EPB.

### Advertencia

El FPB puede alertar o automáticamente frenar el vehículo repentinamente en situaciones en las que es inesperado y no deseado. Podría alertar o frenar en falso al detectar objetos con forma o tamaño similar a un peatón, incluyendo sombras. Esta es una operación normal y el vehículo no requiere servicio. Para anular el Frenado automático, presione firmemente el pedal del acelerador, si es seguro hacerlo.

El Frenado automático se puede deshabilitar por medio de la personalización del vehículo. Consulte "Detección de peatones al frente" en "Sistemas de colisión/detección" en *Personalización del vehículo* ⇨ 152.

### Advertencia

Utilizar el sistema de frenado ante peatones al frente mientras está arrastrando un remolque podría causarle que pierda el control del vehículo y choque. Apague el sistema o cámbielo a alerta al arrastrar un remolque.

### Limpiar el sistema

Si el FPB no parece funcionar adecuadamente, limpiar el exterior del parabrisas frente al espejo retrovisor puede corregir este inconveniente.

### Alerta de la zona ciega lateral (SBZA)

Si está equipado, SBZA es una ayuda para cambios de carril que ayuda al conductor a evitar colisiones que ocurren con vehículos en movimiento que se encuentran en las áreas (o lugares) de zona ciega. Cuando el vehículo está en velocidad de avance, el

despliegue del espejo lateral izquierdo y derecho se ilumina si se detecta un vehículo en movimiento en esa zona ciega. Si se activa la señal direccional y también se detecta un vehículo en el mismo lado, el despliegue destella como una advertencia extra para que no cambie de carril. Debido a que el sistema es parte del sistema de Alerta de cambio de carril (LCA), lea toda la sección LCA antes de usar esta función.

### Alerta de cambio de carril (LCA)

Si está equipado, el sistema LCA es un apoyo de cambio de carril que ayuda al conductor a evitar choques por cambio de carril que ocurren con vehículos en movimiento en el área de la zona (o lado) ciega lateral o con vehículos que se acercan rápidamente a estas áreas por detrás. La pantalla de advertencia de la alerta de cambio de carril (LCA) se encenderá en el

espejo exterior correspondiente y parpadeará si la direccional está encendida.

**⚠ Advertencia**

LCA no alerta al conductor sobre vehículos que estén fuera de las zonas de detección de sistema, peatones, ciclistas o animales. Puede no proveer alertas al cambiar de carril bajo algunas condiciones de manejo. No tener el cuidado adecuado al cambiar de carril puede dar como resultado lesiones, la muerte o daños al vehículo. Antes de hacer un cambio de carril, siempre revise todos los espejos, mire sobre su hombro, y use las direccionales.

**Zonas de detección del sistema LCA**

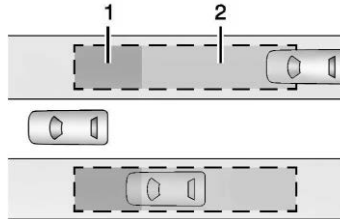

1. Zona de detección del sistema SBZA
2. Zona de detección del sistema LCA

El sensor del sistema LCA cubre una zona de aproximadamente un carril a ambos lados del vehículo o 3.5 m (11 pies). La altura de la zona se encuentra aproximadamente entre 0.5 m (1.5 pies) y 2 m (6 pies) arriba del piso. El área de advertencia de alerta de la zona de lado ciego (SBZA) comienza aproximadamente a la mitad del vehículo y se extiende hacia atrás a 5 m (16 pies). También se le

advierte al conductor de vehículos que se acercan rápidamente desde 70 m (230 pies) detrás del vehículo.

**Funcionamiento del sistema**

El símbolo LCA se enciende en los espejos exteriores cuando el sistema detecta un vehículo en movimiento en el siguiente carril que está en la zona ciega lateral o acercándose rápidamente a esa zona por detrás. Un símbolo LCA encendido indica que puede ser inseguro cambiar de carril. Antes de hacer un cambio de carril, revise la pantalla del LCA, todos los espejos, mire sobre su hombro, y use las direccionales.



**Despliegue del espejo exterior izquierdo**



**Despliegue del espejo exterior derecho**



Cuando se arranca el vehículo, ambos despliegues LCA de los espejos laterales se encienden brevemente para indicar que el sistema está funcionando. Cuando el vehículo está en velocidad de avance, la pantalla del espejo exterior izquierdo y derecho se ilumina si se detecta un vehículo en movimiento en esa zona ciega o que se acerque rápidamente a esa zona. Si la dirección se activa en la misma dirección como un vehículo detectado, esta pantalla parpadeará como una advertencia adicional para no cambiar de carril.

LCA puede ser desconectado a través de la personalización del vehículo. Cuando desactive LCA, la Alerta de zona ciega lateral también se desactiva. Consulte "Sistemas de colisión/detección" en *Personalización del vehículo* ⇨ 152. Si el conductor inhabilita el sistema LCA, los despliegues LCA de los espejos no se iluminan.

### **Cuando el sistema parece no funcionar de manera adecuada**

El sistema LCA requiere algo de conducción para que el sistema se calibre a su rendimiento máximo. Esta calibración puede ocurrir más rápido si el vehículo es conducido en una carretera recta con tráfico y objetos al lado de la carretera (por ej.: barandillas, barreras).

Las pantallas de LCA pueden no encender cuando pase a un vehículo rápidamente, para un vehículo detenido, o cuando arrastre un remolque. Las zonas de detección LCA que se extienden hacia atrás desde el lado del vehículo no se extienden más atrás cuando se arrastra un remolque. Tenga precaución mientras cambia carriles cuando arrastre un remolque. El sistema LCA puede alertar sobre objetos conectados al vehículo, tal como un remolque, bicicletas, o un objeto que se extienda hacia afuera en cualquier lado del vehículo. Los objetos agregados pueden también interferir con la detección de vehículos. Éste

es el funcionamiento normal del sistema; el vehículo no necesita servicio.

Puede ser que LCA no siempre dé alerta al conductor de vehículos en el siguiente carril, especialmente en condiciones de pavimento mojado o al conducir en curvas cerradas. El sistema no necesita que se le de servicio. El sistema puede iluminarse debido a barandales, señales, árboles, arbustos, y otros objetos inmóviles. Éste es el funcionamiento normal del sistema; el vehículo no necesita servicio.

El sistema LCA puede no funcionar cuando los sensores LCA en las esquinas izquierda o derecha de la defensa trasera se encuentran cubiertas con lodo, suciedad, nieve, hielo, o nieve medio derretida, o en tormentas fuertes. Para instrucciones de limpieza, vea "Lavando el vehículo" bajo *Cuidado exterior* ⇨ 366. Si el centro de información del conductor (DIC) muestra el mensaje de sistema no disponible después de limpiar

ambos lados del vehículo hacia las esquinas traseras del vehículo, consulte a su distribuidor.

Si las pantallas del LCA no se iluminan cuando hay vehículos moviéndose en la zona ciega lateral o que se estén acercando rápidamente a esta zona y el sistema está limpio, puede ser que el sistema necesite servicio. Lleve el vehículo con su distribuidor.

### Información de frecuencia de radio

Consulte *Declaración de frecuencia de radio* ⇨ 397.

### Asistente de mantenimiento de carril (LKA)

Si está equipado, LKA puede ayudar a evitar choques debido a alejamientos involuntarios del carril. Este sistema usa una cámara para detectar marcas de carril entre 60 km/h (37 mph) y 180 km/h (112 mph). Puede asistir al girar suavemente el volante si el vehículo

se aproxima a una marca de carril detectada. También puede proporcionar una alerta de Advertencia de desvío de carril (LDW) si el vehículo cruza una marca de carril detectada. LKA se puede anular girando el volante. Este sistema no está diseñado para mantener el vehículo centrado en un carril. LKA puede no ayudar y alertar si la direccional está activa en la dirección del desvío de carril, o si detecta que usted está acelerando, frenando o realizando dirección activa.

#### Advertencia

El sistema LKA no dirige continuamente el vehículo. Puede que no mantenga el vehículo en el carril o proporcione una alerta de Advertencia de alejamiento del carril (LDW), incluso si se detecta un carril marcado.

(Continúa)

#### Advertencia (Continúa)

Los sistemas LKA y LDW podrían no:

- Proporcionar una alerta o suficiente asistencia a la dirección para evitar una salida del carril o un accidente.
- Detectar las marcas de carril en condiciones meteorológicas o de visibilidad malas. Esto puede ocurrir si el parabrisas o los faros están bloqueados por suciedad, nieve o hielo; si no están en condiciones adecuadas; o si el sol brilla directamente en la cámara.
- Detectar bordes de la carretera.

(Continúa)

**Advertencia (Continúa)**

- Detectar los carriles sobre carreteras sinuosas o montañosas.

Si LKA sólo detecta marcas de carril en un lado del camino, sólo le ayudará o proporcionará una alerta LDW cuando se acerque al carril en el lado que detectó el marcador de carril. Incluso con LKA y LDW, debe dirigir el vehículo. Siempre mantenga su atención en el camino y conserve la posición adecuada del vehículo dentro del carril, o podría ocurrir daño al vehículo, lesiones o muerte. Siempre mantenga el parabrisas, los faros, y los sensores de cámara limpios y en buenas condiciones. No use LKA en condiciones de mal clima o en caminos con marcas de carril que no sean claras, tales como zonas de construcción.



 **Advertencia**

Usando LKA mientras arrastra un remolque o en caminos resbalosos podría ocasionar la pérdida del control del vehículo y un accidente. Apague el sistema.

**Funcionamiento del sistema**

LKA usa un sensor de cámara instalado en el parabrisas al frente del espejo retrovisor para detectar las marcas de carril. Puede proporcionar una asistencia de frenado breve si detecta un desvío de carril no intencional. Además puede proporcionar una alerta audible que se ha cruzado una marca de carril.

Para encender y apagar LKA, presione  en la consola central. Si está equipado, la luz indicadora en el botón se enciende cuando LKA está activado y se apaga cuando LKA está deshabilitado.

 es verde si LKA está listo para ayudar. LKA puede ayudar girando ligeramente el volante si el vehículo se aproxima a una marca de carril detectada.  es ámbar cuando realiza la asistencia. También puede proporcionar una alerta de Advertencia de desvío de carril (LDW) haciendo parpadear  en ámbar si el vehículo cruza una marca de carril detectada. Además, podría escuchar tres sonidos a la derecha o izquierda, dependiendo de la dirección de salida del carril.

**Tome la dirección**

El sistema LKA no dirige continuamente el vehículo. Si LKA no detecta conducción activa, puede proporcionar una alerta y un sonido. Gire el vehículo para descartar. LKA puede no estar disponible temporalmente después de alertas de dirección repetidas.

### Cuando el sistema parece no funcionar de manera adecuada

El rendimiento del sistema puede verse afectado por:

- Vehículos cercanos adelante.
- Cambios repentinos de iluminación, como cuando se conduce a través de túneles.
- Carreteras ladeadas.
- Caminos con marcas pobres de carril, como las carreteras de dos carriles.

Un mensaje de sistema no disponible se puede mostrar si la cámara está bloqueada. El sistema LKA no necesita servicio.

Un mensaje de cámara bloqueada se puede mostrar si la cámara está bloqueada. Algunos sistemas de asistencia al conductor pueden tener un desempeño reducido o no funcionar en absoluto. Puede aparecer un mensaje de LKA o LDW no disponible si los sistemas no están disponibles temporalmente. Este mensaje pudiera deberse a una cámara

bloqueada. El sistema LKA no necesita servicio. Limpie el exterior del parabrisas detrás del espejo retrovisor.

Las alertas de asistencia LKA y/o LDW pueden ocurrir debido a marcas de alquitrán, sombras, grietas en la carretera, marcas de carril temporales o en construcción, o de otras imperfecciones de la carretera. Éste es el funcionamiento normal del sistema; el vehículo no necesita servicio. Apague LKA si estas condiciones continúan.

## Combustible

### Combustible Top Tier

GM recomienda el uso de Gasolina detergente TOP TIER para mantener el motor limpio, reducir depósitos del motor, y mantener el desempeño óptimo del vehículo. Busque el Logotipo TOP TIER o vea [www.toptiergas.com](http://www.toptiergas.com) respecto a una lista de comercializadores de Gasolina detergente TOP TIER y países aplicables.



**Combustible recomendado**

Utilice gasolina regular sin plomo que cumpla la especificación ASTM de D4814 con una clasificación de 87 octanos —  $(R+M)/2$  — o mayor. No utilice gasolina con un octanaje publicado de menos de 87, ya que esto puede causar detonación del motor y reducirá la economía de combustible.

No use ningún combustible etiquetado como E85 o FlexFuel. No utilice gasolina con niveles de etanol mayor a 15% en volumen.

**Combustibles prohibidos****Precaución**

No utilice combustibles con cualquiera de las siguientes condiciones; ya que podría dañar el vehículo y anular su garantía:

- Para vehículos que no son FlexFuel, combustible etiquetado con más de 15% de etanol por volumen, tal como mezclas de etanol de nivel medio (etanol de 16–50%), E85, o FlexFuel.
- Combustible con cualquier cantidad de metanol, metilal, ferroceno, y anilina. Estos combustibles pueden corroer las partes metálicas del sistema de combustible o dañar las partes de plástico o hule.
- Combustible que contenga metales como manganeso metilciclopentadienil

(Continúa)

**Precaución (Continúa)**

tricarbonilo (MMT), los cuales pueden dañar el sistema de control de emisiones y las bujías.

- Combustible con un octanaje publicado de menos que el combustible recomendado. El uso de este combustible reducirá la economía de combustible y el rendimiento, y puede disminuir la vida útil del catalizador de emisiones.

**Combustible en países extranjeros**

Las puntuaciones de octanaje de combustible publicadas de Estados Unidos, Canadá y México en el índice antidetonante (AKI). Para combustible no para su uso en un país extranjero, consulte *Combustibles prohibidos* ⇨ 260.

## Aditivos del combustible

Se recomienda ampliamente el uso de Gasolina detergente TOP TIER para uso con su vehículo. Si su país no tiene Gasolina Detergente TOP TIER, agregue Tratamiento de Sistema de Combustible ACDelco Plus-Gasolina al tanque de combustible de gasolina del vehículo en cada cambio de aceite o 15 000 km (9,000 millas), lo que ocurra primero. La Gasolina detergente TOP TIER y el Tratamiento de Sistema de Combustible ACDelco Plus-Gasolina ayudarán a mantener el combustible del motor de su vehículo libre de depósitos y desempeñarse de manera óptima.

## Llenado del tanque

Una flecha en el indicador de combustible indica en qué lado del vehículo está la puerta de combustible. Consulte *Indicador de combustible* ⇨ 132.



### Advertencia

Los vapores de combustible y combustible se incendian violentamente y puede causar lesiones o la muerte.

Siga estos reglamentos para ayudar a evitar lesiones a usted y a otros:

- Lea y siga todas las instrucciones en la isla de la bomba de combustible.
- Apague el motor al cargar gasolina.
- Mantenga las chispas, flamas y materiales humeantes lejos de la gasolina.
- No deje la bomba de gasolina sin atención.
- Evite usar dispositivos electrónicos cuando cargue combustible.

(Continúa)

### Advertencia (Continúa)

- No vuelva a entrar en el vehículo mientras carga gasolina.
- Mantenga a los niños alejados de la bomba de gasolina; y nunca permita que los niños carguen gasolina.
- Antes de tocar la boquilla de relleno, toque un objeto metálico para descargar la electricidad estática de su cuerpo.
- El combustible se puede rociar si la boquilla de relleno se inserta demasiado rápido. Este rocío de gasolina puede suceder si el tanque está casi lleno, y es más común en clima caluroso. Inserte la boquilla de relleno despacio y espere a que se detenga cualquier ruido de silbido antes de comenzar el flujo de combustible.

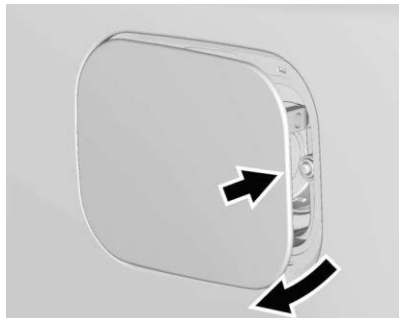

Para abrir la puerta del combustible, presione y suelte el borde central hacia atrás de la puerta.

El sistema de relleno de combustible sin tapa no tiene una tapa de combustible. Inserte completamente y asegure la boquilla de relleno, durante el reabastecimiento.

### Advertencia

Llenar el tanque de combustible en exceso más de tres clics de una boquilla de llenado estándar puede causar:

- Problemas de desempeño del vehículo, incluyendo ahogamiento y daño del motor al sistema de combustible.
- Derrames de combustible.
- Bajo ciertas condiciones el combustible se enciende.

Tenga cuidado de no derramar gasolina. Espere cinco segundos al terminar de cargar antes de retirar la boquilla de relleno. Limpie la gasolina de las superficies pintadas lo más rápido posible. Consulte *Cuidado exterior* ⇨ 366. Empuje la puerta de combustible cerrada hasta que trabé.

### Advertencia

Si comienza un incendio mientras está cargando gasolina, no retire la boquilla de relleno. Corte el flujo de gasolina apagando la bomba o notificando al encargado de la estación. Aléjese del área de inmediato.

### Llenado del tanque con un contenedor portátil de combustible

Si el vehículo se queda sin combustible y debe ser llenado con un contenedor portátil de combustible:

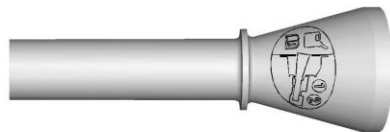

1. Localice el adaptador del embudo sin tapa del área de carga trasera bajo el piso de carga.

2. Inserte y asegure el embudo dentro del sistema de combustible sin tapa.

 **Advertencia**

Intentar reabastecer desde un contenedor de combustible portátil sin usar el adaptador de embudo puede causar un derrame y dañar el sistema de combustible sin tapa. Esto puede causar un incendio. Usted u otras personas pueden sufrir quemaduras graves y el vehículo se puede dañar.

3. Quite y limpie el adaptador de embudo y regréselo a su ubicación de almacenaje.

## Cómo llenar un contenedor portátil combustible

 **Advertencia**

Nunca llene un contenedor de combustible portátil dentro del vehículo. La descarga de electricidad estática del contenedor podría encender el vapor del combustible. Esto puede tener como consecuencia quemaduras graves y daños al vehículo. Para evitar lesiones a usted o a terceros:

- Llene combustible únicamente en contenedores aprobados.
- No rellene un contenedor mientras está dentro de un vehículo, en la cajuela de un vehículo, sobre la batea de una camioneta pick-up o sobre cualquier superficie que no sea el suelo.

(Continúa)

**Advertencia (Continúa)**

- Ponga la boquilla en contacto con el interior de la abertura del contenedor antes de operarla. El contacto debe mantenerse hasta que se complete el llenado.
- No fume mientras carga combustible.
- Evite el uso de dispositivos electrónicos.



## Remolque transporte

### Información general sobre remolque

Sólo utilice equipo de remolque diseñado para el vehículo. Póngase en contacto con su distribuidor de remolques para obtener asistencia sobre la preparación del vehículo para transportar un remolque. Lea la sección completa antes de arrastrar un remolque.

Para remolcar un vehículo desactivado, consulte *Cómo remolcar el vehículo* ⇨ 362. Para remolcar el vehículo detrás de otro vehículo tal como una casa rodante, consulte *Remolque de vehículo recreacional* ⇨ 363.

### Características de manejo y sugerencias de remolque

#### Advertencia

Podría perder el control al arrastrar un remolque si no se utiliza el equipo correcto o si el vehículo no se maneja de manera adecuada. Por ejemplo, si el remolque es demasiado pesado o los frenos del remolque son inadecuados para la carga, el vehículo puede no detenerse como se espera. Usted y otros podrían resultar gravemente heridos. El vehículo también podría resultar dañado y las reparaciones no serán cubiertas por la garantía del vehículo. Únicamente jale un remolque si ha seguido todos los pasos en esta sección. Solicite a su distribuidor consejos e información sobre cómo jalar un remolque con el vehículo.

### Manejo con un remolque

Remolcar es muy diferente de manejar el vehículo sin remolque. El remolcar implica cambios en la conducción, aceleración, frenado, durabilidad y economía de combustible. Jalar un remolque con éxito y de manera segura requiere del equipo correcto y tiene que usarse adecuadamente.

La siguiente información cuenta con muchas sugerencias y reglas de seguridad importantes probadas con el tiempo. Muchas de estas son importantes para su seguridad y para la seguridad de sus pasajeros. Lea con cuidado esta sección antes de remolcar.

Cuando arrastre de un remolque:

- Familiarícese con y siga todas las leyes estatales y locales que apliquen al arrastre del remolque. Estos requerimientos varían de un estado a otro.
- Las leyes estatales pueden requerir el uso de espejos retrovisores laterales extendidos. Incluso si no se

requieren, debe instalar espejos retrovisores laterales extendidos si su visibilidad es limitada o restringida al remolcar.

- No arrastre un remolque durante los primeros 800 km (500 millas) de uso del vehículo para evitar daño al motor, eje u otras partes.
- Se recomienda realizar el primer cambio de aceite antes de remolque pesado.
- Durante los primeros 800 km (500 millas) de arrastre de remolque, no conduzca a más de 80 km/h (50 mph) y no realice arranques con el acelerador a fondo.
- Los vehículos se puede remolcar en D (conducir). Se recomienda el Modo de remolque/transporte para remolques más pesados. Consulte *Modo remolcar/jalar* ⇨ 216. Si la transmisión realiza cambios descendentes demasiado a menudo, se puede

seleccionar una velocidad menor utilizando el Modo manual, consulte *Modo manual* ⇨ 215.

Si está equipado, las siguientes características de asistencia del conductor se deben apagar cuando arrastre un remolque:

- Control de velocidad constante adaptativo (ACC)
- Súper Control de velocidad constante
- Asistente de mantenimiento de carril (LKA)
- Asistencia de estacionamiento
- Asistencia de estacionamiento automático (APA)
- Frenado automático en reversa (RAB)

Si está equipado, las siguientes características de asistencia del conductor se deben encender en alerta o apagar cuando arrastre un remolque:

- Frenado automático de emergencia (AEB)

- Asistencia de frenado inteligente (IBA)
- Frenado de peatón al frente (FPB)

Si está equipado con Alerta de cambio de carril (LCA), las zonas de detección LCA que se extienden hacia atrás desde el lado del vehículo no se extienden más atrás cuando se arrastra un remolque. Tenga precaución mientras cambie carriles cuando arrastre un remolque.

Si está equipado con Alerta de Tráfico Trasero Cruzando (RCTA), tenga precaución mientras retrocede cuando arrastre un remolque, ya que las zonas de detección RCTA que se extienden desde la parte trasera del vehículo no se mueven más hacia atrás cuando se arrastra un remolque.

**⚠ Advertencia**

Para evitar lesiones serias o la muerte a partir de monóxido de carbono (CO), cuando arrastre un remolque:

- No maneje con la puerta trasera, cajuela o ventana trasera abierta.
- Abra totalmente las ventilas que están sobre o debajo del tablero de instrumentos.
- Ajuste el sistema de control de clima en un ajuste que introduzca aire externo únicamente. Consulte "Sistemas de control del clima" en el índice.

Para obtener más información sobre el monóxido de carbono, consulte *Emisiones del motor* ⇨ 212.

El jalar un remolque requiere experiencia. La combinación del vehículo y el remolque es más larga y no responde tan bien como el

vehículo mismo. Acostúmbrese al manejo y frenado de la combinación conduciendo en una superficie de camino nivelado antes de conducir en caminos públicos.

La estructura del remolque, las llantas, y los frenos deben tener la capacidad para llevar la carga pretendida. Equipo de remolque inadecuado puede causar la combinación para operar en una manera inesperada o insegura. Antes de conducir, revise todas las partes del gancho y accesorios del remolque, las cadenas de seguridad, los conectores eléctricos, las luces, las llantas, y los espejos. Consulte *Equipo de remolque* ⇨ 273 . Si el remolque cuenta con frenos eléctricos, arranque la combinación moviéndola y a continuación aplique manualmente el controlador del freno del remolque para verificar que los frenos del remolque funcionen. Durante el viaje, verifique ocasionalmente que la carga y el remolque estén seguros y que las luces y frenos del remolque funcionen.

**Remolque con sistema de control de estabilidad**

Al remolcar, es posible que escuche el sistema de control de estabilidad. El sistema reacciona al movimiento del vehículo causado por el remolque, que ocurre principalmente al dar vuelta. Esto es normal al jalar remolques más pesados.

**Distancia delantera**

Manténgase al menos al doble de la distancia normal del vehículo de enfrente que haría al conducir sin un remolque. Esto puede ayudar a evitar frenados fuertes y vueltas repentinas.

**Rebase**

Al remolcar se requiere una mayor distancia para rebasar. La combinación del vehículo y el remolque no acelerará tan rápidamente y es mucho más larga que el vehículo únicamente. Es necesario avanzar mucho más después de rebasar un vehículo

antes de poder volver al carril. Paso en caminos nivelados. Evite pasar sobre colinas si es posible.

### Retroceder

Sostenga la parte inferior del volante con una mano. Para mover el remolque a la izquierda, mueva esa mano hacia la izquierda. Para mover el remolque a la derecha, mueva esa mano hacia la derecha. Siempre retroceda lentamente y, si es posible, que alguien lo ayude guiándolo.

### Vueltas

#### Precaución

Gire más lentamente y realice arcos más amplios cuando arrastre un remolque para prevenir daño a su vehículo. Hacer vueltas muy cerradas podría causar que el remolque haga contacto con el vehículo.

Realice vueltas más amplias a las normales cuando remolque, de forma que el remolque no pase sobre bordes suaves, sobre aceras, o golpee señales del camino, árboles, u otros objetos. Siempre indique las vueltas con suficiente anticipación. No gire o frene repentinamente.

### Conducción en pendientes

Reduzca la velocidad y cambie a una velocidad menor antes de iniciar un descenso por una pendiente cuesta abajo larga o pronunciada. Si no se cambia la transmisión a una velocidad menor, los frenos se pueden sobrecalentar y resultar en una eficiencia reducida del frenado.

El vehículo puede remolcar en D (conducir). Cambie la transmisión a una velocidad menor si la transmisión cambia demasiado seguido con cargas pesadas y/o durante las pendientes.

Cuando remolque en altitudes mayores, el refrigerante del motor ebullicará a menores temperaturas

que en menores altitudes. Si apaga el motor inmediatamente después de remolcar cuesta arriba sobre pendientes muy inclinadas a grandes altitudes, el vehículo podría mostrar señales similares al sobrecalentamiento del motor. Para evitar esto, permita que el motor siga encendido, de preferencia sobre terreno plano, con la transmisión en P (estacionamiento) y espere unos minutos antes de apagarlo. Si se enciende la luz de advertencia de sobrecalentamiento, consulte *Sobrecalentamiento del motor* ⇨ 299.

### Estacionamiento en pendientes



#### Advertencia

Para prevenir lesiones serias o la muerte, siempre estacione su vehículo y remolque en una superficie nivelada cuando sea posible.

Cuando estacione su vehículo y su remolque en una colina:

1. Presione el pedal del freno, pero no cambie aún a P (estacionamiento). Gire las llantas hacia banqueta si en posición de bajada, o hacia el tráfico si está en posición de subida.
2. Haga que otra persona coloque calzas debajo de las ruedas del remolque.
3. Cuando las cuñas de la rueda estén colocadas, libere gradualmente el pedal del freno para permitir que las cuñas absorban la carga del remolque.
4. Vuelva a presionar el pedal del freno. Después, aplique el freno de estacionamiento y cambie a P (estacionamiento).
5. Libere el pedal del freno.

### **Volver a avanzar después de estacionarse en una pendiente**

1. Aplique y mantenga presionado el pedal del freno.
  - Arranca el motor.
  - Cambie a una velocidad.
  - Libere el freno de estacionamiento.
2. Suelte el pedal del freno.
3. Maneje lentamente hasta que el remolque esté fuera de las calzas.
4. Deténgase mientras otra persona quita las calzas.

### **Mantenimiento al jalar un remolque**

El vehículo necesita servicio más a menudo cuando se usa para arrastrar remolques. Consulte *Programa de mantenimiento* ⇨ 379. Es especialmente importante revisar el aceite del motor, lubricante de eje, las bandas, el sistema de enfriamiento, y el sistema de freno antes y durante cada viaje.

Revise periódicamente que todas las tuercas y pernos en el gancho del remolque estén apretados.

### **Enfriamiento del motor al jalar un remolque**

El sistema de enfriamiento puede sobrecalentarse de manera temporal durante las condiciones severas de operación. Consulte *Sobrecalentamiento del motor* ⇨ 299.

### **Arrastre de remolque**

#### **Precaución**

Jalar un remolque de manera inadecuada puede dañar el vehículo y resultar en costosas reparaciones no cubiertas por la garantía del vehículo. Para transportar un remolque correctamente, siga las instrucciones de esta sección y visite a su distribuidor para

(Continúa)

**Precaución (Continúa)**

información importante sobre como jalar un remolque con el vehículo.

**Peso del remolque**

 **Advertencia**

Nunca exceda la capacidad de remolque para su vehículo.

El transporte de remolque seguro requiere monitorear el peso, velocidad, altitud, pendientes del camino, temperatura exterior, dimensiones del frente del remolque, y qué tan frecuentemente se usa el vehículo para jalar un remolque.

**Clasificaciones de peso de remolque**

Al arrastrar un remolque, el peso combinado del vehículo, el contenido del vehículo, el remolque y el contenido del remolque debe estar por debajo de todas las clasificaciones de peso máximo para el vehículo incluyendo:

- GCWR: Clasificación de peso bruto combinado
- GVWR: Clasificación de peso bruto vehicular combinado
- Clasificación de peso máximo de remolque
- Peso máximo de lengüeta de remolque

Consulte "Ajuste del enganche de distribución de peso" en *Equipo de remolque* ⇨ 273 para determinar si se requieren barras de ecualización para obtener la clasificación máxima de peso del remolque.

Vea "Frenos de remolque" en *Equipo de remolque* ⇨ 273 para determinar si se requieren frenos en función del peso de su remolque.

La única manera de asegurarse de que el peso no exceda cualquiera de estas clasificaciones es pesar la combinación de vehículo y remolque completamente cargada para el viaje y obteniendo pesos individuales para cada uno de estos artículos.

 **Advertencia**

Usted y otros podrían resultar seriamente lesionados o morir si el remolque es demasiado pesado o los frenos del remolque son inadecuados para la carga. El vehículo podría resultar dañado y las reparaciones no serán cubiertas por la garantía del vehículo.

Únicamente jale un remolque si ha seguido todos los pasos en esta sección. Solicite a su distribuidor consejos e información sobre cómo jalar un remolque.

### Clasificación de peso bruto combinado (GCWR)

GCWR es el peso total permisible del vehículo completamente cargado y el remolque incluyendo el combustible, pasajeros, carga, equipo y accesorios. No exceda el GCWR para su vehículo. El GCWR para el vehículo se encuentra en la siguiente Tabla de clasificación de remolque.

Para verificar que el peso del vehículo y del remolque estén dentro del GCWR del vehículo, siga estos pasos:

1. Comience con el "peso en vacío" de la Etiqueta de información de remolque.
2. Agregue el peso del remolque cargado con la carga y listo para el viaje.
3. Agregue el peso de todos los pasajeros.
4. Agregue el peso de toda la carga en el vehículo.

5. Agregue el peso del herraje del enganche, como una barra de tracción, bola, barras de ecualización de carga o barras estabilizadoras.
6. Agregue el peso de cualquier accesorio o equipo de posventa agregado al vehículo.

El peso resultante no puede exceder el valor GCWR que se muestra en la Etiqueta de información de remolque.

El peso combinado bruto también se puede confirmar pesando la camioneta y el remolque en una báscula pública. La camioneta y el remolque se deben cargar para el viaje con los pasajeros y la carga.

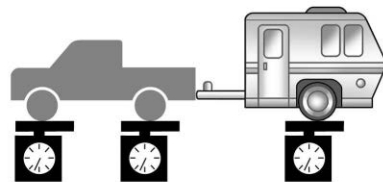

### Clasificación de peso bruto vehicular (GVWR)

Para información sobre la capacidad de carga máxima del vehículo, consulte *Limites de carga del vehículo* ⇨ 198. Cuando calcule el GVWR con el remolque conectado, el peso de la lengüeta del remolque se debe incluir como parte del peso que transporta el vehículo.

**Clasificación de peso máximo de remolque**

La clasificación de peso máximo de remolque se calcula asumiendo que el vehículo de remolque tiene un conductor, el pasajero del asiento delantero, y todo el equipo de remolque requerido. Este valor representa el remolque más pesado que el vehículo puede remolcar, pero puede ser necesario reducir el peso del remolque para mantenerse dentro del GCW, GVWR, carga máxima de la lengüeta del remolque o GAWR-RR para el vehículo.

Utilice la tabla de clasificación de remolque para determinar cuánto puede pesar el remolque, con base en el modelo, tren motriz y las opciones de remolque del vehículo.



## 272 Conducción y funcionamiento

Vehículo	Peso máximo del remolque	*GCWR
Tracción en las ruedas delanteras	680 kg (1,500 lb)	3,050 kg (6,725 lb)
Tracción en las ruedas delanteras, paquete de arrastre de remolque V92	2 268 kg (5,000 lb)	4,650 kg (10,250 lb)
Tracción en las cuatro ruedas	680 kg (1,500 lb)	3,200 kg (7,055 lb)
Tracción en todas las ruedas, paquete de arrastre de remolque V92	2 268 kg (5,000 lb)	4,750 kg (10,470 lb)

\*La Clasificación de peso bruto combinado (GCWR) es el peso total permisible del vehículo y el remolque completamente cargados, incluidos todos los pasajeros, la carga, el equipo y las conversiones. No se debe exceder la GCWR del vehículo.

### Clasificación de peso máximo de lengüeta de remolque

La Clasificación de peso máximo de lengüeta de remolque es el peso permisible de la lengüeta del remolque que puede soportar el vehículo utilizando un enganche convencional de remolque. Puede ser necesario reducir el peso total del remolque para mantenerse dentro del peso máximo de la lengüeta del remolque manteniendo a la vez el equilibrio de carga correcto del remolque.

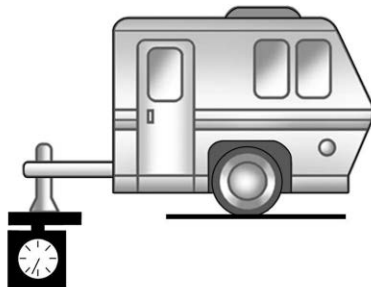

No exceda un peso máximo de la lengüeta del remolque de 226 kg (500 lbs) para un gancho de remolque convencional.

El peso de lengüeta de remolque contribuye al peso bruto vehicular (GVW). GVW incluye el PESO ÚTIL de su vehículo, cualquier pasajero, carga, equipo y el peso de la lengüeta del remolque. Las opciones del vehículo, pasajeros, carga y equipo reducen el peso de lengüeta máximo permisible que

puede transportar el vehículo, que también reduce el peso máximo permisible del remolque.

### Balance de carga de remolque

Se debe mantener el balance de carga del remolque correcto para asegurar la estabilidad del remolque. El balance de carga incorrecto es la causa principal de viraje del remolque.

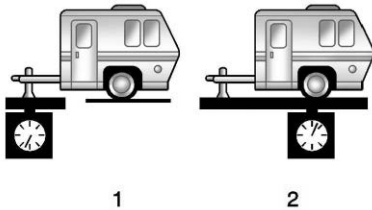

El peso de la lengüeta de remolque (1) debe ser 10–15 % del peso del remolque cargado (2). Algunos tipos de remolques específicos, como remolques de bote, están fuera de

estos rangos. Siempre consulte el manual de propietario del remolque para el peso de lengüeta de remolque recomendado para cada remolque. Nunca exceda las cargas máximas para su vehículo, gancho y remolque.

Después de cargar el remolque, pese por separado el remolque y luego la lengüeta del remolque y calcule el porcentaje de balance de carga del remolque para ver si los pesos y la distribución son adecuados para su vehículo. Si el peso del remolque es demasiado alto, puede ser posible transferir un poco de la carga a su vehículo. Si el peso de la lengüeta del remolque es demasiado alta o demasiado baja, puede ser posible transferir un poco de la carga dentro del remolque.

No exceda el peso máximo permisible de la lengüeta para su vehículo. Use la extensión de gancho más corta disponible para colocar la bola del gancho más cerca a su vehículo. Esto ayudará a

reducir el efecto del peso de la lengüeta del remolque en el gancho del remolque y el eje trasero.

Si se usa un transportador de carga en el receptor de remolque, elija un transportador que coloque la carga lo más cerca posible al vehículo. Asegúrese que el peso total, incluyendo el transportador, no sea más de la mitad del peso de lengüeta máximo permisible para el vehículo o 227 kg (500 lbs), lo que resulte menor.

Pida a su distribuidor nuestra información o asistencia para efectuar operaciones de remolque.

### Equipo de remolque

#### Enganches

Siempre use el equipo de gancho correcto para su vehículo. Vientos cruzados, camiones grandes que pasen, y caminos irregulares pueden afectar al remolque y el gancho.

Nunca conecte ganchos de renta u otros ganchos tipo defensa. Sólo use ganchos instalados en el marco que no se conecten a la defensa.

### Cubierta del enganche



Para retirar la cubierta del gancho, si está equipada:

1. Retire los dos sujetadores en las lengüetas inferiores.
2. Jale el borde inferior de la cubierta a un ángulo de aproximadamente 45 grados.

3. Jale la cubierta hacia abajo para desacoplar los accesorios superiores.

Para volver a instalar la cubierta del gancho:

1. Sujete la cubierta a un ángulo de 45 grados respecto al vehículo y empuje las lengüetas superiores en las ranuras en la defensa.
2. Empuje la parte inferior de la cubierta hacia adelante hasta que las lengüetas inferiores se alineen con las ranuras inferiores.
3. Inserte a presión la cubierta del enganche en su lugar, empujando las esquinas superiores hacia adelante.
4. Vuelva a instalar los dos sujetadores en las lengüetas inferiores.

Considere utilizar controles de balanceo mecánicos con cualquier remolque. Pregunte a una persona capacitada en remolques sobre

controles de balanceo o vea las recomendaciones e instrucciones del fabricante del remolque.

### Ajuste de enganche de distribución de peso

Un enganche de distribución de peso puede ser útil con algunos remolques.

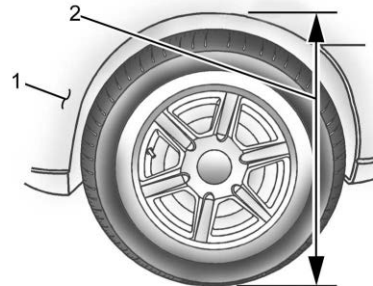

1. Frente del vehículo
2. Distancia de la carrocería al piso

Cuando use un gancho de distribución de peso, mida la altura de la defensa delantera arriba de la distancia del eje delantero (2) antes

y después de conectar el remolque. Ajuste las barras de muelle hasta que la distancia de la altura de la defensa delantera (2) esté aproximadamente a la mitad entre la primera y segunda medición.

### **Llantas**

- No transporte un remolque mientras usa una llanta de refacción compacta en el vehículo.
- Las llantas deben estar infladas adecuadamente para soportar cargas mientras transporta un remolque. Consulte *Llantas* ⇨ 323 respecto a instrucciones sobre el inflado adecuado de las llantas.

### **Cadenas de seguridad**

Siempre conecte cadenas entre el vehículo y el remolque, y conecte las cadenas a los orificios en la plataforma del gancho del remolque. Instrucciones sobre cadenas de seguridad pueden ser

proporcionadas por el fabricante del enganche o por el fabricante del remolque.

Cruce las cadenas debajo del acople del remolque para que éste no toque el camino si llega a separarse del vehículo. Siempre deje libertad de movimiento justo lo necesario para que la combinación pueda dar la vuelta. Nunca permita que las cadenas de seguridad se arrastren por el suelo.

### **Frenos del remolque**

Los remolques cargados con más de 450 kg (1,000 lbs) deben estar equipados con sistemas de freno y con frenos en cada eje. Se recomienda equipo de freno de remolque que cumpla con el requerimiento CAN3-D313 de Canadian Standards Association (CSA), o su equivalente.

Las regulaciones estatales y locales pueden requerir que los remolques tengan su propio sistema de frenado si el peso cargado del

remolque excede ciertos mínimos que pueden variar de un estado a otro.

Lea y siga las instrucciones de los frenos del remolque para instalarlos, ajustarlos y darles el mantenimiento adecuado.

Nunca intente golpear el sistema de freno hidráulico de su vehículo. Si lo hace, tanto los frenos anti-bloqueo del vehículo y los frenos del remolque pueden no funcionar, lo que podría resultar en un accidente.

### **Cableado de remolque**

El arnés de cables del remolque (si está equipado), con un conector de 7 clavijas, se ubica en la parte trasera del vehículo, y está atado al bastidor de éste.

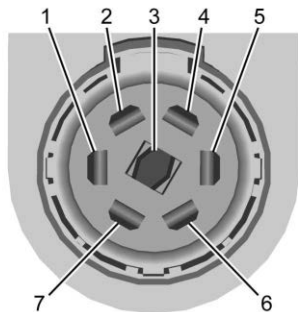

Si el vehículo no está equipado con un conector de remolque de 7 clavijas, el arnés de la carrocería tiene preparativos para conectar un arnés de remolque y un conector de remolque de 7 clavijas que está disponible a través del distribuidor.

Sólo use un conector de siete cables redondo con terminales de punta plana que cumplan las especificaciones SAE J2863 respecto a conectividad eléctrica adecuada.

El arnés de siete cables contiene los siguientes circuitos del remolque:

1	Alto/ Direccional izquierda	Amarillo/Azul
2	Luces trasera/ Estaciona- miento	Gris/Café
3	Luces de reversa	Blanco/Verde
4	Alimentación a la batería	Rojo /Verde
5	Alto/ Direccional derecha	Verde/Café
6	Freno eléctrico de remolque*	Azul
7	Conexión a tierra	Negro

\* Circuito energizado por preparativos de cableado de control eléctrico de freno de remolque.

### Provisiones de los cables de control del freno eléctrico del remolque

Provisiones de cableado para un controlador del freno eléctrico del remolque post-venta se incluyen con el vehículo como parte del paquete de cables del remolque. El arnés contiene los siguientes circuitos:

Frenos eléctricos de remolque	Azul
Alimentación a la batería	Rojo/Verde o Rojo/Azul
Señal de aplicación de freno	Blanco/Azul
Conexión a tierra	Negro

Consulte el manual del propietario del controlador de freno eléctrico del remolque post-venta para determinar la codificación de colores del cable del controlador del freno eléctrico del remolque. Los

colores de los cables en el controlador de frenos pueden ser diferentes de los del vehículo. El controlador del freno eléctrico del remolque lo debe instalar su distribuidor o se debe instalar en un centro de servicio calificado.

Si está equipado, hay cuatro cables de corte rojo dentro del tablero de instrumentos del lado del conductor. Será necesario que un técnico conecte la energía de 12 voltios al bloque de fusibles del compartimiento del motor.

### Luces de remolque

Siempre revise que todas las luces del remolque funcionen al inicio de cada viaje, y periódicamente en viajes más prolongados.

### Direccionales al jalar un remolque

Cuando se conectan adecuadamente, las luces direccionales del remolque se iluminarán para indicar que el vehículo está girando, cambiando carriles o deteniéndose. Cuando

arrastre un remolque, las flechas en el cuadro de instrumentos se iluminarán incluso si el remolque no está conectado adecuadamente o los focos están fundidos.

### Modalidad Remolcar/arrastrar

Para instrucciones sobre como ingresar al modo de Remolque/ transporte, consulte *Control de modo del conductor* ⇨ 223.

La modalidad Remolcar/arrastrar ayuda cuando se jala un remolque pesado o una carga grande o pesada. Consulte *Modo remolcar/ jalar* ⇨ 216.

El modo Remolque/transporte está diseñado para ser más eficaz cuando el peso combinado del vehículo y del remolque es de al menos el 75 % de la Clasificación de peso bruto combinado (GCWR) del vehículo. Ver "Peso del remolque" bajo *Arrastre de remolque* ⇨ 268.

El modo de Remolque/transporte es más útil cuando se jala un remolque pesado o una carga grande o pesada:

- a través de terreno ondulado
- en tráfico a vuelta de rueda
- en lotes de estacionamiento ocupados

Operar el vehículo en Modo de remolque/transporte cuando esté cargado ligeramente o no remolque no causará daño; sin embargo, no se recomienda y puede resultar en características de conducción del motor y transmisión indeseables y economía reducida de combustible.

### Control de balanceo (TSC) de remolque

Los vehículos con StabiliTrak/ Control Electrónico de Estabilidad(ESC) tienen una característica de Control de Oscilación de Remolque (TSC). La oscilación del remolque es un movimiento de lado a lado no intencional mientras remolca. Si el

vehículo jala un remolque y el TSC detecta que la oscilación se incrementa, los frenos del vehículo se aplican selectivamente a cada rueda, para ayudar a reducir la oscilación excesiva del remolque. Si está equipado con el Control de freno de remolque integrado (ITBC), y el remolque tiene un sistema de freno eléctrico, StabiliTrak/ESC también puede aplicar los frenos del remolque.



Si el TSC está activado, la luz de advertencia del Sistema de control de tracción (TCS)/StabiliTrak/ESC parpadeará en el grupo de instrumentos. Reduzca la velocidad del vehículo retirando gradualmente su pie del acelerador. Si la oscilación del remolque continúa, StabiliTrak/ESC puede reducir el torque del motor para ayudar a desacelerar el vehículo. TSC no

funcionará si StabiliTrak/ESC se apaga. Consulte *Control de tracción/Control electrónico de estabilidad* ⇨ 221.

### **Advertencia**

La oscilación del remolque puede resultar en un accidente y en lesiones serias o la muerte, incluso si el vehículo está equipado con TSC.

Si el remolque comienza a oscilar, reduzca la velocidad del vehículo retirando gradualmente su pie del acelerador. Después oríllese para revisar el remolque y el vehículo para ayudar a corregir las causas posibles, incluyendo un remolque cargado incorrectamente o sobrecargado, carga suelta, configuración inadecuada del gancho del remolque, o llantas del vehículo o remolque infladas inadecuada o incorrectamente. Vea *Equipo de remolque* ⇨ 273 para las

(Continúa)

### **Advertencia (Continúa)**

clasificaciones del remolque y recomendaciones de configuración del gancho.

### **Llantas de remolque**

Las llantas de remolque especial (ST) difieren de las llantas del vehículo. Las llantas de remolque están diseñadas con paredes laterales rígidas para ayudar a prevenir la oscilación y soportar cargas pesadas. Estas características pueden dificultar determinar su las presiones de la llanta de remolque son bajas únicamente en base a una inspección visual.

Siempre revise la presión de todas las llantas antes de cada viaje cuando las llantas estén frías. La presión baja de las llantas del remolque es una causa principal de explosiones de la llanta del remolque.

Las llantas de remolque se deterioran con el paso del tiempo. La pared lateral de la llanta del remolque mostrará la semana y año en la que se fabricó la llanta. Muchos fabricantes de llanta de remolque recomiendan reemplazar las llantas con más de seis años.

La sobrecarga es otra causa principal de explosiones de las llantas del remolque. Nunca cargue su remolque con más peso del que las llantas estén diseñadas para soportar. La clasificación de carga se ubica en la pared lateral de la llanta del remolque.

Siempre conozca la clasificación máxima de velocidad para las llantas del remolque antes de conducir. Ésta puede ser significativamente menor que la clasificación de velocidad de las llantas del vehículo. La clasificación de velocidad puede estar en la pared lateral de la llanta del remolque. Si no se muestra la clasificación de velocidad, la clasificación de velocidad de la llanta de remolque predeterminada es de 105 km/h (65 mph).

## Conversiones y adiciones

### Equipo eléctrico añadido



#### Advertencia

El Conector de enlace de datos (DLC) se usa para servicio del vehículo y pruebas de Inspección/mantenimiento de emisiones. Consulte *Indicador de falla (Luz Revise el motor)* ⇨ 136. Un dispositivo conectado al DLC — como un dispositivo de mercado secundario de rastreo de flotilla o comportamiento del conductor — puede interferir con los sistemas del vehículo. Esto podría afectar la operación del vehículo y causar un accidente. Tales dispositivos también pueden tener acceso a la información guardada en los sistemas del vehículo.



<b>Precaución</b>
-------------------

Algunos equipos eléctricos pueden dañar el vehículo o hacer que los componentes no funcionen y no estarían cubiertos por la garantía del vehículo. Siempre verifique con su distribuidor antes de agregar equipos eléctricos.
---

El equipo agregado puede descargar la batería de 12 volts del vehículo, incluso cuando éste no esté en operación.

El vehículo cuenta con un sistema de bolsas de aire. Antes de intentar agregar algún dispositivo eléctrico al vehículo, consulte *Dar servicio a vehículos equipados con bolsa de aire* ⇨ 87 y *Agregar equipo a vehículos equipados con bolsa de aire* ⇨ 87.

# Cuidado del vehículo

## Información general

Información general .....	282
Advertencia de la Propuesta 65 de California .....	283
Requisitos de California relativos a materiales de perclorato .....	283
Accesorios y modificaciones .....	283

## Verificaciones del vehículo

Hacer su propio trabajo de servicio .....	284
Cofre .....	285
Vista general del compartimiento del motor ...	287
Aceite del Motor .....	288
Sistema de duración del aceite del motor .....	291
Líquido de la transmisión automática .....	292
Sistema de vida de filtro de aire del motor .....	292
Depurador/filtro de aire motor .....	293

Sistema de enfriamiento .....	295
Sobrecalentamiento del motor .....	299
Líquido de lavado .....	300
Frenos .....	301
Líquido de frenos .....	302
Batería - Norteamérica .....	303
Tracción en las cuatro ruedas .....	305
Revisión del interruptor del motor de arranque .....	305
Revisión de la función de control del bloqueo de cambio de la transmisión automática .....	305
Revisión del freno y el mecanismo de estacionamiento P (estacionamiento) .....	306
Cambio de la pluma limpiaparabrisas .....	306
Reemplazo del parabrisas ...	308
Puntal(es) neumáticos .....	308

## Direccionamiento de los faros

Dirección de los faros .....	309
------------------------------	-----

## Reemplazo de focos

Reemplazo de focos .....	310
Iluminación de descarga de alta Intensidad (HID) .....	310

Iluminación LED .....	310
Faros delanteros, Direccional delantera, y Marcador lateral .....	310
Luz de Matrícula .....	311

## Sistema eléctrico

Dispositivos de alto voltaje y cableado .....	312
Sobrecarga del sistema eléctrico .....	312
Fusibles y cortacircuitos .....	313
Bloque de fusibles del compartimiento del motor ...	313
Bloque de fusibles del tablero de instrumentos .....	318
Bloque de fusibles del compartimiento trasero .....	320

## Ruedas y llantas

Llantas .....	323
Neumáticos para todas las estaciones .....	324
Llantas para invierno .....	325
Etiquetado de flanco de la llanta .....	325
Designaciones de las llantas .....	328
Terminología y definiciones relativas a las llantas .....	329
Presión de llantas .....	332

Presión de las llantas para manejo a alta velocidad . . . . .	333
Sistema de monitoreo de presión de las llantas . . . . .	334
Funcionamiento del sistema de monitoreo de presión de las llantas . . . . .	335
Inspección de las llantas . . . . .	340
Rotación de la llanta . . . . .	340
Cuándo es momento para nuevas llantas . . . . .	342
Compra de llantas nuevas . . . . .	343
Llantas y ruedas de diferente tamaño . . . . .	344
Graduación de calidad uniforme de llanta . . . . .	345
Alineación de ruedas y balanceo de llantas . . . . .	347
Reemplazo de rueda . . . . .	347
Cadenas para llantas . . . . .	348
Si una llanta se desinfla . . . . .	349
Cambio de llanta . . . . .	351
Llanta de refacción compacta . . . . .	357

**Arranque con cables pasacorriente**

Arranque con cables pasacorriente - Norteamérica . . . . .	359
--	-----

**Remolque del vehículo**

Cómo remolcar el vehículo . . . . .	362
Remolque de vehículo recreacional . . . . .	363

**Cuidado Apariencia**

Cuidado exterior . . . . .	366
Cuidado interior . . . . .	371
Tapetes . . . . .	375

**Información general**

Si necesita servicio o partes, visite a su distribuidor. Usted recibirá partes GM genuinas y servicio de personal capacitado por GM y que cuenta todo el respaldo de GM.

Las partes GM genuinas tienen una de las siguientes marcas:



**ACCESSORIES**

## Advertencia de la Propuesta 65 de California

### Advertencia

La mayoría de los vehículos automotores, incluyendo éste, así como muchas de sus partes de servicio y fluidos, contienen y/o liberan sustancias químicas que el Estado de California sabe que son causantes de cáncer, defectos de nacimiento u otros daños reproductivos. El escape del motor, muchas partes y sistemas, muchos fluidos y los residuos de desgaste de algunos componentes contienen y/o emiten estos productos químicos. Para obtener más información, entre a [www.P65Warnings.ca.gov/passenger-vehicle](http://www.P65Warnings.ca.gov/passenger-vehicle).

Consulte *Batería - Norteamérica* ⇨ 303 y *Arranque con cables pasacorriente - Norteamérica* ⇨ 359 y la cubierta posterior.

### Requisitos de California relativos a materiales de perclorato

Ciertos tipos de accesorios de uso en automóviles, como los activadores de las bolsas de aire, los pretensores de los cinturones de seguridad y las baterías de litio de las llaves electrónicas pueden contener materiales con perclorato. Material con perclorato – puede aplicar el manejo especial. Consulte [www.dtsc.ca.gov/hazardouswaste/perchlorate](http://www.dtsc.ca.gov/hazardouswaste/perchlorate).

### Accesorios y modificaciones

Instalar en el vehículo accesorios no obtenidos con el distribuidor o hacer modificaciones al vehículo puede afectar el desempeño y la seguridad del mismo, incluyendo cosas como bolsas de aire, frenado, estabilidad, conducción y manejo, sistemas de emisiones, aerodinámica, durabilidad y sistemas electrónicos, como los de frenos antibloqueo, control de tracción y control de estabilidad. Estos accesorios o modificaciones pueden incluso causar fallas o daños no cubiertos por la garantía del vehículo.

El daño a los componentes de la suspensión causados por modificar la altura del vehículo fuera de los ajustes de fábrica no estará cubierto por la garantía del vehículo.

Los daños a los componentes del vehículo que sean resultado de la modificación o instalación o el uso de partes no certificadas por GM, incluyendo las modificaciones al módulo de control o software, no están cubiertos bajo los términos de la garantía del vehículo y pueden afectar la cobertura restante de la garantía para las partes afectadas.

Los Accesorios GM están diseñados para complementar y funcionar con otros sistemas del vehículo. Consulte a su distribuidor para poner accesorios al vehículo utilizando sólo accesorios GM instalados por un técnico del distribuidor.

Vea también *Agregar equipo a vehículos equipados con bolsa de aire* ⇨ 87.

## Verificaciones del vehículo

### Hacer su propio trabajo de servicio

#### Advertencia

Puede resultar peligroso realizar reparaciones en el vehículo sin el conocimiento, manual de servicio, herramientas y piezas adecuadas. Siempre siga los procedimientos del manual del propietario y consulte el manual de servicio de su vehículo antes de hacer cualquier trabajo de servicio.

Si usted mismo realiza las tareas de servicio, use el manual de servicio adecuado. El manual de servicio le da mucha más información sobre la que puede encontrar en este manual.

Este vehículo cuenta con un sistema de bolsas de aire. Antes de intentar realizar usted mismo las tareas de servicio, vea *Dar servicio a vehículos equipados con bolsa de aire* ⇨ 87.

Si está equipado con arranque remoto del vehículo, abra el cofre antes de realizar cualquier trabajo de servicio para prevenir el arranque remoto del vehículo accidentalmente. Vea *Arranque remoto del vehículo* ⇨ 18.

Lleve un registro de todos los recibos de partes y anote el kilometraje y la fecha de todas las tareas de servicio realizadas.

#### Precaución

Incluso cantidades pequeñas de contaminación pueden causar daños a los sistemas del vehículo. No permita que contaminantes entren en contacto con los fluidos, tapas de depósitos o varillas de medición.

## Cofre

### ⚠ Advertencia

Para vehículos con paro/arranque de motor automático, apague el vehículo antes de abrir el cofre. Si el vehículo está encendido, el motor arrancará cuando se abra el cofre. Usted u otras personas pueden sufrir lesiones.

### ⚠ Advertencia

Los componentes debajo del cofre se pueden calentar por la operación del motor. Para ayudar a evitar el riesgo de quemaduras de piel desprotegida, nunca toque estos componentes hasta que se enfríen, y siempre use un guante o toalla para evitar contacto directo con la piel.

Limpie cualquier nieve del cofre antes de abrir.

### Para abrir el cofre:

1. Jale la palanca de liberación del cofre con el símbolo . Está en el lado inferior izquierdo del tablero de instrumentos.

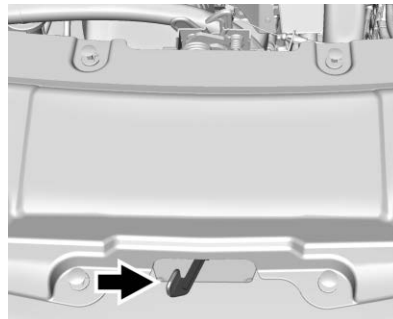

2. Vaya al frente del vehículo y localice la palanca de liberación secundaria debajo del centro delantero del cofre. Empuje la palanca de liberación secundaria del cofre a la derecha para liberar.

3. Después que haya levantado parcialmente el cofre, el sistema de puntal neumático levantará automáticamente el cofre y lo sostendrá en la posición completamente abierta.

### Para cerrar el cofre:

1. Antes de cerrar el cofre, asegúrese que todas las tapas de relleno estén colocadas adecuadamente y se hayan retirado todas las herramientas.
2. Jale el cofre hacia abajo hasta que el sistema de puntal ya no esté sosteniendo el cofre.
3. Permita que el cofre baje. Verifique que el cofre esté completamente asegurado. Repita este proceso con fuerza adicional si es necesario.

 **Advertencia**

No conduzca el vehículo si el cofre no está asegurado adecuadamente. El cofre se podría abrir completamente, bloquear su visión, y causar un accidente. Usted u otras personas pueden sufrir lesiones. Siempre cierre el cofre completamente antes de conducir.

## Vista general del compartimiento del motor

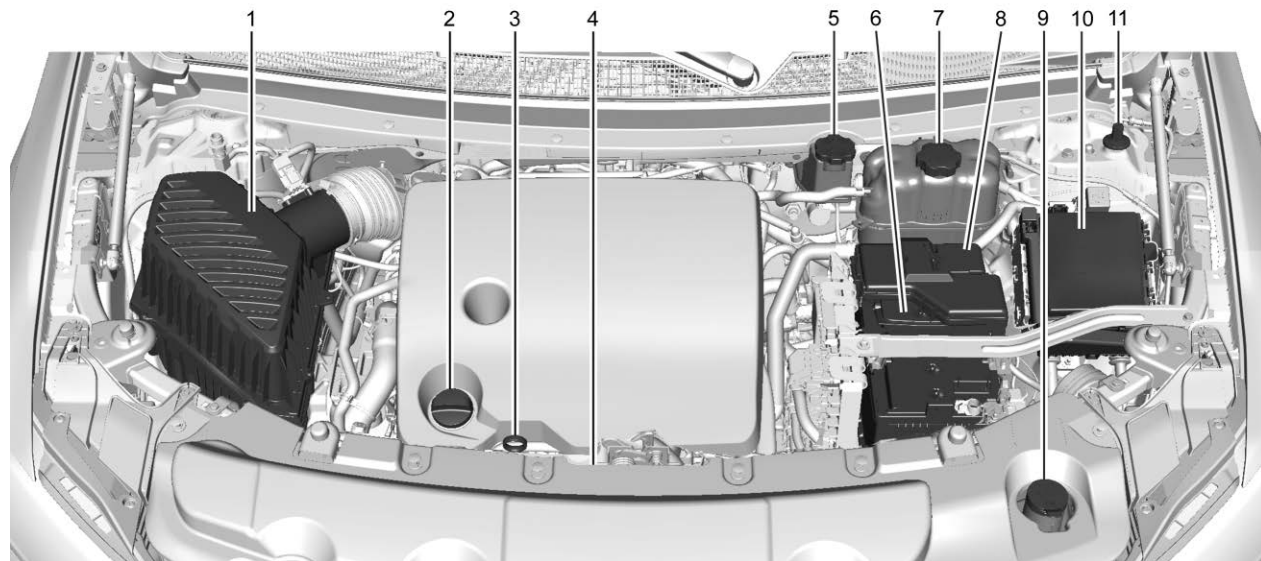



1. *Depurador/filtro de aire motor* ⇨ 293.
2. Tapón del depósito del aceite del motor. Vea *Aceite del Motor* ⇨ 288.
3. Varilla de medición del aceite del motor. Vea *Aceite del Motor* ⇨ 288.
4. Ventilador de enfriamiento del motor (no visible). Vea *Sistema de enfriamiento* ⇨ 295.
5. Depósito del líquido de frenos. Vea *Líquido de frenos* ⇨ 302.
6. *Batería - Norteamérica* ⇨ 303.
7. Tanque de compensación y tapón de presión del refrigerante del motor. Vea *Sistema de enfriamiento* ⇨ 295.
8. Terminal positiva (+) de la batería. Vea *Arranque con cables pasacorrente - Norteamérica* ⇨ 359.
9. Depósito del líquido del lavaparabrisas. Vea *Líquido de lavado* ⇨ 300.

10. *Bloque de fusibles del compartimiento del motor* ⇨ 313.
11. Terminal negativa (-) remota de la batería. Vea *Arranque con cables pasacorrente - Norteamérica* ⇨ 359.

## Aceite del Motor

Para asegurar que el motor tenga el desempeño adecuado y prolongar su vida útil debe prestarse mucha atención al aceite del motor. Seguir estos pasos, sencillos pero importantes, contribuirá a proteger su inversión:

- Use aceite para motores aprobado para la especificación indicada y del grado de viscosidad correcto. Ver "Para seleccionar el aceite del motor correcto" en esta sección.
- Revise periódicamente el nivel del aceite del motor y mantenga el nivel adecuado. Vea "Revisión del aceite del motor" y "Cuándo añadir aceite del motor" en esta sección.

- Cambie el aceite del motor a los intervalos adecuados. Vea *Sistema de duración del aceite del motor* ⇨ 291.
- Deseche siempre el aceite del motor adecuadamente. Vea "Qué hacer con el aceite usado" en esta sección.

## Revisión del aceite de motor

Verifique el nivel de aceite del motor regularmente, cada 650 km (400 mi), en especial antes de un viaje prolongado. La manija de la varilla de aceite del motor es un aro. Vea *Vista general del compartimiento del motor* ⇨ 287 respecto a la ubicación.



### Advertencia

El mango de la varilla de medición del aceite del motor puede estar caliente; lo puede quemar. Use una toalla o guante para tocar el mango de la varilla de medición.

Si se muestra un mensaje low oil (poco aceite) en el Centro de información del conductor (DIC), revise el nivel de aceite.

Siga estas reglas:

- Para obtener una lectura precisa, estacione el vehículo en terreno nivelado. Revise el nivel de aceite del motor después de apagar el motor durante al menos dos horas. Revisar el nivel de aceite del motor en pendientes prolongadas o demasiado pronto después de haber apagado el motor puede resultar en lecturas imprecisas. La precisión mejora cuando se revisa un motor frío antes de arrancar. Retire la varilla de medición y revise el nivel.
- Si no puede esperar dos horas, el motor debe estar apagado durante por lo menos 15 minutos si el motor está caliente, o por lo menos 30 minutos si el motor no está caliente. Saque la varilla de medición, límpiela con un papel o un trapo limpio y vuelva a introducirla hasta el fondo.

Sáquela nuevamente, manteniendo la punta hacia abajo, y revise el nivel.

### Cuándo añadir aceite de motor



Si el aceite está debajo del área cruzada en el punta de la varilla de medición y el motor ha estado apagado durante por lo menos 15 minutos, agregue 1 L (1 cuarto) del aceite recomendado y después vuelva a verificar el nivel. Vea la explicación sobre qué tipo de aceite usar en "Elección del aceite correcto para el motor" más adelante en esta sección. Para conocer la capacidad del cárter de aceite, consulte *Capacidades/especificaciones* ⇨ 388.

### Precaución

No agregue demasiado aceite. Los niveles de aceite por arriba o por debajo del rango de operación aceptable indicado en la varilla son perjudiciales para el motor. Si el nivel del aceite está por arriba del rango de operación (es decir, el motor tiene tanto aceite que el nivel rebasa el área de líneas cruzadas que indica el rango de operación adecuado), el motor puede dañarse. Drene el exceso de aceite o limite el uso del vehículo, y busque ayuda de un profesional de servicio para eliminar el exceso de aceite.

Consulte *Vista general del compartimiento del motor* ⇨ 287 para conocer la ubicación de la tapa de llenado de aceite.

Añada suficiente aceite para ajustar el nivel dentro de los límites de funcionamiento adecuados. Introduzca la varilla hasta el fondo cuando haya terminado.

**Elección del aceite correcto para el motor**

La elección del aceite correcto para el motor depende tanto de la especificación adecuada del aceite, como de su grado de viscosidad. Vea *Líquidos y lubricantes recomendados* ⇨ 385.

**Especificación**

Solicite y utilice aceites para motor sintéticos completos que cumplan con la especificación dexos1. Los aceites para motor aprobados por GM que cumplen con la especificación dexos1 están marcados con el logo de aprobación de dexos1. Consulte [www.gmdexos.com](http://www.gmdexos.com).

**Precaución**

De no usarse el aceite para motores recomendado o un aceite equivalente, pueden provocarse daños en el motor que no están cubiertos por la garantía del vehículo.

**El grado de viscosidad**

Use aceite de motor con grado de viscosidad SAE 5W-30. Operación a temperaturas bajas: En áreas con temperaturas demasiado frías, donde se registren temperaturas por debajo de los -29 °C (-20 °F), se puede utilizar aceite SAE 0W-30. Un aceite con este grado de viscosidad facilitará el arranque del motor en frío a temperaturas bajas extremas.

Al seleccionar el aceite con el grado adecuado de viscosidad, se recomienda seleccionar un aceite de las especificaciones correctas. Consulte "Especificación" anteriormente en esta sección.

**Aditivos para el aceite del motor/purga del aceite del motor**

No añada ningún aditivo al aceite. Los aceites recomendados que cumplen con la especificación dexos1 son lo único que se necesita para un buen desempeño y protección del motor.

No se recomiendan los enjuagues del sistema de aceite del motor, ya que podrían ocasionar daños al motor no cubiertos por la garantía del vehículo.

**Qué hacer con el aceite usado**

El aceite de motor usado contiene ciertos elementos que pueden ser nocivos para la piel y que incluso pueden causar cáncer. No permita que el aceite usado permanezca mucho tiempo sobre la piel. Lávese la piel y las uñas con agua y jabón o con un buen limpiador de manos. Lave o deseche adecuadamente la ropa o los trapos que tengan aceite para motores usado. Consulte las

advertencias del fabricante sobre el uso y el desecho de productos de aceite.

El aceite usado puede ser una amenaza para el ambiente. Si usted mismo realiza el cambio de aceite, asegúrese de drenar todo el aceite del filtro antes de desecharlo. Nunca deseche el aceite echándolo a la basura ni vertiéndolo en el suelo, drenajes o corrientes y cuerpos de agua. Recíclelo, llevándolo a un sitio de recolección de aceite usado.

## **Sistema de duración del aceite del motor**

### **Cuándo cambiar el aceite del motor**

Este vehículo cuenta con un sistema computarizado que indica cuándo cambiar el aceite del motor y el filtro del aceite. Esto está basado en una combinación de factores que incluyen las revoluciones del motor, la temperatura del motor y el kilometraje. Según las condiciones

de manejo, el kilometraje al que sea indicado un cambio de aceite puede variar de manera considerable. Para que el sistema de vida del aceite funcione adecuadamente, el sistema debe reiniciarse cada vez que se cambie el aceite.

En algunos vehículos, cuando el sistema ha calculado que la vida útil del aceite ha disminuido, aparece el mensaje CAMBIAR PRONTO EL ACEITE DE MOTOR para indicar que es necesario un cambio de aceite. Cambie el aceite tan pronto como sea posible, antes de que transcurran otros 1,000 km (600 mi). Es posible que, si las condiciones de manejo son las mejores, el sistema de vida del aceite no indique que sea necesario hacer un cambio de aceite hasta por más de un año. El aceite del motor y el filtro del aceite deben cambiarse por lo menos una vez al año, y en ese momento debe reiniciarse el sistema. Para vehículos sin el mensaje CAMBIAR PRONTO EL ACEITE DE MOTOR, se necesita un cambio de aceite cuando el porcentaje de VIDA DE ACEITE

RESTANTE es casi 0%. Su distribuidor cuenta con personal de servicio capacitado que realizará esta tarea y reiniciará el sistema. También es importante revisar el aceite periódicamente durante el transcurso de un intervalo de vaciado de aceite y mantenerlo en el nivel adecuado.

Si el sistema se llega a reiniciar por accidente, hay que cambiar el aceite una vez transcurridos 5,000 km (3,000 mi) después del último cambio de aceite. Recuerde reiniciar el sistema de vida del aceite cada vez que haga un cambio de aceite.

### **Cómo reiniciar el sistema de duración del aceite del motor**

Reinicie el sistema cada vez que se cambie el aceite, de manera que el sistema pueda calcular cuándo deberá hacerse el siguiente cambio de aceite. Después de cada cambio de aceite reinicie siempre la vida útil del aceite de motor a 100%.

El sistema no se reinicializa por sí solo. Para restablecer el sistema de duración del aceite del motor:

1. Proyecta VIDA DE ACEITE RESTANTE en el DIC. Vea *Centro de información del conductor (DIC)* ⇨ 146.
2. Mantenga presionado ✓ durante varios segundos. La vida del aceite cambiará a 100%.

El sistema de vida del aceite también puede reinicializarse de la siguiente manera:

1. Proyecta VIDA DE ACEITE RESTANTE en el DIC. Vea *Centro de información del conductor (DIC)* ⇨ 146.
2. Oprima lentamente el pedal del acelerador hasta el fondo tres veces dentro de un lapso de cinco segundos.
3. Haga que aparezca VIDA DE ACEITE RESTANTE en el DIC. Si la pantalla indica 100%, el sistema está reinicializado.

Si el vehículo presenta el mensaje CAMBIAR PRONTO EL ACEITE DE MOTOR y éste aparece de nuevo al encender el vehículo y/o VIDA DE ACEITE RESTANTE está cerca de 0%, el sistema de duración del aceite del motor no ha sido reinicializado. Repita el procedimiento.

### Líquido de la transmisión automática

No es necesario revisar el nivel del fluido de la transmisión. La única razón de una pérdida de fluido es una fuga del fluido de la transmisión. En caso de fuga, lleve el vehículo al distribuidor y haga que lo reparen tan pronto como sea posible.

Cambie el líquido a los intervalos señalados en *Programa de mantenimiento* ⇨ 379, y asegúrese de usar el líquido de transmisión indicado en *Líquidos y lubricantes recomendados* ⇨ 385.

### Precaución

El uso de un líquido de transmisión automática incorrecto puede dañar el vehículo y el daño puede no estar cubierto por la garantía del mismo. Siempre use el fluido de transmisión automática correcto. Vea *Líquidos y lubricantes recomendados* ⇨ 385.

Si necesita revisar el nivel del fluido de la transmisión, lleve el vehículo a su distribuidor.

### Sistema de vida de filtro de aire del motor

Si está equipado, esta función proporciona la vida restante del filtro de aire del motor y el mejor tiempo para el cambio. El tiempo para cambiar un filtro de aire del motor depende en las condiciones de conducción y ambientales.

### Cuándo cambiar el filtro de aire del motor

Cuando se muestre el mensaje REPLACE AT NEXT OIL CHANGE (Reemplazar en siguiente cambio de aceite), el filtro de aire del motor se debe reemplazar en el siguiente cambio de aceite del motor.

Cuando se muestre el mensaje REPLACE ENGINE AIR FILTER SOON (Reemplazar filtro de aire del motor pronto), el filtro de aire del motor se debe reemplazar tan pronto como sea posible. El sistema se debe restablecer después que se cambie el filtro de aire del motor.

Si se muestra el mensaje CHECK AIR FILTER SYSTEM (Revisar sistema de filtro de aire), visite a su distribuidor.

### Cómo restablecer el sistema de vida de filtro de aire del motor

Restablezca el sistema cada vez que se reemplace el filtro de aire del motor, de manera que el sistema pueda calcular cuándo deberá hacerse el siguiente cambio de filtro de aire del motor.

Para restablecer:

1. Coloque el vehículo en P (estacionamiento).
2. El mensaje Air Filter Life (Vida de filtro de aire) aparece en el Centro de información del conductor (DIC). Consulte *Centro de información del conductor (DIC)* ⇨ 146.
3. Presione ▷ para mover al área de la pantalla Restablecer/Desactivar. Seleccione Restablecer y presione ✓ por varios segundos.
4. Presione ✓ para confirmar el restablecimiento.

### Depurador/filtro de aire motor

El depurador/filtro de aire motor está en el compartimiento del motor, en el lado del pasajero del vehículo. Vea *Vista general del compartimiento del motor* ⇨ 287.

### Cuándo revisar el depurador/filtro de aire motor

- Para los intervalos de cambio e inspección del filtro de aire del motor, consulte *Programa de mantenimiento* ⇨ 379.
- Si está equipado con Sistema de vida de filtro de aire del motor, consulte *Sistema de vida de filtro de aire del motor* ⇨ 292.
- Si conduce en áreas con mucho polvo, siga los intervalos de inspección y cambio de filtro de aire del motor, consulte *Programa de mantenimiento* ⇨ 379.

### Cómo revisar el depurador/ filtro de aire motor

No arranque el motor o tenga el motor en operación con el alojamiento del depurador/filtro de aire motor abierto. Antes de retirar el depurador/filtro de aire motor, asegúrese que el alojamiento del depurador/filtro de aire motor y los componentes cercanos estén libres de suciedad y desechos. Retire el depurador/filtro de aire motor. Golpee ligeramente y agite el depurador/filtro de aire motor (lejos del vehículo), para liberar el polvo y suciedad sueltos. Revise el depurador/filtro de aire motor respecto a daño, y reemplace si está dañado. No limpie el depurador/filtro de aire motor o los componentes con agua o aire comprimido.

Para revisar o cambiar el limpiador/  
filtro de aire:

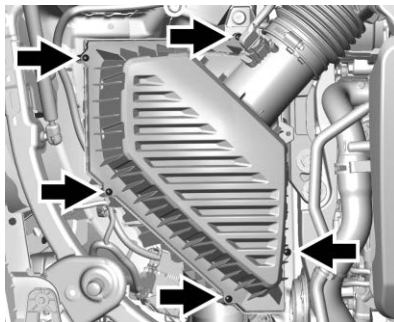

1. Retire los cinco tornillos y levante la cubierta del ensamble.
2. Revise o cambie el depurador/  
filtro de aire motor.
3. Baje la cubierta y asegure con los cinco tornillos.
4. Si está equipado con Sistema de duración de filtro de aire del motor, restablezca el sistema después de reemplazar el filtro

de aire del motor. Vea *Sistema de vida de filtro de aire del motor* ⇨ 292.

#### **Advertencia**

Hacer funcionar el motor sin el limpiador/filtro de aire puede causarle quemaduras a usted o a otras personas. Tenga precaución cuando trabaje en el motor. No arranque el motor o conduzca el vehículo con el depurador/filtro de aire retirado, ya que pueden haber flamas presentes si el motor tiene explosiones.

#### **Precaución**

Si el limpiador/filtro de aire no está instalado, la suciedad puede entrar fácilmente al motor, y podría dañarlo. Siempre asegúrese que el depurador/filtro de aire esté instalado al conducir.

## Sistema de enfriamiento

El sistema de enfriamiento permite que el motor mantenga la temperatura de operación correcta.

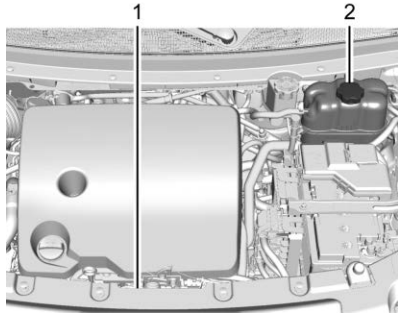

1. Ventilador de enfriamiento del motor (no visible)
2. Tanque de compensación y tapón de presión del refrigerante del motor

### ⚠ Advertencia

Los ventiladores eléctricos debajo del cofre pueden empezar a funcionar aun cuando el motor no esté funcionando y pueden causar lesiones. Mantenga las manos, la ropa y las herramientas alejados de los ventiladores eléctricos que están bajo el cofre.

### ⚠ Advertencia

No toque las mangueras del calentador o radiador, u otras partes del motor. Pueden estar muy calientes y pueden quemarlo. No opere el motor si hay una fuga; todo el refrigerante se podría fugar. Esto podría causar un incendio del motor y puede quemarlo. Arregle cualquier fuga antes de conducir el vehículo.

## Refrigerante del motor

El sistema de enfriamiento del vehículo contiene refrigerante del motor DEX-COOL. Se necesita revisar y reemplazar este refrigerante en intervalos apropiados. Vea *Programa de mantenimiento* ⇨ 379.

A continuación se explica el sistema de enfriamiento y cómo revisar y agregar refrigerante cuando el nivel está bajo. Si hay problema por sobrecalentamiento del motor, vea *Sobrecalentamiento del motor* ⇨ 299.

### Qué usar

### ⚠ Advertencia

El agua pura u otros líquidos, como el alcohol, pueden hervir antes que la mezcla adecuada de refrigerante. Con agua pura o una mezcla incorrecta, el motor podría calentarse demasiado pero no habría una advertencia de

(Continúa)



**Advertencia (Continúa)**

sobrecalentamiento. El motor podría incendiarse y usted u otras personas podrían sufrir quemaduras.

Use una mezcla 50/50 de agua potable limpia y refrigerante DEX-COOL. Esta mezcla:

- Da protección contra congelamiento hasta  $-37\text{ }^{\circ}\text{C}$  ( $-34\text{ }^{\circ}\text{F}$ ) de temperatura exterior.
- Da protección contra ebullición hasta  $129\text{ }^{\circ}\text{C}$  ( $265\text{ }^{\circ}\text{F}$ ) de temperatura del motor.
- Protege contra óxido y corrosión.
- No daña las partes de aluminio.
- Ayuda a mantener la temperatura adecuada del motor.

**Precaución**

No use nada además de una mezcla de refrigerante DEX-COOL que cumpla con la norma GMW3420 de GM y agua potable limpia. Cualquier otra cosa puede causar daños al sistema de enfriamiento del motor y al vehículo, lo que podría no estar cubierto por la garantía del vehículo.

Nunca deseche el refrigerante del motor echándolo a la basura ni vertiéndolo en el suelo, en drenajes, corrientes o cuerpos de agua. Haga que el cambio de refrigerante lo realice un centro de servicio autorizado que esté familiarizado con los requisitos legales relativos a los métodos de desecho de refrigerante. Esto ayudará a proteger tanto el ambiente como su propia salud.

**Revisión del refrigerante**

Para revisar el nivel del refrigerante, el vehículo debe estar en una superficie nivelada.

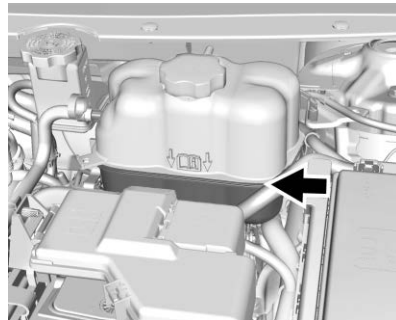

Revise si se alcanza a ver refrigerante en el tanque de compensación del refrigerante. Si el refrigerante que está dentro del tanque de compensación del refrigerante está hirviendo, no haga nada más hasta que se enfríe. Si el refrigerante está visible pero la marca de nivel de refrigerante no lo está, agregue una mezcla 50/50 de agua limpia y potable con refrigerante DEX-COOL en el

tanque de expansión de refrigerante hasta la nervadura superior en la parte media del tanque, pero asegúrese de que el sistema de enfriamiento esté frío antes de hacer esto. Vea *Sobrecalentamiento del motor* ⇨ 299.

El tanque de compensación del refrigerante se encuentra en el compartimiento del motor, en el lado del conductor del vehículo. Vea *Vista general del compartimiento del motor* ⇨ 287.

### Cómo añadir refrigerante al tanque de compensación del refrigerante

#### Advertencia

El vapor y líquidos calientes de un sistema de enfriamiento caliente están bajo presión. Girar la tapa de presión, incluso un poco, puede causar que salgan a alta velocidad y podría quemarse. Nunca gire el tapón cuando el sistema de enfriamiento,

(Continúa)

#### Advertencia (Continúa)

incluyendo el tapón de presión, estén calientes. Espere a que el sistema de refrigeración y la tapa de presión se enfríen.

#### Advertencia

El agua pura u otros líquidos, como el alcohol, pueden hervir antes que la mezcla adecuada de refrigerante. Con agua pura o una mezcla incorrecta, el motor podría calentarse demasiado pero no habría una advertencia de sobrecalentamiento. El motor podría incendiarse y usted u otras personas podrían sufrir quemaduras.

#### Advertencia

El derrame de refrigerante en partes de motor caliente puede quemarlo. El refrigerante contiene etilenglicol que se quemará si las partes del motor están suficientemente calientes.

#### Precaución

La falla en seguir el procedimiento de llenado de refrigerante específico podría causar que el motor se sobrecaliente y podría causar daño al sistema. Si el refrigerante no es visible en el tanque de expansión, póngase en contacto con su distribuidor.

Si no se encuentra ningún problema, revise para ver si hay refrigerante visible en el tanque de compensación del refrigerante. Si se alcanza a ver refrigerante, pero el nivel no está en la marca de nivel indicada, agregue una mezcla 50/50 de agua potable limpia y refrigerante DEX-COOL al tanque de compensación del refrigerante, pero antes de realizar esta operación asegúrese de que el sistema de enfriamiento, incluyendo el tapón de presión del tanque de compensación del refrigerante, esté frío.



1. Retire el tapón de presión del tanque de compensación del refrigerante cuando el sistema de enfriamiento, incluyendo el tapón de presión del tanque de

compensación del refrigerante y la manguera superior del radiador, ya no están calientes.

Haga girar el tapón de presión lentamente un cuarto de vuelta en sentido inverso al de las manecillas del reloj. Si escucha un silbido, espere hasta que desaparezca. Esto permitirá que toda la presión que aún haya quedado salga por la manguera de descarga.

2. Siga haciendo girar el tapón de presión lentamente y retírelo.

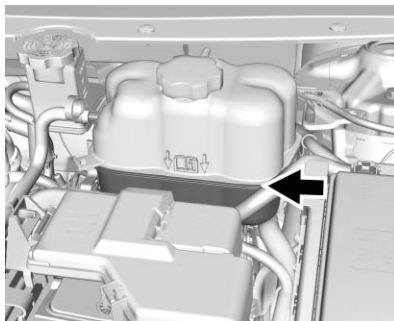

3. Llene el tanque de compensación del refrigerante con la mezcla adecuada hasta la marca de nivel indicado.
4. Sin reinstalar el tapón de presión del tanque de compensación del refrigerante, encienda el motor y déjelo funcionar hasta que sienta que la manguera superior del radiador se está calentando. Tenga cuidado con el ventilador de enfriamiento del motor.

En este momento, el nivel del refrigerante dentro del tanque de compensación del refrigerante puede ser más bajo. Si el nivel es menor, agregue más de la mezcla adecuada al tanque de compensación del refrigerante, hasta que el nivel llegue a la marca del nivel indicado.

5. Reinstale el tapón de presión firmemente.

6. Verifique el nivel del refrigerante después de apagar el motor y cuando el refrigerante esté frío. De ser necesario, siga los Pasos 1-6 del procedimiento para añadir refrigerante.

Si el refrigerante aún no está en el nivel adecuado cuando el sistema se enfríe de nuevo, vea a su distribuidor.

### Precaución

Si el tapón de presión no se aprieta herméticamente, pueden ocurrir pérdida de refrigerante y daño al motor. Asegúrese que el tapón quede asegurado y apretado de manera adecuada.

## Sobrecalentamiento del motor

El vehículo cuenta con varios indicadores para advertir sobre el sobrecalentamiento del motor.

En el grupo de instrumentos hay un indicador de temperatura del refrigerante del motor. Vea *Indicador de temperatura del refrigerante del motor* ⇨ 133. El vehículo también puede presentar un mensaje en el Centro de información del conductor (DIC).

Si toma la decisión de no levantar el cofre cuando aparezca esta advertencia, obtenga asistencia de servicio inmediatamente. Vea *Programa de Asistencia en el Camino* ⇨ 394.

Si toma la decisión de no levantar el cofre, asegúrese que el vehículo esté estacionado en una superficie nivelada. Después revise si está funcionando el ventilador de enfriamiento del motor. Si el motor se está sobrecalentando, el ventilador debe estar funcionando. En caso contrario, no continúe operando el motor. Pida que realicen el servicio al vehículo.

### Precaución

No opere el motor si hay una fuga en el sistema de enfriamiento del motor. Esto puede causar una pérdida de todo el refrigerante y puede dañar el sistema y el vehículo. Solicite que cualquier fuga se repare de inmediato.

## Si sale vapor del compartimiento del motor



### Advertencia

El vapor y líquidos calientes de un sistema de enfriamiento caliente están bajo presión. Girar la tapa de presión, incluso un poco, puede causar que salgan a alta velocidad y podría quemarse. Nunca gire el tapón cuando el sistema de enfriamiento, incluyendo el tapón de presión, estén calientes. Espere a que el sistema de refrigeración y la tapa de presión se enfríen.

### Si no sale vapor del compartimiento del motor

Si aparece una advertencia de sobrecalentamiento del motor pero no se ve ni se escucha vapor, el problema puede no ser demasiado serio. En ocasiones el motor puede sobrecalentarse ligeramente cuando el vehículo:

- Ascende por una pendiente prolongada en un día caluroso.
- Se detiene después de conducirlo a alta velocidad.
- Opera en marcha sin desplazamiento por periodos prolongados al estar detenido en el tráfico.

Si aparece la advertencia de sobrecalentamiento sin señales de vapor:

1. Apague el aire acondicionado.
2. Encienda el calentador a la máxima temperatura y la máxima velocidad del ventilador. Abra las ventanas según sea necesario.

3. Cuando sea seguro, salga del camino, cambie a P (estacionamiento) o N (neutral) y deje que el motor funcione en marcha en vacío.

Si el indicador de temperatura del refrigerante del motor ya no está en el área sobrecalentada, el vehículo puede ser conducido. Continúe conduciendo el vehículo lentamente durante unos 10 minutos. Mantenga una distancia segura con respecto al vehículo que esté enfrente. Si la advertencia no se vuelve a encender, continúe conduciendo normalmente y pida que revisen el sistema de enfriamiento respecto al llenado y función adecuados.

Si la advertencia continúa, salga del camino, deténgase y estacione el vehículo inmediatamente.

Si no hay señales de vapor, deje funcionar el motor en marcha sin desplazamiento durante tres minutos mientras está estacionado. Si aún continúa la advertencia, apague el motor hasta que se enfríe.

### Líquido de lavado

#### Qué usar

Cuando sea necesario añadir líquido de lavado del parabrisas, asegúrese de leer las instrucciones del fabricante antes de usarlo. Si va a operar el vehículo en áreas en las que la temperatura puede descender más allá del punto de congelación, use un líquido que brinde protección suficiente contra la congelación.

#### Cómo agregar líquido al lavaparabrisas

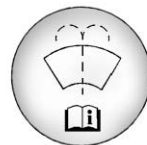

Abra el tapón que tiene el símbolo del lavaparabrisas. Agregue líquido para lavaparabrisas hasta llenar el tanque. Vea en *Vista general del compartimiento del motor* ⇨ 287 la ubicación del depósito.

**Precaución**

- No use fluido de lavador que contenga cualquier tipo de recubrimiento repelente al agua. Esto puede causar que los limpiadores traqueteen o salten.
- No use refrigerante para motor (anticongelante) en el lavaparabrisas. Eso puede dañar el sistema del lavador de parabrisas y la pintura.
- No mezcle agua con líquidos listos para usarse. El agua puede provocar que la solución se congele y dañar el tanque del líquido y otras partes del sistema del lavaparabrisas.
- Si usa líquido concentrado para lavaparabrisas, siga las instrucciones del fabricante para agregar agua.

(Continúa)

**Precaución (Continúa)**

- Cuando haga mucho frío, llene el tanque del líquido del lavaparabrisas solamente hasta tres cuartas partes de su capacidad. Esto permitirá la expansión del líquido en caso de congelación, lo cual podría dañar el tanque si está completamente lleno.

**Frenos**

Las balatas de los frenos de disco tienen indicadores de desgaste integrados que producen un sonido agudo de alerta cuando las balatas están gastadas y es necesario colocar balatas nuevas. El sonido puede ser intermitente o puede ser constante cuando el vehículo está en movimiento, excepto al aplicar con firmeza el pedal del freno.

**Advertencia**

El sonido de advertencia de desgaste de los frenos indica que pronto los frenos no funcionarán bien. Esto podría dar como resultado una colisión. Cuando se escuche el sonido de advertencia de desgaste de los frenos, haga que el vehículo reciba servicio.

**Precaución**

Si se continúa conduciendo el vehículo con balatas de freno gastadas, puede dar como resultado una reparación de frenos costosa.

Algunas condiciones de manejo o climáticas puede provocar un chillido al aplicar los frenos por primera vez o al aplicarlos ligeramente. Esto no significa que algo esté mal en los frenos.

Es necesario que las tuercas de las ruedas estén apretadas con el torque, para ayudar a evitar la pulsación de los frenos. Al hacer la rotación de las llantas, revise el desgaste de las balatas de los frenos y apriete de manera uniforme las tuercas de las ruedas en la secuencia adecuada, según las especificaciones de torque. Vea *Capacidades/especificaciones* ⇨ 388.

Las balatas se deben reemplazar como juegos completos.

### Pedal Freno Durante Viaje

Si el pedal de freno no regresa a la altura normal o si hay un incremento rápido en el desplazamiento del pedal, vea a su distribuidor. Esto podría indicar que se puede requerir dar servicio a los frenos.

### Reemplazo de partes del sistema de frenos

Siempre reemplace las partes del sistema de frenos con partes de reemplazo nuevas y aprobadas. De

no hacerse así, los frenos pueden no funcionar adecuadamente. El desempeño esperado de los frenos puede cambiar de muchas otras formas si se instalan partes de repuesto de frenos incorrectas o se instalan partes incorrectamente.

### Líquido de frenos



El depósito del cilindro maestro de frenos se llena con líquido de frenos DOT 3 aprobado por GM, como se indica en el tapón del depósito. Vea en *Vista general del compartimiento del motor* ⇨ 287 la ubicación del depósito.

### Revisión del líquido de frenos

Con el vehículo en P (estacionamiento) en una superficie nivelada, el nivel de fluido de freno

debe estar entre las marcas mínimo y máximo en el depósito del fluido de freno.

Solamente existen dos razones por las que puede descender el nivel del líquido de frenos en el depósito:

- Desgaste normal de revestimiento de freno. Al instalar nuevos revestimientos, el nivel del fluido vuelve a subir.
- Fuga de fluido en el sistema hidráulico de freno. Pida que se arregle el sistema hidráulico de freno. Con una fuga, los frenos no funcionarán correctamente.

Antes de quitarlo, limpie el tapón del depósito del fluido para frenos y toda el área que lo rodea.

No agregue líquido de frenos hasta el tope. La fuga no se corrige agregando fluido. Si se agrega fluido cuando los revestimientos están gastados, habrá demasiado fluido cuando se instalen revestimientos nuevos. Añada o retire líquido, según sea necesario,

solamente cuando se haga un trabajo en el sistema hidráulico de frenos.

### Advertencia

Si se agrega demasiado fluido para frenos, puede derramarse sobre el motor y quemarse, si el motor está suficientemente caliente. Usted u otras personas pueden sufrir quemaduras y el vehículo puede sufrir daños. Agregue líquido de frenos solamente cuando se hace un trabajo en el sistema hidráulico de los frenos.

Cuando el fluido para frenos llega a un nivel bajo, se enciende la luz de advertencia de frenos. Vea *Luz de advertencia del sistema de frenos* ⇨ 138.

El fluido del freno absorbe agua con el tiempo que degrada la efectividad del fluido de frenos. Reemplace el fluido de freno en los intervalos especificados para evitar el

incremento de la distancia de frenado. Vea *Programa de mantenimiento* ⇨ 379.

### Qué agregar

Use solamente fluido para frenos DOT 3 aprobado por GM, de un envase limpio y sellado. Vea *Líquidos y lubricantes recomendados* ⇨ 385.

### Advertencia

El fluido de freno equivocado o contaminado podría resultar en daño al sistema de freno. Esto podría resultar en la pérdida de frenado guiando a una posible lesión. Use siempre el líquido de frenos adecuado aprobado por GM.

### Precaución

Si el fluido para frenos se derrama sobre las superficies pintadas del vehículo, el acabado de la pintura puede dañarse. Lave de inmediato cualquier superficie pintada.

### Batería - Norteamérica

La batería de equipo original es libre de mantenimiento. No retire la tapa y no agregue fluido.

Cuando necesite una batería nueva, consulte el número de remplazo en la etiqueta de la batería original. Para el reemplazo de su batería, vea a su distribuidor.

### Sistema de Paro/Arranque

El vehículo cuenta con un sistema de Paro/Arranque para apagar el motor para ayudar a conservar combustible. Vea *Sistema de Paro/Arranque* ⇨ 206.



Cuenta con una batería de 12 voltios Absorbed Glass Mat (AGM). La instalación de una batería estándar de 12 voltios resultará en una menor duración de la batería de 12 voltios.

Cuando se utiliza un cargador de batería de 12 voltios en la batería AGM de 12 voltios, algunos cargadores tienen una configuración de batería AGM en el cargador. Si está disponible, utilice la configuración AGM en el cargador, para limitar la tensión de carga a 14.8 voltios.

### Advertencia

**ADVERTENCIA:** Los postes, las terminales y los accesorios relacionados con la batería contienen plomo y compuestos de plomo, productos químicos de los que el Estado de California tiene conocimiento que causan cáncer, defectos de nacimiento u otros daños reproductivos. Las

(Continúa)

### Advertencia (Continúa)

baterías también pueden contener otros químicos conocidos por el Estado de California que causan cáncer. **LAVE SUS MANOS DESPUÉS DE SU MANEJO.** Para más información visite [www.P65Warnings.ca.gov/passenger-vehicle](http://www.P65Warnings.ca.gov/passenger-vehicle).

Consulte *Advertencia de la Propuesta 65 de California* ⇨ 283 y la cubierta posterior.

### Almacenamiento del vehículo

### Advertencia

Las baterías contienen ácido que puede causar quemaduras y gas que puede explotar. Si no tiene cuidado, puede resultar

(Continúa)

### Advertencia (Continúa)

severamente lesionado. Vea en *Arranque con cables pasacorriente - Norteamérica* ⇨ 359 las recomendaciones para manejar una batería sin lesionarse.

Uso poco frecuente: Retire el cable negativo (-) negro de la batería de 12 voltios, para evitar que ésta se descargue.

Almacenamiento prolongado: Retire el cable negativo (-) negro de la batería de 12 voltios o use un cargador lento de baterías.

Recuerde volver a conectar la batería cuando esté listo para conducir el vehículo.

## Tracción en las cuatro ruedas

### Caja Transferencia

Bajo condiciones normales de conducción, el fluido de la caja de transferencia no requiere mantenimiento a menos que haya una fuga de fluido o ruido inusual. Si se requiere, pida a su distribuidor que dé servicio a la caja de transferencia.

### Revisión del interruptor del motor de arranque

#### Advertencia

Al hacer esta revisión, el vehículo podría moverse repentinamente. Si el vehículo se mueve, usted u otras personas podrían resultar lesionados.

1. Antes de iniciar esta revisión, asegúrese que haya suficiente espacio alrededor del vehículo.
2. Aplique el freno de estacionamiento y el freno normal.

No use el pedal del acelerador y esté preparado para apagar el motor inmediatamente si se enciende.

3. Trate de encender el motor en cada una de las velocidades. El vehículo debe arrancar solamente en P (estacionamiento) o N (neutral). Si el vehículo arranca en cualquier otra posición, contacte a su distribuidor para obtener servicio.

## Revisión de la función de control del bloqueo de cambio de la transmisión automática

#### Advertencia

Al hacer esta revisión, el vehículo podría moverse repentinamente. Si el vehículo se mueve, usted u otras personas podrían resultar lesionados.

1. Antes de iniciar esta revisión, asegúrese que haya suficiente espacio alrededor del vehículo. Debe estar estacionado sobre una superficie nivelada.
2. Aplique el freno de estacionamiento. Esté preparado para aplicar el freno normal inmediatamente si el vehículo empieza a moverse.
3. Con el motor apagado, haga girar el encendido a la posición de arranque, pero no encienda el motor. Sin aplicar el freno

normal, trate de mover la palanca de cambios para sacarla de la posición P (estacionamiento), con una fuerza normal. Si la palanca de cambios sale de la posición P (estacionamiento), contacte a su distribuidor para obtener servicio.

## Revisión del freno y el mecanismo de estacionamiento P (estacionamiento)

### Advertencia

Al hacer esta revisión, el vehículo podría empezar a moverse. Usted u otras personas pueden sufrir lesiones y pueden ocasionarse daños materiales. Asegúrese que haya espacio frente al vehículo, en caso de que empiece a moverse. Esté preparado para aplicar el freno normal inmediatamente si el vehículo empieza a moverse.

Estacione el vehículo en una pendiente moderadamente inclinada, con el frente del vehículo hacia abajo. Manteniendo el pie sobre el freno normal, aplique el freno de estacionamiento.

- Para verificar la capacidad de detención del freno de estacionamiento: Con el motor encendido y la transmisión en la posición N (neutral), retire lentamente la presión del pedal del freno normal. Haga esto hasta que el vehículo quede detenido únicamente por el freno de estacionamiento.
- Para verificar la capacidad de detención del mecanismo P (estacionamiento): Con el motor encendido, lleve la palanca de cambios a la posición P (estacionamiento). Después libere el freno de estacionamiento, seguido del freno normal.

Si el vehículo requiere servicio, contacte a su distribuidor.

## Cambio de la pluma limpiaparabrisas

Las hojas de los limpiaparabrisas deben revisarse en busca de indicios de desgaste y grietas. Vea *Programa de mantenimiento* ⇨ 379.

Las plumas de remplazo son de diferentes tipos y se quitan de distintas maneras. Vea el tipo y la longitud adecuados en *Refacciones de mantenimiento* ⇨ 386.

### Precaución

Si se permite que el brazo del limpiaparabrisas toque el parabrisas cuando no esté instalada la hoja del limpiaparabrisas podría dañarse el parabrisas. Cualquier daño que ocurra no estará cubierto por la garantía del vehículo. No permita que el brazo del limpiaparabrisas toque el parabrisas.

## Cambio de la pluma del limpiaparabrisas

Para reemplazar las plumas de los limpiaparabrisas delanteros:

1. Tire del ensamble de la hoja del limpiaparabrisas para separarlo del parabrisas.

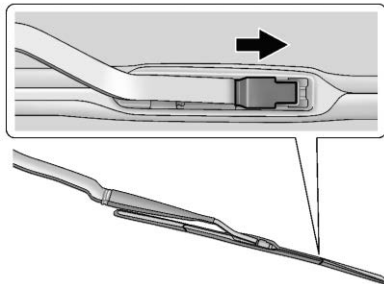

2. Levante el seguro que se encuentra a la mitad de la pluma del limpiador, donde se acopla con el brazo del limpiador.
3. Con el seguro abierto, tire de la pluma del limpiador hacia abajo, hacia el parabrisas, lo

suficiente para retirarlo del extremo en forma de gancho J del brazo del limpiador.

4. Retire la pluma del limpiador.
5. Para reemplazar la hoja del limpiaparabrisas siga los pasos 1-3 en orden inverso.

### Precaución

Puede ocurrir daño si las aspas del limpiador no están en contacto con el parabrisas antes de encender el sistema de limpiador.

## Cambio de la pluma del limpiador del medallón

Para reemplazar la pluma del limpiaparabrisas trasero:



1. Deslice una herramienta de plástico debajo de la cubierta y empuje hacia arriba para liberarla.
2. Deslice la cubierta hacia la punta de la pluma del limpiaparabrisas para desengancharla del ensamble de a pluma.
3. Retire la cubierta.
4. Levante el brazo del limpiador para separarlo del parabrisas.

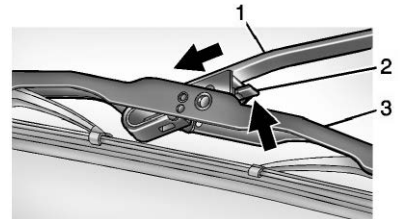

5. Empuje la palanca de liberación (2) para desacoplar el gancho y empuje el brazo del limpiador (1) hacia fuera del ensamble de la pluma (3).

- Empuje el nuevo ensamble de la pluma de manera segura sobre el brazo del limpiador hasta que la palanca de liberación entre en su sitio, con lo que se escucha un clic.
- Para reinstalar la cubierta, asegúrese de que el gancho de la cubierta se deslice dentro de la ranura del ensamble de la hoja.
- Presione la cubierta hacia abajo hasta que quede asegurada.

## Reemplazo del parabrisas

### Sistemas de asistencia al conductor

Si el parabrisas se debe reemplazar y el vehículo está equipado con un sensor de cámara delantera para los Sistemas de asistencia del conductor, se recomienda un parabrisas de reemplazo de GM. El parabrisas de reemplazo se debe instalar de acuerdo con las especificaciones de GM respecto a la alineación adecuada. Si no lo

está, estos sistemas pueden no funcionar adecuadamente, pueden mostrar mensajes, o pueden no funcionar en absoluta. Consulte a su distribuidor respecto al reemplazo del parabrisas adecuado.

### Puntal(es) neumáticos

Este vehículo está equipado con puntal(es) neumático(s) para proporcionar asistencia para levantar y sostener abierto el sistema de cofre/cajuela/puerta trasera en posición completamente abierta.



#### Advertencia

Si los puntales neumáticos que sostienen el cofre, cajuela, y/o puerta trasera abiertos falla, usted y otras personas podrían lesionarse seriamente. Lleve el vehículo a su distribuidor para servicio de inmediato. Revise visualmente los puntales neumáticos respecto a señales

(Continúa)

#### Advertencia (Continúa)

de desgaste, grietas, u otro daño periódicamente. Revise para asegurarse que el cofre/cajuela/puerta trasera se mantenga abierta con suficiente fuerza. Si los puntales fallan en sostener el cofre/cajuela/puerta trasera, no lo opere. Pida que realicen el servicio al vehículo.

#### Precaución

No aplique cinta o cuelgue ningún objeto de los puntales neumáticos. Además no presione hacia abajo o jale los puntales neumáticos. Esto puede causar daño al vehículo.

Vea *Programa de mantenimiento*  
⇨ 379.



**Cofre**



**Puerta trasera**

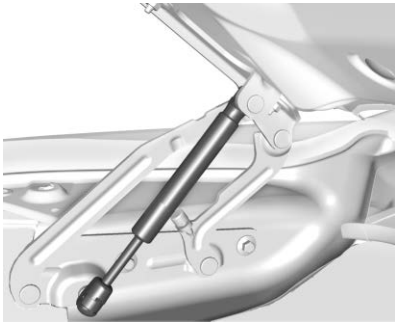

**Cajuela**

## **Direccionamiento de los faros**

### **Dirección de los faros**

El direccionamiento de los faros ha sido preestablecido y no debe necesitar ajustes.

Si el vehículo resulta dañando en una colisión, el direccionamiento de los faros puede verse afectado. Si es necesario hacer ajustes a los faros delanteros, vea a su distribuidor.

## Reemplazo de focos

Contacte a su distribuidor para obtener el tipo correcto de focos de reemplazo, o para cualquier procedimiento de cambio de foco no listado en esta sección.

### Precaución

No reemplace focos incandescentes con focos de reemplazo LED post-venta. Esto puede ocasionar daños al sistema eléctrico del vehículo.

## Iluminación de descarga de alta Intensidad (HID)

### ⚠ Advertencia

El sistema de iluminación de Descarga de alta intensidad (HID) funciona con voltaje muy alto. Si trata de dar servicio a cualquiera de los componentes del sistema podría sufrir lesiones  
(Continúa)

### Advertencia (Continúa)

severas. Haga que distribuidor o un técnico calificado les dé servicio.

Una vez que se ha cambiado el foco de un faro HID, el haz de luz puede ser de un tono ligeramente distinto al que tenía originalmente. Esto es normal.

## Iluminación LED

Este vehículo tiene varias luces LED. Para cambiar cualquier ensamble de iluminación LED, póngase en contacto con su distribuidor.

## Faros delanteros, Direccional delantera, y Marcador lateral

El faro delantero es HID o LED. Consulte "Iluminación de Alta Intensidad (HID)" e "Iluminación LED" anteriormente en esta sección.

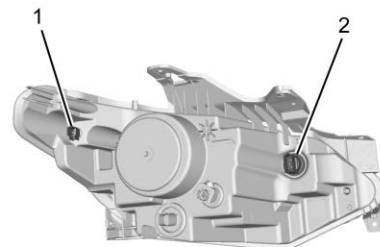

### Se muestra el lado del conductor, lado del pasajero similar

1. Foco de marcador lateral
2. Señal direccional delantera

Para cambiar la luz direccional o marcador lateral:

1. Abra el cofre. Vea *Cofre* ⇨ 285.
2. Ubique el receptáculo del foco en el ensamble del faro delantero.
3. Haga girar el receptáculo de la bombilla en sentido inverso al de las manecillas del reloj para retirarlo del ensamble del faro.

4. Tire del foco en sentido recto para sacarlo del receptáculo.
5. Presione la nueva bombilla hacia dentro del receptáculo y reinstale éste en el ensamble del faro, haciéndolo girar en sentido de las manecillas del reloj.

### Luz de Matrícula

Esto se aplica sólo a vehículos sin espejos con cámara trasera. Todos los demás vehículos están equipados con luces LED en la placa de circulación.

Para reemplazar uno de estos focos:

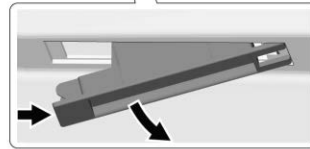

1. Presione el extremo izquierdo del ensamble de la lámpara hacia la derecha.
2. Jale el ensamble de la lámpara gentilmente para retirarlo de la puerta trasera.

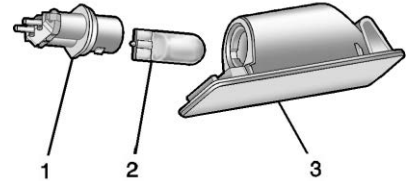

3. Haga girar el receptáculo del foco (1) en sentido contrario a las manecillas del reloj para retirarlo del ensamble de la luz (3).
4. Tire del foco (2) de forma recta para sacarlo del receptáculo.
5. Inserte el foco de reemplazo en sentido recto dentro del receptáculo del foco y haga girar el receptáculo del foco en sentido de las manecillas del reloj para instalarlo en el ensamble de la lámpara.



6. Vuelva a colocar la lámpara en la decoración de la puerta trasera acoplando primero el lado derecho con el broche.
7. Presione el lado de la lámpara opuesto al broche hasta que el ensamble de la lámpara entre en su sitio.

### Sistema eléctrico

#### Dispositivos de alto voltaje y cableado

##### Advertencia

La exposición a alto voltaje puede causar choque eléctrico, quemaduras, e incluso la muerte. Únicamente técnicos con la capacitación especial pueden dar servicio a los componentes de alto voltaje en el vehículo.

Los componentes de alto voltaje se identifican por etiquetas. No retire, abra, desinstale, o modifique estos componentes. El cable o cableado de alto voltaje tiene una cubierta o etiquetas naranja. No sondee, manipule, corte o modifique el cable o cableado de alto voltaje.

### Sobrecarga del sistema eléctrico

El vehículo cuenta con fusibles y disyuntores de circuito para dar protección contra la sobrecarga del sistema eléctrico.

Cuando la carga eléctrica de corriente es demasiado pesada, el disyuntor de circuito se abre y se cierra, protegiendo al circuito hasta que la carga de corriente regresa al nivel normal o hasta que se resuelve el problema. Esto reduce en gran medida la posibilidad de sobrecarga del circuito e incendio debidos a problemas eléctricos.

Los fusibles y disyuntores de circuito protegen a los dispositivos de corriente del vehículo.

Reemplace los fusibles defectuosos con fusibles nuevos del mismo tamaño y capacidad.

Si ocurre un problema en el camino y es necesario reemplazar un fusible, se puede tomar un fusible del mismo amperaje de otra posición. Elija el de alguna función del

vehículo que no sea necesaria y repóngalo tan pronto como sea posible.

### Cableado de faro

Una sobrecarga eléctrica puede provocar que las luces se enciendan y se apaguen o, en algunos casos, que se queden apagadas. Haga revisar inmediatamente el cableado de los faros si las luces se encienden y apagan o se quedan apagadas.

### Limpiarparabrisas

Si el motor de los limpiaparabrisas se sobrecalienta debido a nieve o hielo, los limpiaparabrisas se detendrán hasta que el motor se enfríe y después volverán a funcionar.

Aunque el circuito está protegido contra sobrecarga eléctrica, la sobrecarga debida a nieve o hielo abundantes puede dañar el mecanismo articulado de los limpiadores. Siempre retire el hielo

y la nieve abundantes del parabrisas antes de usar los limpiaparabrisas.

Si la sobrecarga se debe a un problema eléctrico y no a nieve o hielo, asegúrese de corregirla.

### Fusibles y cortacircuitos

Los circuitos de cableado del vehículo están protegidos contra cortocircuitos por una combinación de fusibles y disyuntores de circuito. Esto reduce en gran medida la posibilidad de daños causados por problemas eléctricos.



Los fusibles e interruptores de circuito están marcados con su clasificación de amperes. No exceda la clasificación de amperaje especificada cuando reemplace los fusibles e interruptores de circuito. El uso de un fusible o interruptor de circuito de tamaño excesivo

(Continúa)

### Peligro (Continúa)

puede resultar en el incendio del vehículo. Usted y otros podrían resultar lesionados seriamente o morir.

Para revisar los fusibles, observe la banda plateada del interior del fusible. Si la banda está rota o fundida, reemplace el fusible. Asegúrese de reemplazar los fusibles defectuosos con fusibles nuevos del mismo tamaño y capacidad.

Si se funde un fusible, se pueden tomar temporalmente fusibles del mismo amperaje de otra posición de fusible. Reemplace el fusible tan pronto como sea posible.

### Bloque de fusibles del compartimiento del motor

El bloque de fusibles debajo del cofre está en el compartimiento del motor, en el lado del conductor del vehículo.

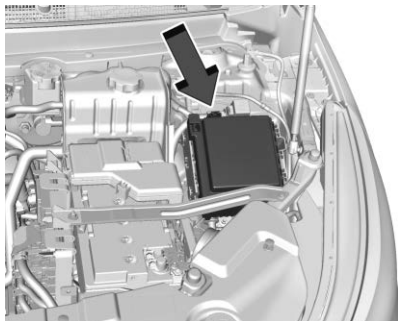

**Precaución**

No jale la palanca del bloque de fusibles del compartimento del motor, ya que sólo está destinada para propósitos de servicio. Si se jala, puede ocurrir falla en el vehículo.

Para retirar la cubierta del bloque de fusibles presione los seguros de la cubierta y levántela en sentido recto.

**Precaución**

Derramar líquidos sobre cualquier componente eléctrico del vehículo puede dañarlo. Mantenga siempre en su sitio las cubiertas de todos los componentes eléctricos.

Para extraer los fusibles, use el extractor de fusibles y jale recto hacia afuera.

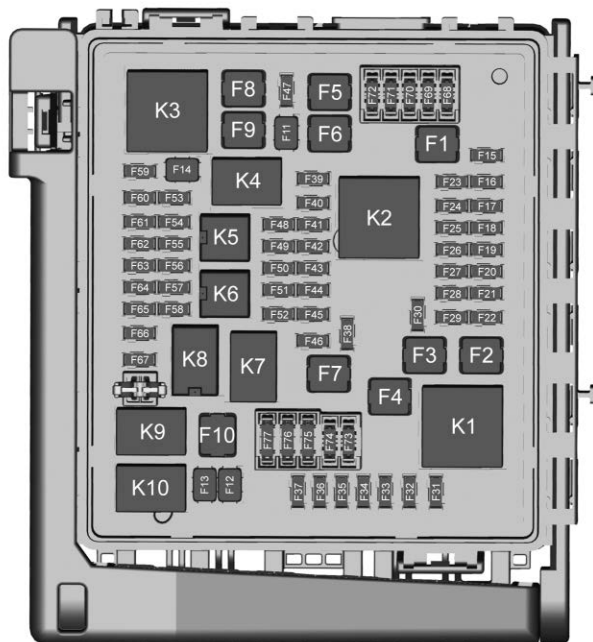

Es posible que el vehículo no cuente con todos los fusibles, los relevadores y las características que se ilustran.

Fusibles	Uso
F1	Bomba del sistema de frenos antibloqueo
F2	Motor de arranque 1
F3	Transformador DC DC 1
F4	–
F5	Transformador DC DC 2
F6	–
F7	–
F8	–
F9	Bomba de vacío
F10	Limpiador delantero
F11	–
F12	–

<b>Fusibles</b>	<b>Uso</b>	<b>Fusibles</b>	<b>Uso</b>	<b>Fusibles</b>	<b>Uso</b>
F13	Motor de arranque 2	F27	Luz de alto/Luz de giro de remolque izquierda	F40	Centro eléctrico/ignición de bus trasero izquierdo
F14	–	F28	–	F41	Cuadro de instrumentos
F15	Limpiador trasero	F29	–	F42	Calefacción, ventilación y aire acondicionado
F16	–	F30	Bomba de lavador	F43	Head-up display (Pantalla superior)
F17	–	F31	–	F44	Módulo gateway de comunicación/Operación/Marcha
F18	–	F32	Faro delantero de luz – baja izquierda	F45	–
F19	–	F33	Luces anti-niebla delanteras	F46	–
F20	–	F34	Claxon	F47	–
F21	–	F35	–	F48	–
F22	Módulo de control electrónico de frenos	F36	–	F49	Espejo retrovisor interior
F23	Luces de estacionamiento/remolque	F37	Faro delantero de luz – baja derecha	F50	Módulo de control del sistema de combustible
F24	Luz de alto/Luz de giro de remolque derecha	F38	Motor de nivelación automática de faros delanteros		
F25	Bloqueo de la columna de dirección	F39	Módulo de control de la transmisión		
F26	–				

<b>Fusibles</b>	<b>Uso</b>	<b>Fusibles</b>	<b>Uso</b>	<b>Fusibles</b>	<b>Uso</b>
F51	Volante de dirección con calefacción	F61	Sensor O2 1/Flujo de aire	F75	–
F52	Interruptor de asientos plegables	F62	–	F76	–
F53	–	F63	Sensor O2 2/Bote/ Aceite de motor/ Turbo	F77	–
F54	Bomba de refrigerante	F64	Obturador aéreo	<b>Relevadores</b>	<b>Uso</b>
F55	Embrague del aire acondicionado	F65	Módulo de control del motor tren motriz 1	K1	Motor de arranque 1
F56	Módulo integrado de control del chasis	F66	Módulo de control del motor tren motriz 2	K2	Marcha/corr conmutada
F57	Módulo de control del motor/ Encendido	F67	Módulo de control del motor – impar	K3	Bomba de vacío
F58	Módulo de control de la transmisión/ Encendido	F68	–	K4	–
F59	Batería del módulo de control del motor	F69	–	K5	Aire Acondicionado
F60	Módulo de control del motor – par	F70	–	K6	Bomba de refrigerante
		F71	–	K7	Módulo de control del motor
		F72	–	K8	Asientos plegables
		F73	–	K9	–
		F74	–	K10	Motor de arranque 2

## Bloque de fusibles del tablero de instrumentos

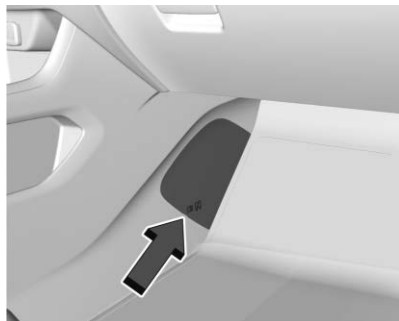

El bloque de fusibles del tablero de instrumentos está dentro de la columna central, en el lado del pasajero del vehículo.

Retire la puerta de acceso al fusible insertando una moneda o herramienta en la ranura de la puerta de acceso.

Para extraer un fusible, utilice el extractor de fusibles situado en el bloque de Fusibles del compartimento del motor.

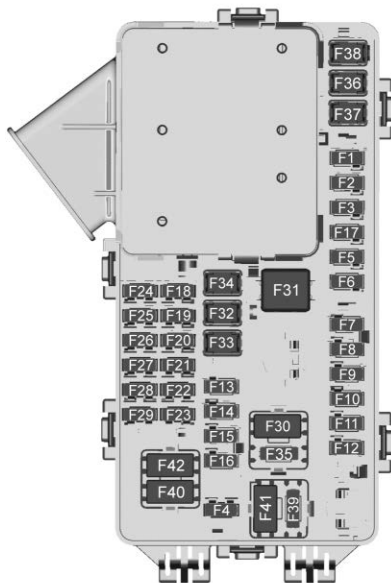

Es posible que el vehículo no cuente con todos los fusibles, los relevadores y las características que se ilustran.

Fusibles	Uso
F1	Módulo de control de carrocería 6
F2	Enlace de diagnóstico
F3	Bloqueo eléctrico de la columna de dirección
F4	Puerto USB trasero
F5	—
F6	Calefacción, ventilación y aire acondicionado
F7	Módulo de control de carrocería 3
F8	—
F9	Asiento con calefacción delantero derecho
F10	Bolsa de aire
F11	Cambio de precisión electrónica
F12	Amplificador

Fusibles	Uso
F13	Módulo de control de carrocería 7
F14	Asiento con calefacción delantero izquierdo
F15	–
F16	Quemacocos
F17	Módulo gateway de comunicación
F18	Cuadro de instrumentos
F19	Módulo de control de carrocería 1
F20	Módulo de cargador inalámbrico
F21	Módulo de control de carrocería 4
F22	Infoentretenimiento
F23	Módulo de control de carrocería 2
F24	–

Fusibles	Uso
F25	Asistencia de estacionamiento
F26	Módulo de integración de comunicaciones
F27	Vídeo
F28	Pantalla de radio/ calefacción, ventilación y aire acondicionado
F29	Radio
F30	Controles al volante
F31	Ventilador delantero
F32	Inversor CD CA
F33	Asiento eléctrico del conductor
F34	Asiento eléctrico del pasajero
F35	Módulo de control Avance/ carrocería 4

Fusibles	Uso
F36	Dirección asistida eléctrica
F37	Toma de corriente/ Cargador inalámbrico/ Accesorio
F38	Módulo de control de carrocería 8
F39	Luz de fondo de los controles al volante
Disyuntores de circuito	Uso
F40	–
F41	–
F42	Salida de corriente auxiliar/ Encendedor



## Bloque de fusibles del compartimiento trasero



El bloque de fusibles del compartimiento trasero se encuentra detrás del tablero de moldura en el lado del conductor del compartimiento de almacenamiento trasero.

El panel de vestidura se retira apalancando a lo largo del borde superior del panel de vestidura en dos posiciones de muescas. Retire el panel de vestidura para tener acceso al bloque de fusibles.

Para extraer un fusible, utilice el extractor de fusibles en el bloque de fusibles del compartimiento del motor.

La etiqueta del bloque de fusibles se encuentra en la parte posterior de la puerta de acceso en el panel trasero de vestidura del lado del conductor.

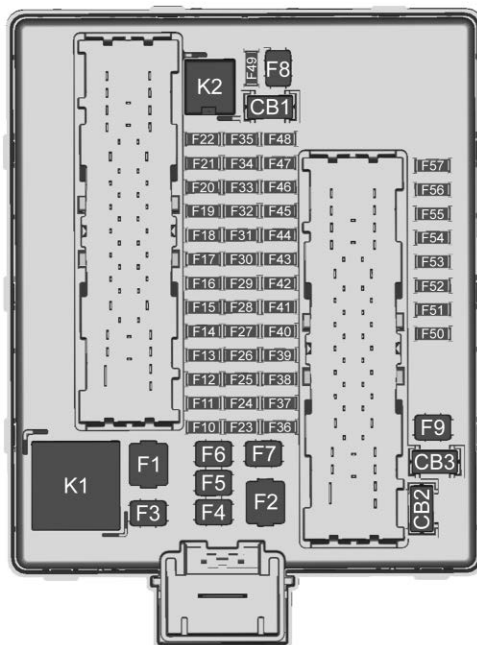

**Fusibles**

**Uso**

F1

–

**Fusibles**

**Uso**

F2

Remolque

F3

Asientos plegables

**Fusibles**

**Uso**

F4

Soplador trasero

F5

Control de transmisión trasero

F6

–

F7

Ventana derecha

F8

Desempañador trasero

F9

Ventana izquierda

F10

–

F11

Reversa de remolque

F12

Puerto USB/  
Asientos de la tercera fila

F13

–

F14

–

F15

–

F16

–

F17

Sensor de calidad del aire

F18

–

## 322 Cuidado del vehículo

<b>Fusibles</b>	<b>Uso</b>	<b>Fusibles</b>	<b>Uso</b>	<b>Fusibles</b>	<b>Uso</b>
F19	Asientos con ventilación/masaje	F34	Módulo de la puerta trasera	F47	–
F20	–	F35	Módulo de control del sistema de combustible	F48	–
F21	–	F36	–	F49	–
F22	–	F37	–	F50	–
F23	–	F38	Módulo de ventana	F51	–
F24	Lumbar	F39	Cierre trasero	F52	Módulo del sistema semi-activo de amortiguación
F25	–	F40	Módulo de memoria del asiento	F53	–
F26	Luces de freno de remolque	F41	Sensor de ocupación automática	F54	Sistema remoto de cálculo de objetos externos/Alerta de zona ciega lateral
F27	Masaje	F42	–	F55	–
F28	Entrada pasiva/Arranque pasivo	F43	–	F56	Sistema remoto universal/Consola de techo
F29	–	F44	–	F57	Liberación de cierre manos libres
F30	Respiradero del recipiente	F45	Motor de puerta trasera		
F31	–	F46	Asientos con calefacción traseros		
F32	Espejos con calefacción				
F33	Puerto USB/Asientos de segunda fila				

Disyuntores de circuito	Uso
CB1 (cortacircuito-s1)	–
CB2 (cortacircuito-s2)	–
CB3 (cortacircuito-s3)	Tomacorriente auxiliar trasero

Relevadores	Uso
K1	–
K2	–

## Ruedas y llantas

### Llantas

Cada vehículo GM nuevo tiene llantas de alta calidad hechas por un fabricante de llantas líder. Ver el manual de garantía para obtener información respecto de la garantía de las llantas y dónde obtener servicio. Para mayor información, contacte al fabricante de las llantas.

#### Advertencia

- Las llantas que no han recibido buen mantenimiento o que se usan incorrectamente son peligrosas.
- La sobrecarga de las llantas puede provocar sobrecalentamiento, como resultado de una flexión excesiva. Podría

(Continúa)

#### Advertencia (Continúa)

- reventarse una llanta y ocasionar un choque grave. Vea *Límites de carga del vehículo* ⇨ 198.
- Las llantas infladas a menor presión que la indicada representan el mismo peligro que las llantas sobrecargadas. La colisión resultante podría causar lesiones severas. Revise periódicamente todas las llantas, para mantener la presión recomendada. La presión de las llantas debe revisarse con las llantas frías.
  - Es más probable que las llantas infladas excesivamente se ponchen o se rompan debido a un impacto

(Continúa)

**Advertencia (Continúa)**

repentino, como al caer en un bache. Mantenga las llantas a la presión recomendada.

- Las llantas gastadas o viejas pueden provocar una colisión. Si el dibujo está muy gastado, replácelas.
- Remplace las llantas que hayan sufrido daños por impacto con baches, aceras, etc.
- Las llanta reparadas de manera incorrecta pueden provocar una colisión. Solamente el concesionario o un centro autorizado de servicio para llantas

(Continúa)

**Advertencia (Continúa)**

deben reparar, reemplazar, desmontar y montar las llantas.

- No gire las ruedas a más de 56 km/h (35 mph) sobre superficies resbalosas tales como nieve, lodo, hielo, etc. El giro excesivo puede causar que las llantas exploten.

Consulte en *Presión de las llantas para manejo a alta velocidad* ⇨ 333 el ajuste de la presión de inflado para conducción a alta velocidad.

**Neumáticos para todas las estaciones**

Este vehículo puede venir con neumáticos para todas las estaciones. Estos neumáticos están diseñados para brindar buen

desempeño en general en la mayoría de las superficies de caminos y de condiciones climáticas. Los neumáticos de equipo original diseñados de acuerdo con los criterios de desempeño de neumáticos específicos de GM tienen un código de especificación TPC moldeado en la pared lateral. Los neumáticos para todas las estaciones de equipo original se pueden identificar por los dos últimos caracteres en este código TPC, que son "MS".

Considere instalar neumáticos de invierno en el vehículo si se espera conducir con frecuencia en caminos cubiertos por hielo o nieve. Los neumáticos para todas las estaciones brindan un desempeño adecuado para la mayoría de las condiciones de conducción en invierno, pero puede ser que no brinden el mismo nivel de tracción o de desempeño que los neumáticos para invierno en caminos cubiertos con nieve o hielo. *Vea Llantas para invierno* ⇨ 325.

## Llantas para invierno

Este vehículo no se equipó originalmente con neumáticos para invierno. Las llantas para invierno están diseñadas para ofrecer mayor tracción en caminos cubiertos con nieve o hielo. Considere instalar neumáticos de invierno en el vehículo si se espera conducir con frecuencia en caminos cubiertos por hielo o nieve. Consulte a su distribuidor para obtener detalles sobre la disponibilidad de llantas para invierno y la elección de la llanta adecuada. Vea también *Compra de llantas nuevas* ⇨ 343.

Con las llantas para invierno, la tracción en caminos secos puede ser menor, el ruido provocado por el camino puede ser mayor y la vida del dibujo puede ser menor. Después de cambiar a llantas para invierno, esté alerta para detectar los cambios en el manejo y frenado del vehículo.

Si utiliza neumáticos de invierno:

- Use llantas de la misma marca y con el mismo tipo de dibujo en las cuatro ruedas.
- Use solamente llantas de capas radiales con las mismas características de tamaño, capacidad de carga y rango de velocidad que las llantas originales.

Es probable que no haya llantas para invierno con el mismo rango de velocidad que las llantas originales con rango de velocidad H, V, W, Y y ZR. Si se eligen llantas para invierno con menor rango de velocidad, nunca exceda su capacidad máxima de velocidad.

### Etiquetado de flanco de la llanta

En el costado de la llanta hay información útil sobre ella. Los ejemplos ilustran el costado típico de una llanta para vehículos de pasajeros y de una llanta de refacción compacta.

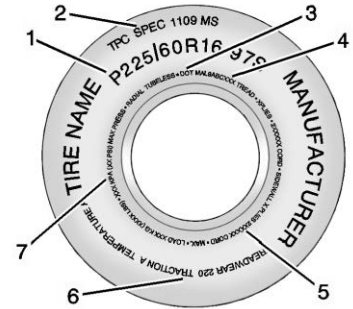

### Ejemplo de llanta para vehículos de pasajeros (P-Métrico)

**(1) Tamaño de la llanta :** El tamaño de la llanta está indicado por una combinación de letras y números que definen el ancho, la altura, la relación de dimensiones, el tipo de construcción y la descripción de servicio de un tipo de llanta en particular. Vea la ilustración "Tamaño de la llanta", más adelante en esta sección.

**(2) Especificación de los criterios de desempeño de la llanta (TPC) :** Las llantas originales diseñadas conforme a los criterios de desempeño de la llanta específicos de GM tienen un código de especificación TPC en el costado. Las especificaciones TPC de GM cumplen o superan todos los lineamientos de seguridad federales.

**(3) Departamento de Transporte (DOT) :** El código del Departamento de Transporte (DOT) indica que la llanta cumple con las Normas de Seguridad para Vehículos de Motor del Departamento de Transporte de EE. UU.

**DOT Fecha de fabricación del neumático :** Los últimos cuatro dígitos del TIN indican la fecha de fabricación del neumático. Los dos primeros dígitos representan la semana (01-52) y

los dos últimos dígitos, el año. Por ejemplo, la tercera semana del año 2010 tendría una fecha DOT de cuatro dígitos 0310.

**(4) Número de identificación de la llanta (TIN) :** Las letras y los números que van después del código del Departamento de Transporte (DOT) corresponden al número de identificación de la llanta (TIN). El número TIN indica el código del fabricante y la planta de manufactura, el tamaño de la llanta y la fecha de fabricación de la llanta. El número TIN está en ambos lados de la llanta, aunque la fecha de fabricación de la llanta puede estar solamente en uno de los lados.

**(5) Material de las capas de la llanta :** Esto indica el tipo de cuerdas y el número de capas en el costado y en el piso de la llanta (bajo el dibujo).

**(6) Graduación de calidad uniforme de llanta (UTQG) :** Los fabricantes de llantas están obligados a clasificar las llantas con base en tres factores de desempeño: desgaste, tracción y resistencia a la temperatura. Para mayor información, vea *Graduación de calidad uniforme de llanta* ⇨ 345.

**(7) Límite máximo de carga de inflado en frío :** Carga máxima que puede transportarse y la presión máxima requerida para soportarla.

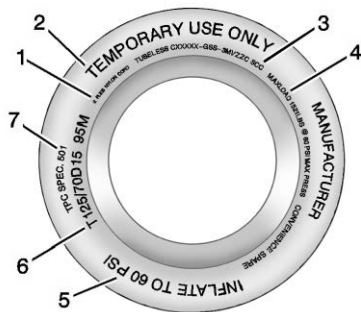

**Ejemplo de llanta de refacción compacta**

**(1) Material de las capas de la llanta :** Esto indica el tipo de cuerdas y el número de capas en el costado y en el piso de la llanta (bajo el dibujo).

**(2) Temporary Use Only (Para uso temporal exclusivamente) :** La llanta de refacción compacta o la llanta de uso temporal no deben conducirse a velocidades mayores a 80 km/h (50 mph). La llanta de refacción compacta es

para uso en emergencias, cuando una de las llantas normales ha perdido aire y está desinflada. Si el vehículo cuenta con una llanta de refacción compacta, vea *Llanta de refacción compacta* ⇨ 357 y *Si una llanta se desinfla* ⇨ 349.

**(3) Número de identificación de la llanta (TIN) :** Las letras y los números que van después del código del Departamento de Transporte (DOT) corresponden al número de identificación de la llanta (TIN). El número TIN indica el código del fabricante y la planta de manufactura, el tamaño de la llanta y la fecha de fabricación de la llanta. El número TIN está en ambos lados de la llanta, aunque la fecha de fabricación de la llanta puede estar solamente en uno de los lados.

**(4) Límite máximo de carga de inflado en frío :** Carga máxima que puede transportarse y la presión máxima requerida para soportarla.

**(5) Inflado de la llanta :** La llanta de uso temporal, o llanta de refacción compacta, debe inflarse a 420 kPa (60 psi). Para mayor información sobre la presión y el inflado de las llantas vea *Presión de llantas* ⇨ 332.

**(6) Tamaño de la llanta :** Se trata de una combinación de letras y números que definen el ancho, la altura, la relación de dimensiones, el tipo de construcción y la descripción de servicio del tipo de llanta. La letra "T", que es el primer carácter en el tamaño de la llanta, indica que la llanta es para uso temporal exclusivamente.



**(7) Especificación de los criterios de desempeño de la llanta (TPC) :** Las llantas originales diseñadas conforme a los criterios de desempeño de la llanta específicos de GM tienen un código de especificación TPC en el costado. Las especificaciones TPC de GM cumplen o superan todos los lineamientos de seguridad federales.

## Designaciones de las llantas

### Tamaño de la llanta

El ejemplo muestra el tamaño de una llanta de vehículo de pasajeros regular.

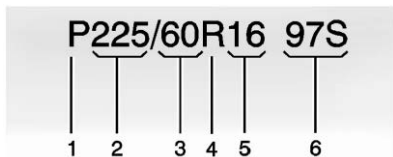

**(1) Llanta para vehículos de pasajeros (P-Métrico) :** Versión estadounidense del sistema métrico de tamaños de llantas. La letra "P" como primer carácter en el tamaño de la llanta significa que se trata de una llanta para vehículos de pasajeros diseñada de acuerdo con las normas establecidas por la Tire and Rim Association de EUA.

**(2) Ancho de la llanta :** El número de tres dígitos indica el ancho de la sección de la llanta, en milímetros, de costado a costado.

**(3) Relación de dimensiones :** Es un número de dos dígitos que indica la relación altura-ancho de la llanta. Por ejemplo, si la relación de dimensiones del tamaño de la llanta es 60, como se ve en el punto (3) de la ilustración,

significaría que la altura del costado de la llanta es del 60% de su ancho.

**(4) Código de construcción :** Para indicar el tipo de construcción de las capas de la llanta se usa un código alfabético. La letra "R" significa construcción de capas radiales, la letra "D" significa construcción de capas en diagonal o de sesgo.

**(5) Diámetro del rin :** Diámetro del rin en pulgadas.

**(6) Descripción del servicio :** Estos caracteres representan el índice de carga y el rango de velocidad de la llanta. El índice de carga representa la capacidad de carga para la que la llanta está certificada. El rango de velocidad es la velocidad máxima para la que la llanta está certificada para transportar una carga.

## Terminología y definiciones relativas a las llantas

**Presión de aire :** Cantidad de aire contenida en la llanta que presiona hacia fuera en cada pulgada cuadrada de la llanta. La presión del aire se expresa en kPa (kilopascales) o psi (libras por pulgada cuadrada).

**Peso de accesorios :** El peso combinado de los accesorios opcionales. Algunos ejemplos de accesorios opcionales son la transmisión automática, ventanas eléctricas, asientos eléctricos y aire acondicionado.

**Relación de dimensiones :** Se trata de la relación entre la altura y el ancho de la llanta.

**Cinturón :** Capa de cuerdas cubierta de hule entre las capas y el dibujo. Las cuerdas pueden ser de acero u otros materiales de refuerzo.

**Ceja :** La ceja de la llanta contiene alambres de acero envueltos por cuerdas de acero que sujetan la llanta al rin.

**Llanta de capas diagonales :** Llanta en la que las capas están colocadas en ángulos alternados menores de 90° con respecto a la línea central del dibujo.

**Presión de llantas frías :** Presión del aire contenido en la llanta, medida en kPa (kilopascales) o psi (libras por pulgada cuadrada) antes de que la llanta haya acumulado calor por rodamiento. Vea *Presión de llantas* ⇨ 332.

**Peso en vacío :** Peso de un vehículo de motor con equipo estándar y opcional, incluyendo la capacidad máxima de combustible, aceite y refrigerante, pero sin pasajeros ni carga.

**Código DOT :** Código moldeado en el costado de la llanta, que significa que la llanta cumple con las Normas de seguridad para vehículos de motor del Departamento de Transporte (DOT) de EE. UU. El código DOT incluye el número de identificación de la llanta (TIN) y una clave alfanumérica que también puede identificar al fabricante de la llanta, la planta de producción, la marca y la fecha de producción.

**Clasificación de peso bruto del vehículo (GVWR) :** Clasificación de peso bruto del vehículo. Vea *Límites de carga del vehículo* ⇨ 198.

**Clasificación de peso bruto del eje delantero (GAWR FRT) :** Clasificación de peso bruto del eje delantero. Vea *Límites de carga del vehículo* ⇨ 198.

**Clasificación de peso bruto del eje trasero (GAWR RR) :**

Clasificación de peso bruto del eje trasero. Vea *Límites de carga del vehículo* ⇨ 198.

**Costado diseñado para el exterior :**

Costado de una llanta asimétrica que siempre debe quedar hacia el exterior al montar la llanta en un vehículo.

**Kilopascal (kPa) :**

Unidad de presión de aire del sistema métrico.

**Llantas para camiones ligeros (LT-Métrico) :**

Tipo de llanta usado en camiones de carga ligera y algunos vehículos de usos múltiples para pasajeros.

**Índice de carga :**

Número asignado entre 1 y 279 que corresponde a la capacidad de transporte de carga de la llanta.

**Presión máxima de inflado :**

Presión de aire máxima a la que puede inflarse una llanta fría. La

presión de aire máxima está indicada en el costado de la llanta.

**Clasificación de carga máxima :**

Clasificación de carga de la llanta a la máxima presión de inflado permisible.

**Peso máximo de vehículo cargado :**

Suma del peso útil, el peso de los accesorios, el peso de capacidad del vehículo y el peso de los elementos opcionales de producción.

**Peso normal de los ocupantes :**

El número de ocupantes para el que está diseñado un vehículo multiplicado por 68 kg (150 libras). Vea *Límites de carga del vehículo* ⇨ 198.

**Distribución de los ocupantes :**

Posiciones de asientos designadas.

**Costado exterior :** Costado de las llantas asimétricas, que tienen un costado en particular que queda hacia fuera al montar la llanta en un vehículo.

Costado de la llanta que tiene cara blanca, caracteres en color blanco o en el que el nombre del fabricante, marca y/o modelo están más resaltados o más profundos que la misma nomenclatura en el otro costado de la llanta.

**Llanta para vehículos de pasajeros (P-Métrico) :**

Tipo de llanta usado en autos para pasajeros y algunos camiones de carga ligera y vehículos de usos múltiples.

**Presión de inflado recomendada :**

Presión de inflado de la llanta recomendada por el fabricante del vehículo, como se ilustra en la placa de

información sobre llantas. Vea *Presión de llantas* ⇨ 332 y *Límites de carga del vehículo* ⇨ 198.

**Llanta de capas radiales :**

Llanta en la que las cuerdas de las capas que extienden hasta las cejas están colocadas a 90° con respecto a la línea central del dibujo.

**Rin :** Soporte metálico para la llanta, sobre el que asientan las cejas de la llanta.

**Costado :** Porción de la llanta que se encuentra entre el dibujo y la ceja.

**Clasificación de velocidad :** Código alfanumérico asignado a la llanta, que indica la velocidad máxima a la que puede funcionar.

**Tracción :** Fricción entre la llanta y la superficie del camino. Cantidad de agarre proporcionado.

**Dibujo :** Porción de la llanta que entra en contacto con el camino.

**Indicadores de desgaste :**

Bandas angostas, en ocasiones llamadas barras de desgaste, que aparecen a través del dibujo de la llanta cuando solamente quedan 1.6 mm (1/16 pulg.) de dibujo. Vea *Cuándo es momento para nuevas llantas* ⇨ 342.

**Graduación de calidad uniforme de llanta (UTQGS) :**

Sistema de información relativa a llantas que da a los consumidores clasificaciones de la tracción, la resistencia a la temperatura y el desgaste de la llanta. Las clasificaciones son determinadas por los fabricantes de llantas, usando procedimientos de pruebas establecidos por el gobierno. Las clasificaciones están moldeadas en el costado de la llanta. Vea *Graduación de calidad uniforme de llanta* ⇨ 345.

**Peso de capacidad del vehículo :** Es igual al número de posiciones de asiento designadas, multiplicado por 68 kg (150 libras), más la capacidad de carga designada. Vea *Límites de carga del vehículo* ⇨ 198.

**Carga máxima del vehículo sobre la llanta :** Carga sobre cada una de las llantas debida al peso útil, peso de los accesorios, peso de los ocupantes y peso de la carga.

**Placa de información del vehículo :** Etiqueta fijada de manera permanente en el vehículo, que indica el peso de capacidad del vehículo, así como el tamaño de las llantas originales y la presión de inflado recomendada. Vea "Etiqueta de información sobre llantas y carga", en *Límites de carga del vehículo* ⇨ 198.

## Presión de llantas

Las llantas necesitan la presión de aire correcta para funcionar de manera eficiente.

### Advertencia

Ni el inflado insuficiente de llantas ni el inflado excesivo son buenos. Las llantas con un inflado insuficiente, o las llantas que no tienen aire suficiente, pueden resultar en:

- Sobrecarga y sobrecalentamiento de la llanta, que podrían causar que la llanta se reviente.
- Desgaste prematuro o irregular.
- Mal manejo.
- Menor rendimiento de combustible.

(Continúa)

### Advertencia (Continúa)

Las llantas con un inflado excesivo, o las llantas que tienen demasiado aire, pueden resultar en:

- Desgaste inusual.
- Mal manejo.
- Desplazamiento con movimientos abruptos.
- Daños innecesarios causados por peligros del camino.

La etiqueta de información de llantas y carga en el vehículo indica cuáles son las llantas originales y las presiones correctas de inflado cuando las llantas están frías. La presión recomendada es la presión mínima de aire necesaria para sostener la capacidad máxima

de transporte de carga del vehículo. Vea *Límites de carga del vehículo* ⇨ 198.

Cómo se carga el vehículo afecta el manejo del vehículo y la comodidad de la conducción. Nunca cargue el vehículo con un peso mayor que el que está diseñado para transportar.

### Cuándo revisar

Revise la presión de las llantas una vez al mes o más. No olvide la refacción compacta, si el vehículo cuenta con ella. La presión de la llanta de refacción compacta fría debe inflarse a 420 kPa (60 libras/pulg<sup>2</sup>). Vea *Llanta de refacción compacta* ⇨ 357.

### Cómo revisar

Use un calibrador de bolsillo de buena calidad para verificar la presión de las llantas. El inflado adecuado de la llanta no puede determinarse mirando la llanta.

Revise la presión de inflado de las llantas cuando estén frías, lo que significa que el vehículo no ha sido manejado por lo menos durante tres horas o no más de 1.6 km (1 milla).

Retire el tapón de la válvula del vástago de la válvula de la llanta. Para medir la presión, presione el calibrador firmemente sobre la válvula. Si la presión de inflado de llantas frías coincide con la presión recomendada en la etiqueta de Información sobre llantas y carga no es necesario hacer ajustes. Si la presión de inflado es baja, añada aire hasta que se llegue a la presión recomendada. Si la presión de inflado es alta, presione el vástago que se encuentra en el centro de la válvula de la llanta para liberar el aire.

Revise nuevamente la presión de la llanta con el calibrador.

Vuelva a colocar las tapas de la válvula sobre los pivotes para evitar fugas y evitar la suciedad y humedad. Sólo use tapas de válvula diseñadas para el vehículo por GM. Los sensores TPMS podrían dañarse y no estaría cubierto por la garantía del vehículo.

### Presión de las llantas para manejo a alta velocidad

#### Advertencia

Conducir a alta velocidad, de 160 km/h (100 mph) o más, somete las llantas a un esfuerzo adicional. Conducir a alta velocidad por periodos prolongados provoca una acumulación excesiva de calor y puede causar la falla repentina de las llantas. Esto podría causar una colisión, y usted u otras

(Continúa)

#### Advertencia (Continúa)

personas podrían perder la vida. Algunas llantas clasificadas para alta velocidad requieren ajustar la presión de inflado para operación a alta velocidad. Cuando los límites de velocidad y las condiciones del camino permitan conducir el vehículo a alta velocidad, asegúrese de usar llantas clasificadas para operación a alta velocidad, en excelentes condiciones, y use la presión correcta de inflado de llantas frías para la carga del vehículo.

Los vehículos con llantas de tamaño 255/65R18 o 255/55R20 requieren un ajuste en la presión de inflado para conducir el vehículo a velocidad de 160 km/h (100 mph) o más. Ajuste la presión de inflado en frío a la presión de inflado máxima indicada en el costado de la llanta, o a 280 kPa (41 psi), lo que resulte menor. Regrese las llantas a la

presión recomendada de inflado en frío cuando haya terminado la conducción a alta velocidad. Vea *Límites de carga del vehículo* ⇨ 198 y

*Presión de llantas* ⇨ 332.

Encontrará la carga y la presión de inflado máximas en el costado de la llanta, en letras pequeñas, cerca de la brida del rin. Será algo como esto: Carga máxima 690 kg (1,521 libras) Presión máxima 300 kPa (44 psi).

### Sistema de monitoreo de presión de las llantas

El Sistema de monitoreo de la presión de las llantas (TPMS) usa tecnología de radio y sensores para verificar los niveles de presión de las llantas. Los sensores del sistema TPMS monitorean la presión del aire de las llantas y transmiten las lecturas de presión de las llantas a un receptor ubicado en el vehículo.

Cada una de las llantas, incluyendo la de refacción (si la hay), debe revisarse mensualmente en frío y debe inflarse a la presión de inflado recomendada por el fabricante del vehículo que aparece en la placa de información del vehículo o en la etiqueta de presión de inflado de las llantas. (Si su vehículo tiene llantas de tamaño distinto al indicado en la placa de información del vehículo o en la etiqueta de presión de inflado de las llantas, debe determinar la presión de inflado adecuada para esas llantas en particular.)

Como función adicional de seguridad, su vehículo cuenta con un sistema de monitoreo de la presión de las llantas (TPMS), que enciende un indicador de presión baja de las llantas cuando a una o más de las llantas les falta mucho aire.

En consecuencia, cuando se encienda el indicador de presión baja de las llantas, debe detenerse y revisar las llantas tan pronto como sea posible, e inflarlas a la presión adecuada. Conducir con una llanta

a la que le falta mucho aire provoca que la llanta se sobrecaliente, y puede causar una falla de la llanta. La falta de aire también reduce la eficiencia en el uso de combustible y la vida del dibujo de la llanta y puede afectar el manejo y la capacidad de frenado del vehículo.

Nótese que el sistema TPMS no es sustituto del buen mantenimiento de las llantas y es responsabilidad del conductor mantener la presión correcta de las llantas, aun cuando la falta de aire no haya alcanzado el nivel que enciende el indicador TPMS de presión baja de las llantas.

El vehículo también cuenta con un indicador de falla del sistema TPMS, para indicar cuando el sistema no está funcionando adecuadamente. El indicador de falla del sistema TPMS está combinado con el indicador de presión baja de las llantas. Cuando el sistema detecta una falla, el indicador encenderá de manera intermitente durante un minuto aproximadamente y después

permanecerá continuamente encendido. Esta secuencia continuará cuando el vehículo se arranque subsecuentemente, mientras persista la falla.

Cuando el indicador de falla está encendido, el sistema puede no ser capaz de detectar o indicar la presión baja de las llantas como debería. Las fallas del sistema TPMS pueden ocurrir por varias razones, incluyendo la instalación de llantas o ruedas de remplazo o alternativas en el vehículo, que impiden el funcionamiento correcto del sistema TPMS. Revise siempre el indicador de falla del sistema TPMS después de cambiar una o más llantas o ruedas del vehículo, para asegurarse que las llantas y ruedas de remplazo o alternativas permiten que el sistema TPMS continúe funcionando en forma apropiada.

Vea *Funcionamiento del sistema de monitoreo de presión de las llantas* ⇨ 335.

Vea *Declaración de frecuencia de radio* ⇨ 397.

## Funcionamiento del sistema de monitoreo de presión de las llantas

Este vehículo pudiera contar con un Sistema de monitoreo de la presión de las llantas (TPMS). El sistema TPMS está diseñado para advertir al conductor cuando existe una condición de presión baja de las llantas. Los sensores del sistema TPMS están montados en cada ensamble de llanta y rueda, excluyendo el ensamble de la llanta y la rueda de refacción. Los sensores del sistema TPMS monitorean la presión del aire de las llantas de su vehículo y transmiten las lecturas de presión de las llantas a un receptor ubicado en el vehículo.



Cuando se detecta una condición de presión baja de las llantas, el sistema TPMS enciende la luz de advertencia de presión baja de las llantas, ubicado en el conjunto del tablero de instrumentos. Si se enciende la luz de advertencia, deténgase tan pronto como sea posible e infle las llantas a la presión recomendada en la etiqueta de Información sobre llantas y carga. Vea *Limites de carga del vehículo* ⇨ 198.

Se indica un mensaje para revisar la presión en una llanta específica en el Centro de información del conductor (DIC). La luz de advertencia de presión baja de las llantas y el mensaje de advertencia del DIC se encienden cada vez que se enciende el motor, hasta que las llantas se inflan a la presión de inflado correcta. En el DIC, el conductor puede ver los niveles de presión de las llantas. Para información y detalles adicionales sobre la operación y las pantallas del DIC, vea *Centro de información del conductor (DIC)* ⇨ 146.



Es posible que en clima frío se encienda la luz de advertencia de presión al encender el vehículo por primera vez y luego se apague al conducir el vehículo. Esto podría ser un indicio temprano de que la presión de aire está bajando y es necesario inflarlas a la presión adecuada.

La etiqueta de Información sobre llantas y carga, pegada sobre el vehículo, indica el tamaño de las llantas originales y la presión de inflado correcta cuando las llantas están frías. Vea en *Límites de carga del vehículo* ⇨ 198 un ejemplo de etiqueta de Información sobre llantas y carga y su ubicación. Vea también *Presión de llantas* ⇨ 332.

El sistema TPMS puede advertir de una condición de presión baja de las llantas, pero no es sustituto del mantenimiento normal de las llantas. Vea *Inspección de las llantas* ⇨ 340, *Rotación de la llanta* ⇨ 340 y *Llantas* ⇨ 323.

### Precaución

No todos los materiales para sellar llantas son iguales. Los selladores para llantas no aprobados podrían dañar los sensores TPMS. El daño de los sensores del sistema TPMS causado por un sellador para llantas incorrecto no está cubierto por la garantía del vehículo. Siempre use solamente el sellador de llantas aprobado por GM, disponible con su distribuidor o incluido con el vehículo.

### Indicador luminoso y mensaje de falla del sistema TPMS

El sistema TPMS no funcionará adecuadamente si falta uno o más de los sensores del sistema TPMS o no funcionan. Cuando el sistema detecta una falla, la luz de advertencia de presión baja de las llantas se enciende de manera intermitente aproximadamente durante un minuto y después permanece encendida durante el

resto del ciclo de encendido. También aparece un mensaje de advertencia en el Centro de Información del Conductor (DIC). La luz de advertencia y el mensaje de advertencia del DIC se encienden en cada ciclo de encendido hasta que se corrige el problema. A continuación se indican algunas de las condiciones que pueden hacer que ésta encienda:

- Una de las llantas de rodaje ha sido remplazada con la llanta de refacción. La llanta de refacción no tiene sensor del sistema TPMS. La luz de indicación de falla (MIL) y el mensaje del Centro de información del conductor (DIC) deberán apagarse después de que la llanta sea reemplazada y se realice exitosamente el proceso de correspondencia de los sensores. Vea "Proceso de correspondencia de sensor TPMS", más adelante en esta sección.

- El proceso de correspondencia de los sensores del sistema TPMS no se realizó o no se completó con éxito después de la rotación de las llantas. La luz de mal funcionamiento y el mensaje del DIC deben desaparecer después de completar con éxito el proceso de correspondencia de los sensores. Vea "Proceso de correspondencia de los sensores del sistema TPMS", más adelante en esta sección.
- Falta uno o más sensores del sistema TPMS o están dañados. La luz de mal funcionamiento y el mensaje DIC deberán apagarse cuando los sensores TPMS sean instalados y se realice exitosamente el proceso de correspondencia de los sensores. Acuda con su distribuidor para obtener servicio.
- Las llantas o ruedas de reemplazo no son iguales a las llantas o ruedas originales. Las llantas y ruedas distintas a las

recomendadas podrían impedir el funcionamiento correcto del sistema TPMS. Vea *Compra de llantas nuevas* ⇨ 343.

- La operación de aparatos electrónicos o la cercanía a instalaciones en las que se usen frecuencias de ondas de radio similares a las del sistema TPMS podrían provocar fallas en los sensores del sistema TPMS.

Si el sistema TPMS no funciona adecuadamente no puede detectar ni indicar la condición de presión baja de las llantas. Vea a su distribuidor para obtener servicio si se enciende la luz indicadora de falla del sistema TPMS y aparece el mensaje del DIC y permanecen encendidos.

### **Alerta de inflado de llanta (si está equipado)**

Esta función proporciona alertas visuales y audibles fuera del vehículo para ayudar cuando se infle una llanta con baja presión a una presión de llanta fría recomendada.

Cuando la luz de advertencia de presión de llanta baja se encienda:

1. Estacione el vehículo en un sitio seguro y nivelado.
2. Aplique firmemente el freno de estacionamiento.
3. Coloque el vehículo en P (estacionamiento).
4. Agregue aire a la llanta que tiene baja presión. La luz direccional parpadeará.

Cuando se alcance la presión recomendada, el claxon suena una vez y la luz direccional dejará de parpadear y se volverá sólida brevemente.

Repita estos pasos para todas las llantas infladas de menos que hayan iluminado la luz de advertencia de presión baja de las llantas.

**⚠ Advertencia**

Inflar demasiado las llantas puede provocar que se rompan y usted u otras personas podrían resultar lesionados. No exceda la presión máxima indicada en la pared lateral de la llanta. Vea *Etiquetado de flanco de la llanta* ⇨ 325 y *Límites de carga del vehículo* ⇨ 198.

Si la llanta está inflada excesivamente por más de 35 kPa (5 psi), el claxon sonará múltiples veces y la luz direccional continuará parpadeando durante varios segundos después que se detenga el llenado. Para liberar y corregir la presión, mientras la luz direccional todavía esté parpadeando, presione brevemente el centro del vástago de la válvula. Cuando se alcance la presión recomendada, el claxon suena una vez.

Si la luz direccional no parpadea dentro de los siguientes 15 segundos de comenzar a inflar la llanta, la alerta de llenado de la llanta no se ha activado o no está funcionando.

Si las Intermitentes de advertencia de peligro están encendidas, la retroalimentación visual de alerta de llenado de la llanta no funcionará adecuadamente.

El TPMS no activará la alerta de llenado de llanta adecuadamente bajo las siguientes condiciones:

- Hay una interferencia de un dispositivo o transmisor externo.
- La presión de aire del dispositivo de inflado no es suficiente para inflar la llanta.
- Hay una falla en el TPMS.
- Hay una falla en el claxon o las direccionales.
- El código de identificación del sensor TPMS no está registrado en el sistema.
- La batería del sensor de TPMS está baja.

Si la alerta de llenado de llanta no opera debido a la interferencia de TPMS, mueva el vehículo aproximadamente 1 m (3 pies) hacia atrás o adelante e intente de nuevo. Si la función de alerta de llenado de la llanta no está funcionando, use un manómetro de llanta.

### **Proceso de correspondencia de los sensores del sistema TPMS**

Cada sensor del sistema TPMS tiene un código de identificación único. El código de identificación deberá corresponder a una posición nueva de la rueda/llanta después de rotar las llantas del vehículo o reemplazar uno o más de los sensores TPMS. El proceso de correspondencia de los sensores TPMS también deberá ser realizado después de reemplazar la llanta de refacción con una llanta que contenga el sensor TPMS. La luz de mal funcionamiento y el mensaje DIC deberán apagarse en el siguiente ciclo de ignición. Los sensores se hacen corresponder a

las posiciones de rueda/llanta, usando una herramienta de aprendizaje TPMS, en el orden siguiente: llanta delantera del lado del conductor, llanta delantera del lado del pasajero, llanta trasera del lado del pasajero, y llanta trasera del lado del conductor. Vea a su distribuidor para obtener servicio o para comprar una herramienta de aprendizaje. También puede comprarse una herramienta de reaprendizaje de TPMS. Consulte la herramienta de activación del sensor de monitoreo de presión de las llantas en [www.gmtoolsandequipment.com](http://www.gmtoolsandequipment.com) o llame al 1-800-GM TOOLS (1-800-468-6657).

Usted cuenta con dos minutos para hacer corresponder la primera posición de llanta/rueda, y cinco minutos en total para hacer la correspondencia de las cuatros posiciones de llanta/rueda. Si le toma más tiempo, el proceso de correspondencia se detiene y debe ser reiniciado.

El proceso de correspondencia de los sensores del sistema TPMS es el siguiente:

1. Aplique el freno de estacionamiento.
2. Coloque el vehículo en Modo de servicio. Vea *Posiciones del encendido* ⇨ 203.
3. Asegúrese que la opción de página de información de Presión de neumáticos esté activada. Las páginas de información del centro de información del conductor (DIC) se pueden encender y apagar en el menú de Opciones. Vea *Centro de información del conductor (DIC)* ⇨ 146.
4. Use los controles del Centro de información del conductor (DIC) en el lado derecho del volante para desplazarse a la pantalla Tire Pressure (presión de llanta) bajo la página de información en el DIC.

5. Oprima sin soltar ✓ en el centro de los controles del DIC. El claxon suena dos veces para indicar que el receptor está en modo de recepción de datos y en la pantalla del DIC aparece el mensaje PROGRAMACIÓN DE LLANTAS ACTIVO.
6. Empiece con la llanta delantera del lado del conductor.
7. Coloque la herramienta de aprendizaje contra el costado de la llanta, cerca del pivote de la válvula. Luego oprima el botón para activar el sensor TPMS. Un chirrido de la bocina confirma que el código de identificación del sensor ha encontrado correspondencia con la posición de esta llanta y esta rueda.
8. Proceda con la llanta delantera del lado del pasajero y repita el procedimiento del Paso 7.

9. Proceda con la llanta trasera del lado del pasajero y repita el procedimiento del Paso 7.
10. Proceda con la llanta trasera del lado del conductor y repita el procedimiento del Paso 7. El claxon suena dos veces para indicar que el código de identificación del sensor se ha hecho corresponder con la llanta trasera del lado del conductor y que el procedimiento de correspondencia de los sensores del sistema TPMS ya no está activo. El mensaje PROGRAMACIÓN DE LLANTAS ACTIVO desaparece de la pantalla del DIC.
11. Apague el vehículo.
12. Infle las cuatro llantas a la presión de aire recomendada que se indica en la etiqueta de Información sobre llantas y carga.

## **Inspección de las llantas**

Se recomienda que inspeccione las llantas, incluyendo la llanta de refacción, si el vehículo cuenta con ella, en busca de señales de desgaste o daños, por lo menos una vez al mes.

Reemplace la llanta si:

- Pueden verse los indicadores en tres o más lugares alrededor de la llanta.
- Se puede ver una cuerda o lona a través el hule de la llanta.
- El dibujo o un costado están agrietados, cortados o rasgados con suficiente profundidad como para que se vean las cuerdas o la lona.
- La llanta tiene un golpe, una protuberancia o una fisura.

- La llanta tiene una ponchadura, corte u otro daño que no pueda repararse bien debido a su tamaño o ubicación.

## **Rotación de la llanta**

La rotación de las llantas debe hacerse cada 12,000 km (7,500 millas). Vea *Programa de mantenimiento* ⇨ 379.

Las llantas se rotan para lograr un desgaste uniforme en todas las llantas. La primera rotación es la más importante.

Siempre que se observe cualquier desgaste inusual, rote las llantas tan pronto como sea posible, revise la presión de inflado adecuada de las llantas, y revise las llantas o ruedas dañadas. Si el desgaste inusual continúa después de la rotación, revise la alineación de la rueda.

Vea *Cuándo es momento para nuevas llantas* ⇨ 342 y *Reemplazo de rueda* ⇨ 347.

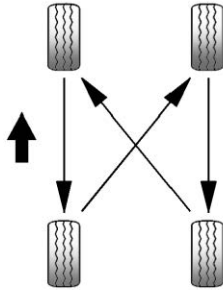

Utilice este patrón de rotación al rotar las llantas.

Si el vehículo cuenta con una llanta de refacción compacta, no la incluya en la rotación de las llantas.

Ajuste las llantas delanteras y traseras a la presión de inflado recomendada en la etiqueta de información de llanta y carga después que se hayan rotado

las llantas. Vea *Presión de llantas* ⇨ 332 y *Límites de carga del vehículo* ⇨ 198.

Reinicialice el Sistema de monitoreo de la presión de las llantas. Vea *Funcionamiento del sistema de monitoreo de presión de las llantas* ⇨ 335.

Revise que todas las tuercas de las ruedas estén apretadas adecuadamente. Vea "Torque de las tuercas de las ruedas", en *Capacidades/especificaciones* ⇨ 388.

### Advertencia

La presencia de óxido o suciedad en la rueda o en las partes a las que ésta se sujeta puede hacer que las tuercas de las ruedas se aflojen con el paso del tiempo. La rueda podría salirse y causar una colisión. Al cambiar las ruedas,

(Continúa)

### Advertencia (Continúa)

elimine todo el óxido y la suciedad de los sitios en los que se sujeta la rueda. En caso de emergencia, puede usar un trapo o una toalla de papel; pero asegúrese de usar después un raspador o un cepillo de alambre, si es necesario, para eliminar todo el óxido y la suciedad.

Después de cambiar una rueda o de hacer la rotación de las llantas, aplique una capa ligera de grasa para rodamientos de rueda en el diámetro interior de la apertura del cubo de la rueda, para prevenir la corrosión o el óxido. No aplique grasa en la superficie de montaje de la rueda ni en las tuercas o los pernos de la rueda.

## Cuándo es momento para nuevas llantas

Los factores tales como el mantenimiento, las temperaturas, las velocidades de manejo, la carga del vehículo y las condiciones del camino pueden afectar la velocidad de desgaste de las llantas.

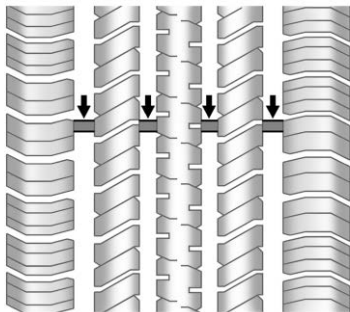

Los indicadores de desgaste del dibujo son una de las maneras de decidir cuándo es el momento para nuevas llantas. Los indicadores de desgaste aparecen cuando las llantas tienen solamente 1.6 mm (1/16 de pulgada) de dibujo

remanente. Vea *Inspección de las llantas* ⇨ 340 y *Rotación de la llanta* ⇨ 340.

El hule de las llantas envejece con el paso del tiempo. Esto también aplica a la llanta de refacción, si el vehículo cuenta con ella, aun cuando nunca se haya usado. Múltiples factores, incluyendo la temperatura, las condiciones de carga y mantenimiento de la presión de inflado afectan cómo el envejecimiento rápido ocurre. GM recomienda que los neumáticos, incluyendo el de repuesto, si está equipado, sean reemplazados después de seis años, independientemente del desgaste de la rodada. Para identificar la antigüedad de una llanta, use la fecha de fabricación de la llanta que es los últimos cuatro dígitos del Número de identificación de la llanta (TIN) DOT que está moldeado en un lado de la pared lateral de la llanta. Los dos primeros dígitos representan la semana (01-52) y los dos últimos dígitos, el año. Por

ejemplo, la tercera semana del año 2010 tendría una fecha DOT de cuatro dígitos 0310.

## Almacenamiento del vehículo

Las llantas envejecen cuando se quedan montadas normalmente en un vehículo estacionado. Si el vehículo permanecerá inmóvil por lo menos durante un mes, estacionélo en un área fresca, seca y limpia, para hacer que el envejecimiento sea más lento. Esta área debe estar libre de grasa, gasolina u otras sustancias que puedan deteriorar el hule.

La inmovilidad del vehículo por periodos prolongados puede provocar zonas planas en las llantas, que al circular pueden provocar vibraciones. Si el vehículo permanecerá inmóvil por lo menos durante un mes, quite las llantas o levante el vehículo, para reducir la carga sobre las llantas.

## Compra de llantas nuevas

GM ha desarrollado y adaptado llantas específicas para el vehículo. Las llantas de equipo original instaladas fueron diseñadas para cumplir con la clasificación del sistema de Especificación del criterio de desempeño de llantas (Especificación TPC) de General Motors. Cuando se necesite la sustitución de llantas, GM recomienda ampliamente comprar llantas con la misma clasificación de la Especificación TPC.

El sistema de especificación TPC, exclusivo de GM, considera más de doce especificaciones de importancia crítica que afectan el desempeño general del vehículo, entre las que se incluyen: desempeño del sistema de frenos,

desplazamiento y manejo, control de tracción y desempeño del monitoreo de la presión de las llantas. El número de especificación TPC de GM está moldeado en el costado de la llanta, cerca del tamaño de la llanta. Si las llantas tienen diseño de dibujo para todo clima, el número de Especificación TPC estará seguido de las letras MS, por las siglas en inglés de lodo y nieve. *Vea Etiquetado de flanco de la llanta* ⇨ 325.

GM recomienda reemplazar las llantas deterioradas en juegos completos de cuatro. La profundidad uniforme del dibujo en todas las llantas ayudará a mantener el desempeño del vehículo. El desempeño del frenado y el manejo puede ser afectado adversamente si todas las llantas no son reemplazadas a la vez. Si se han llevado acabo una rotación y

mantenimiento correctos, los cuatro neumáticos deben desgastarse en el mismo tiempo aproximado. *Vea Rotación de la llanta* ⇨ 340. Sin embargo si es necesario reemplazar únicamente el juego de neumáticos usados de un eje, coloque los neumáticos nuevos en el eje trasero.

Es probable que no haya llantas para invierno con el mismo rango de velocidad que las llantas originales con rango de velocidad H, V, W, Y y ZR. Nunca exceda la capacidad de velocidad máxima de la llanta para invierno cuando use llantas para invierno con una capacidad de velocidad menor.



### Advertencia

Las llantas podrían explotar durante un servicio inadecuado. Al intenta montar

(Continúa)



**Advertencia (Continúa)**

o desmontar una llanta, podrían ocasionarse lesiones o incluso la muerte. Solamente su concesionario o el centro autorizado de servicio para llantas deben montar o desmontar las llantas.

**⚠ Advertencia**

Mezclar llantas de diferentes tamaños, patrones de dibujo, o tipos en el mismo eje puede ocasionar pérdida de control del vehículo, resultando en un choque u otro daño vehicular. Use el mismo tamaño, rango de carga, y tipo de llantas que las llantas originales.

**⚠ Advertencia**

El uso de llantas de capas diagonales en el vehículo puede ocasionar bordes en el rin de la rueda, los cuales formarán grietas después de muchas millas de conducción. La llanta y/o la rueda podrían fallar repentinamente y ocasionar un choque. Use solamente llantas de capas radiales en las ruedas del vehículo.

Si necesita reemplazar las llantas de su vehículo con llantas que no tienen número de Especificación TPC, asegúrese que su tamaño, capacidad de carga, rango de velocidad y tipo de construcción (radial) sean los mismos que los de las llantas originales.

Los vehículos que cuentan con sistema de monitoreo de la presión de las llantas podrían dar una advertencia inexacta de presión baja si se instalan llantas sin clasificación de Especificación TPC. Vea *Sistema de monitoreo de presión de las llantas* ⇨ 334.

La etiqueta de información de llantas y carga indica cuáles son las llantas originales del vehículo. Vea *Límites de carga del vehículo* ⇨ 198.

**Llantas y ruedas de diferente amaño**

Si instala ruedas o llantas de tamaño distinto al de las ruedas y llantas originales, puede verse afectado el desempeño de su vehículo, incluyendo el frenado, las características de conducción y manejo, la estabilidad y la resistencia a los vuelcos. Además, si el vehículo cuenta con sistemas electrónicos, como frenos

antibloqueo, control de tracción, control electrónico de estabilidad o transmisión en todas las ruedas, estos sistemas pueden verse afectados.

### Advertencia

Si se usan ruedas de diferente tamaño, posiblemente no sea un nivel aceptable de desempeño y seguridad, en caso de que no se seleccionen las llantas recomendadas para esas ruedas. Esto aumenta la posibilidad de un accidente y lesiones graves. Use solamente los sistemas de rueda y llanta específicos GM diseñados para el vehículo y haga que sean instalados adecuadamente por un técnico certificado por GM.

Vea *Compra de llantas nuevas*  
 ⇨ 343 y  
*Accesorios y modificaciones* ⇨ 283.

## Graduación de calidad uniforme de llanta

La siguiente información se relaciona con el sistema desarrollado por la Administración de Seguridad de Tránsito en Carreteras (NHTSA) de los Estados Unidos, que clasifica las llantas por desempeño en cuanto a desgaste, tracción y temperatura. Esto se aplica solamente a vehículos vendidos en los Estados Unidos. La clasificación está moldeada en los costados de la mayoría de las llantas para autos de pasajeros. El sistema de Graduación de calidad uniforme de llanta (UTQG) no se aplica a llantas de dibujo profundo, llanta de invierno, llantas de refacción compactas, llantas con diámetro

nominal del rin de 10 a 12 pulgadas (25 a 30 cm), ni a algunas llantas de producción limitada.

Aunque las llantas disponibles en autos de pasajeros y camiones de carga ligera de General Motors pueden variar con respecto a estas clasificaciones, también deben cumplir con los requisitos federales de seguridad, además de las normas de los criterios de desempeño de la llanta (TPC) de General Motors.

La clasificación de calidad puede encontrarse, cuando sea aplicable, en el costado de la llanta, entre el hombro del dibujo y el ancho máximo de sección. Por ejemplo:

**Desgaste 200 Tracción AA  
Temperatura A**

Además de cumplir con estas clasificaciones, todas las llantas de autos de pasajeros deben cumplir con los requisitos federales de seguridad.

**Desgaste**

La clasificación de desgaste es una clasificación comparativa basada en el índice de desgaste de la llanta cuando se prueba bajo condiciones controladas en una pista de pruebas especificada por el gobierno. Por ejemplo, una llanta con clasificación de 150, sufriría en la pista especificada por el gobierno un desgaste equivalente a una y media (1½) veces el desgaste sufrido por una llanta con clasificación de 100. Sin embargo, el desempeño relativo de las llantas depende de las condiciones reales de uso y

puede apartarse de manera considerable con respecto a la norma, debido a variaciones en los hábitos de conducción, las prácticas de servicio y las diferencias en las características de los caminos y el clima.

**Tracción**

Las clasificaciones de tracción, de mayor a menor, son AA, A, B y C. Estas clasificaciones representan la capacidad de la llanta para frenar en pavimento mojado, medida bajo condiciones controladas en superficies de prueba de asfalto y concreto, especificadas por el gobierno. Una llanta con clasificación C puede tener un desempeño bajo en cuanto a tracción. Advertencia: La clasificación de tracción asignada a esta llanta se basa en pruebas de tracción de frenado en recta y no incluye

aceleración, viraje en curvas, acuaplaneo ni características máximas de tracción.

**Temperatura**

Las clasificaciones de temperatura son A (la mayor), B y C, y representan la resistencia de la llanta a la generación de calor y su capacidad para disipar el calor cuando se prueban bajo condiciones controladas en una rueda de pruebas de laboratorio especificada, en interiores. Las altas temperaturas por periodos prolongados pueden provocar que el material de la llanta se degrade y reducir la vida de la llanta, y la temperatura excesiva puede causar una falla repentina de la llanta. La clasificación C corresponde a un nivel de desempeño que todas las llantas para autos de pasajeros deben cumplir, de acuerdo con la Norma Federal

de Seguridad de Automotores No. 109. Las clasificaciones A y B representan niveles de desempeño en la rueda de pruebas de laboratorio más altos que el mínimo requerido por ley. Advertencia: La clasificación de temperatura para esta llanta está establecida para una llanta inflada correctamente y sin sobrecarga. La velocidad excesiva, el inflado insuficiente y la carga excesiva, ya sea por separado o combinados, pueden provocar una acumulación de calor y una posible falla de la llanta.

## Alineación de ruedas y balanceo de llantas

Las llantas y las ruedas fueron alineadas y balanceadas en la fábrica para brindarle a usted la máxima vida de las llantas y el mejor desempeño general. No es necesario hacer ajustes periódicos a la alineación de las ruedas ni al

balanceo de las llantas. Considere una revisión de la alineación si hay un desgaste poco usual o si el vehículo se desvía significativamente hacia uno o el otro lado. Un tirón ligero a la izquierda o derecha, dependiendo de la corona del camino y/o las variaciones de la superficie del camino tales como canales o surcos, es normal. Si el vehículo vibra al circular por un camino plano, puede ser necesario balancear nuevamente las llantas y las ruedas. Vea a su distribuidor para que realice un diagnóstico apropiado.

## Reemplazo de rueda

Reemplace las ruedas que estén dobladas, agrietadas o muy oxidadas o corroídas. Si las tuercas de las ruedas se aflojan frecuentemente, deben remplazarse la rueda, los pernos y las tuercas de la rueda. Si una rueda deja escapar el aire, reemplácela. Algunas ruedas de aluminio pueden ser

reparadas. Si existe cualquiera de estas condiciones acuda a su distribuidor.

Su distribuidor sabrá el tipo de rueda que se necesita.

La capacidad de transporte de carga, el diámetro, el ancho y el descentramiento de las ruedas nuevas deben ser los mismos que los de la rueda que remplazan y deben montarse de la misma manera.

Sustituya las llantas, pernos, birlos de llanta, o los sensores del Sistema de monitoreo de presión de llantas (TPMS) con partes de equipo original GM.



### Advertencia

Puede ser peligroso usar ruedas, pernos y tuercas de las ruedas que no sean los correctos. Podría afectar el frenado y el manejo del vehículo. Las llantas pueden perder aire y causar pérdida de control, ocasionando un choque.

(Continúa)

**Advertencia (Continúa)**

Use siempre la rueda, los pernos y las tuercas de la rueda, correctos para reemplazo.

**Precaución**

Una rueda incorrecta también puede causar problemas con la vida de los baleros, el enfriamiento de los frenos, la calibración del velocímetro o del odómetro, la alineación de los faros, la altura de las defensas, la distancia del vehículo con respecto al piso y el espacio entre la carrocería y el chasis para las llantas o las cadenas para las llantas.

**Ruedas de remplazo usadas**

 **Advertencia**

Si reemplaza una rueda por una usada es peligroso. Ya que posiblemente no conozca el uso que ha tenido la rueda o la distancia que ha recorrido. Podrían fallar repentinamente y provocar una colisión. Al reemplazar las ruedas, use una rueda nueva de equipo original GM.

**Cadenas para llantas**

 **Advertencia**

Si el vehículo tiene un tamaño de llanta que no sea 255/65R18, no use cadenas para llantas. Hay suficiente espacio libre. Si se usan en un vehículo que no tiene el espacio necesario, las cadenas para llantas pueden dañar los

(Continúa)

**Advertencia (Continúa)**

frenos, la suspensión u otras partes del vehículo. El área dañada por las cadenas para llantas podría causar una pérdida de control y un choque. Use otro tipo de dispositivo de tracción sólo si su fabricante lo recomienda para la combinación del tamaño de neumáticos del vehículo y las condiciones del camino. Siga las instrucciones del fabricante. Para evitar daños al vehículo, conduzca lentamente y reajuste o quite el dispositivo de tracción si entra en contacto con el vehículo. No haga girar las ruedas. Si se utilizan dispositivos de tracción, instálelos en las ruedas delanteras.

**Precaución**

Si el vehículo está equipado con llantas de tamaño 255/65R18, sólo utilice cadenas para llantas donde sea legal y únicamente cuando sea necesario. Use cadenas de perfil bajo que agreguen no más de 12 mm de espesor al rodado del neumático y pared interior. Use cadenas del tamaño adecuado para las llantas. Instálaslas en las llantas del eje delantero. No use cadenas en las llantas del eje trasero. Apriételas tanto como sea posible y una los extremos de manera segura. Conduzca lentamente y siga las instrucciones del fabricante de las cadenas. Si las cadenas entran en contacto con el vehículo, deténgase y vuelva a apretarlas. Si el contacto continúa, reduzca la velocidad hasta que desaparezca. Si conduce

(Continúa)

**Precaución (Continúa)**

demasiado rápido o hace girar las ruedas cuando tienen puestas las cadenas, el vehículo se dañará.

**Si una llanta se desinfla**

Es inusual que una llanta se reviente mientras conduce, en especial si se da el mantenimiento adecuado a las llantas. Vea *Llantas* ⇨ 323. Si el aire escapa de una llanta, es mucho más probable que lo haga lentamente. Pero, si alguna vez una llanta llegara a reventarse, aquí le damos algunas recomendaciones sobre qué esperar y qué hacer.

Si falla una llanta delantera, la llanta ponchada crea una fuerza que tira del vehículo hacia ese lado. Retire el pie del pedal del acelerador y sujete el volante de dirección con firmeza. Maniobre para mantener la posición en su carril y después frene suavemente hasta detenerse fuera del camino, si es posible.

Al reventarse una llanta trasera, particularmente en curva, actúa de manera similar a un derrape y puede requerir la misma corrección que usted haría en caso de derrape. Deje de presionar el pedal del acelerador y haga que el vehículo se desplace en línea recta. Puede que haya muchos saltos y mucho ruido. Frene suavemente hasta detenerse, si es posible, fuera del camino.

**Advertencia**

Si se conduce el vehículo con una llanta desinflada, se causarán daños permanentes a la llanta. Inflar de nuevo una llanta que ha sido usada con una falta importante de aire o estando desinflada podría provocar que la llanta se reviente y una colisión seria. Nunca intente inflar de nuevo una llanta que ha sido usada con una falta importante de aire o estando desinflada. Haga que su concesionario o un centro

(Continúa)

**Advertencia (Continúa)**

autorizado de servicio para llantas reparen o reemplacen la llanta desinflada tan pronto como sea posible.

 **Advertencia**

Es peligroso levantar un vehículo y meterse debajo de él para realizar tareas de mantenimiento o reparaciones si no se cuenta con el equipo de seguridad apropiado y la capacitación necesaria. Si el vehículo cuenta con un gato, éste está diseñado exclusivamente para cambiar llantas desinfladas. Si se usa para cualquier otro fin, usted u otras personas podrían resultar seriamente lesionados o hasta podrían perder la vida, si el vehículo se resbala del gato. Si el

(Continúa)

**Advertencia (Continúa)**

vehículo cuenta con un gato, úselo exclusivamente para cambiar llantas desinfladas.

Si una llanta se desinfla, evite mayores daños a la llanta y a la rueda, conduciendo lentamente hasta un sitio nivelado fuera del camino, si es posible. Encienda las Intermitentes de advertencia de peligro. Vea *Intermitentes de advertencia de peligro* ⇨ 166.

 **Advertencia**

Cambiar una llanta puede resultar peligroso. El vehículo puede resbalarse del gato y voltearse o caer, causando lesiones o la muerte. Busque un sitio nivelado para cambiar la llanta. Para ayudar a evitar que el vehículo se mueva:

(Continúa)

**Advertencia (Continúa)**

1. Aplique firmemente el freno de estacionamiento.
2. En el caso de transmisión automática, colóquela en P (Estacionamiento); si se trata de una transmisión manual, colóquela en 1 (Primera) o R (Reversa).
3. Apague el motor y no lo encienda de nuevo mientras el vehículo esté levantado.
4. No permita que los pasajeros permanezcan en el vehículo.
5. Coloque bloques para las ruedas, si están equipados, a ambos lados de la llanta en la esquina opuesta de la llanta que está siendo cambiada.

Cuando el vehículo tenga una llanta desinflada (2), use el siguiente ejemplo como guía para la colocación de los bloques en la rueda (1), si están equipados.

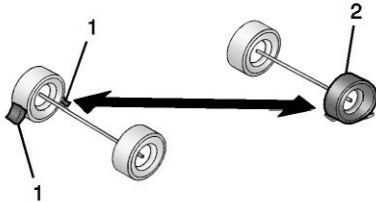

1. Bloque para rueda (si está equipado)
2. Llanta desinflada

La siguiente información explica cómo reparar o cambiar una llanta.

## Cambio de llanta

### Desinstalación de llanta de refacción y herramientas

Para tener acceso a la llanta de refacción y las herramientas:

1. Abra la puerta trasera. Vea *Puerta trasera* ⇨ 25.



2. Levante el piso de carga.
3. Retire el sistema de administración de carga. Vea *Sistema de administración de la carga* ⇨ 110.

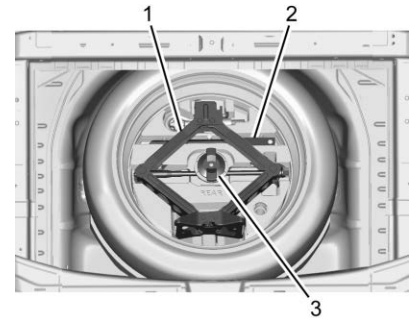

4. Gire la tuerca de mariposa (3) en sentido contrario al de las manecillas del reloj para remover el gato (1) y la llave de ruedas (2). Coloque el contenedor de herramientas cerca de la llanta que se va a cambiar.
5. Saque la llanta de refacción y colóquela junto a la llanta que se va a cambiar.



### Desinstalación de llanta desinflada e instalación de llanta de refacción

1. Antes de proceder, realice una verificación de seguridad. Vea *Si una llanta se desinfla* ⇨ 349.

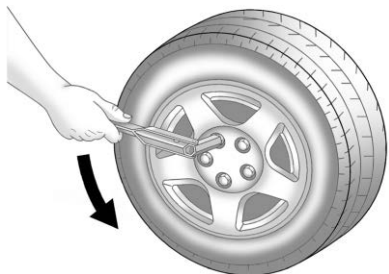

2. Haga girar la llave para las ruedas en sentido inverso al de las manecillas del reloj para aflojar todas las tuercas de la rueda, pero no las quite aún.
3. Coloque el gato cerca de la llanta desinflada.

#### Precaución

Asegúrese de que la cabeza de elevación del gato esté en la posición correcta, de otro modo puede dañar el vehículo. Las reparaciones no estarían cubiertas por su garantía.

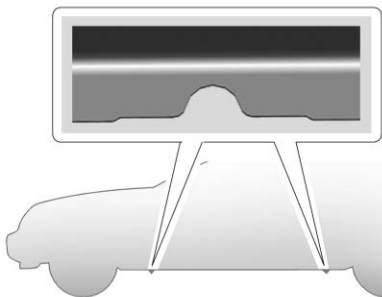

4. Coloque la cabeza de elevación del gato en el punto para colocación del gato que esté más cerca de la llanta desinflada.

La ubicación para levantar con gato está indicada por medio de una muesca semicircular en el reborde metálico. El gato no debe usarse en ninguna otra posición.

#### ⚠ Advertencia

Introducirse debajo de un vehículo cuando esté levantado con un gato es peligroso. Si el vehículo se resbala del gato, usted podría sufrir lesiones graves o incluso podría perder la vida. Nunca se meta debajo de un vehículo que esté soportado únicamente por un gato.

#### ⚠ Advertencia

Elevar el vehículo con el gato colocado en una posición incorrecta puede dañar el vehículo e incluso puede hacerlo caer. Para ayudar a prevenir

(Continúa)

**Advertencia (Continúa)**

lesiones personales y daños al vehículo, asegúrese de colocar la cabeza de elevación del gato en el sitio adecuado, antes de elevar el vehículo.

**⚠ Advertencia**

Es peligroso levantar un vehículo y meterse debajo de él para realizar tareas de mantenimiento o reparaciones si no se cuenta con el equipo de seguridad apropiado y la capacitación necesaria. Si el vehículo cuenta con un gato, éste está diseñado exclusivamente para cambiar llantas desinfladas. Si se usa para cualquier otro fin, usted u otras personas podrían resultar seriamente lesionados o hasta podrían perder la vida, si el vehículo se resbala del gato. Si el

(Continúa)

**Advertencia (Continúa)**

vehículo cuenta con un gato, úselo exclusivamente para cambiar llantas desinfladas.

**Precaución**

Usar un gato para elevar el vehículo sin colocarlo correctamente puede causar daños a su vehículo. Al elevar su vehículo con un gato, asegúrese de colocarlo correctamente debajo del bastidor y evite el contacto con la moldura de plástico.

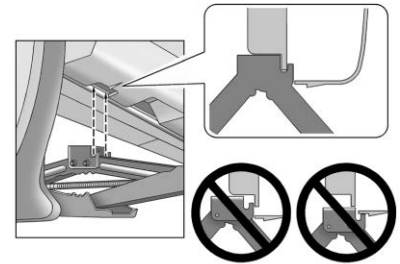

5. Gire la llave para ruedas en el sentido de las manecillas del reloj para levantar la cabeza de elevación del gato hidráulico hasta que las ranuras en la cabeza del gato hidráulico se ajusten en la brida metálica detrás del corte en la moldura de plástico. Aún no eleve el vehículo.
6. Coloque la llanta de refacción compacta cerca de usted.
7. Gire la llave en sentido de las manecillas del reloj en el gato hidráulico para levantar el vehículo. Eleve el vehículo a una altura tal, que haya

espacio suficiente para que la llanta de refacción quepa bien debajo de la rueda.

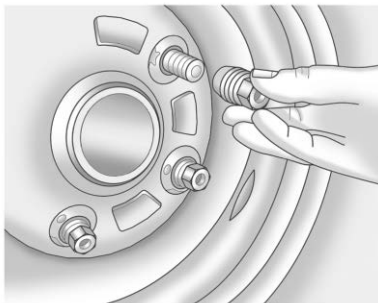

8. Retire todas las tuercas de la rueda.
9. Retire la llanta pinchada.

### Advertencia

La presencia de óxido o suciedad en la rueda o en las partes a las que ésta se sujeta puede hacer que las tuercas de las ruedas se aflojen con el paso del tiempo. La

(Continúa)

### Advertencia (Continúa)

rueda podría salirse y causar una colisión. Al cambiar las ruedas, elimine todo el óxido y la suciedad de los sitios en los que se sujeta la rueda. En caso de emergencia, puede usar un trapo o una toalla de papel; pero asegúrese de usar después un raspador o un cepillo de alambre, si es necesario, para eliminar todo el óxido y la suciedad.

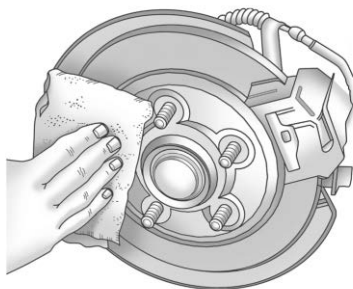

10. Elimine todo el óxido y la suciedad de los pernos de la rueda, las superficies de montaje y la rueda de refacción.
11. Coloque la llanta de refacción compacta sobre la superficie de montaje de la rueda.

### Advertencia

Nunca use aceite ni grasa sobre los pernos ni las tuercas, ya que las tuercas podrían aflojarse. La rueda podría salirse del vehículo, provocando una colisión.

12. Instale de nuevo las tuercas de la rueda. Apriete cada una de las tuercas con la mano, hasta que la rueda esté en contacto con el cubo.
13. Baje el vehículo, haciendo girar la manija del gato en sentido inverso al de las manecillas del reloj.

**⚠ Advertencia**

Si las tuercas de las ruedas se aprietan de manera inadecuada o incorrecta, las ruedas pueden aflojarse y salirse. Después de reemplazar una rueda, las tuercas de la rueda deben apretarse con un torquímetro a la especificación de torque adecuada. Al usar tuercas de seguridad (no originales) en las ruedas, siga la especificación de torque proporcionada por el fabricante. Consulte en *Capacidades/especificaciones* ⇨ 388 las especificaciones de torque para las tuercas de las ruedas originales.

**Precaución**

Si las tuercas de las ruedas no se aprietan correctamente, pueden ocurrir una pulsación de los  
(Continúa)

**Precaución (Continúa)**

frenos y daños en el rotor. Para evitar costosas reparaciones de los frenos, apriete las tuercas de las ruedas de manera uniforme, en la secuencia correcta y con la especificación de torque apropiada. Consulte en *Capacidades/especificaciones* ⇨ 388 la especificación de torque de las tuercas de las ruedas.

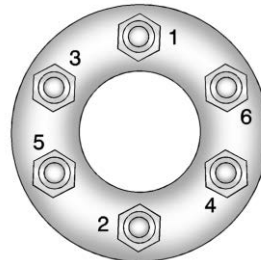

14. Apriete las tuercas de la rueda firmemente en secuencia cruzada, como se ilustra.
15. Baje el gato totalmente y retírelo de debajo del vehículo.
16. Apriete las tuercas de la rueda firmemente con la llave para las ruedas.

Al instalar de nuevo la cubierta de la rueda o el tapón central en la llanta de tamaño normal, apriete los seis tapones de plástico con la mano hasta el tope y con la llave para las ruedas y apríetelas un cuarto de vuelta adicional.

**Precaución**

Las cubiertas de la rueda no cabrán en la llanta de refacción compacta del vehículo. Si intenta colocar una cubierta a la rueda en la llanta de refacción compacta, la cubierta o la refacción podrían dañarse.

**⚠ Advertencia**

Almacenar el gato, una llanta u otros equipos en el compartimiento de pasajeros del vehículo podría causar lesiones. Al detenerse en forma repentina o en una colisión, el equipo suelto podría golpear a alguien. Almacene todos estos elementos en el sitio apropiado.

**Cómo guardar la llanta  
punchada**

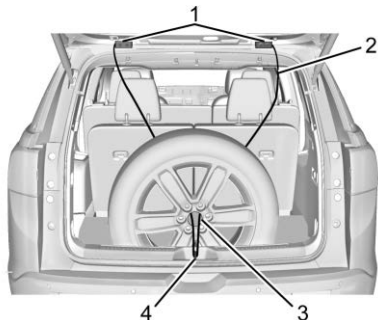

1. Bisagras de puerta trasera
2. Cable
3. Centro de la rueda
4. Placa protectora de puerta

Para guardar la llanta punchada:

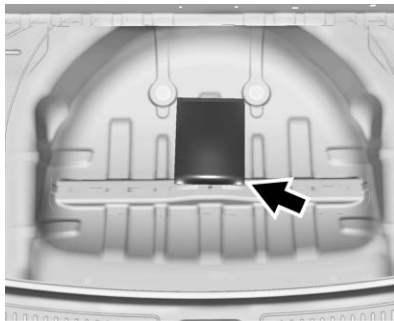

1. Remueva el paquete de cable de debajo de la llanta de refacción, gato, y herramientas.
2. Si el vehículo cuenta con ruedas de aluminio, retire el pequeño tapón, golpeando ligeramente la parte posterior del tapón con la extensión de la flecha.

3. Ponga la llanta punchada en el compartimento trasero, con el vástago de la válvula hacia la parte trasera del vehículo.
4. Jale el cable a través de la placa de protección de la puerta y del centro de la rueda.

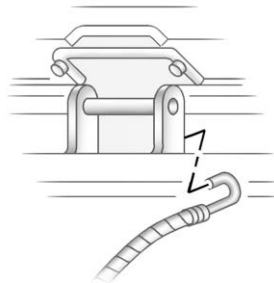

5. Baje la puerta trasera lo suficiente como para poder enganchar el cable en la parte exterior de las bisagras de la puerta trasera.
6. Enganche el otro extremo del cable en la parte externa de la bisagra de la puerta trasera del otro lado del vehículo.

7. Tire del cable para cerciorarse de que esté asegurado.

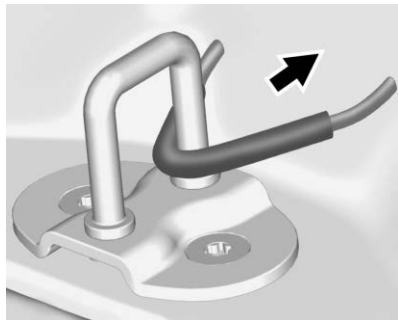

8. Asegúrese de que el tubo metálico esté centrado en la placa de la cerradura. Empuje el tubo hacia el frente del vehículo.
9. Cierre la puerta trasera y cerciórese de que quede completamente asegurada.

La llanta de refacción compacta es para uso temporal exclusivamente. Reemplace la llanta de refacción compacta con una llanta normal tan pronto como sea posible.

### Cómo almacenar la llanta de refacción compacta y las herramientas

Para guardar la llanta de refacción y las herramientas:

1. Abra la puerta trasera. Vea *Puerta trasera* ⇨ 25.
2. Levante el piso de carga.
3. Retire el sistema de administración de carga.
4. Vuelva a poner la llanta de refacción y todas las herramientas como se guardaron en el compartimiento de almacenamiento trasero.
5. Instale el sistema de administración de carga y el piso de carga.

La llanta de refacción compacta es para uso temporal exclusivamente. Reemplace la llanta de refacción compacta con una llanta normal tan pronto como sea posible.

### Llanta de refacción compacta



#### Advertencia

Conducir con más de una llanta de refacción compacta simultáneamente podría dar como resultado una pérdida en la capacidad de frenado y manejo del vehículo. Esto podría ocasionar una colisión y usted u otras personas podrían resultar lesionados. Use solamente una llanta de refacción compacta a la vez.

Si el vehículo tiene un neumático de refacción compacto, éste estaba inflado completamente cuando era nuevo; sin embargo, puede perder aire con el transcurso del tiempo. Revise periódicamente la presión de inflado. Debe ser de 420 kPa (60 psi).

Deténgase tan pronto como sea posible y revise que el neumático de refacción esté correctamente

inflado después de instalarlo en el vehículo. La llanta de refacción compacta está diseñada para uso temporal exclusivamente.

El vehículo se desempeña de manera diferente con la llanta de refacción instalada y se recomienda que la velocidad del vehículo se limite a 80 km/h (50 mph). Para conservar la rodada del neumático de refacción, repare o reemplace el neumático estándar tan pronto como sea conveniente y regrese el neumático de refacción al área de almacenamiento.

Cuando use una llanta de refacción compacta, los sistemas de frenos anti-bloqueo (ABS) y de Control de tracción se pueden activar hasta que la llanta de refacción sea reconocida por el vehículo, en especial en caminos resbalosos. Ajuste la conducción para reducir el posible deslizamiento de la rueda.

El desempeño del sistema de transmisión en todas las ruedas (AWD) se reducirá automáticamente para proteger el sistema cuando se use la llanta compacta. Para

restaurar la tracción en las cuatro ruedas (AWD) y evitar el desgaste excesivo del embrague de el sistema AWD, reemplace la llanta de refacción compacta con una llanta de tamaño normal tan pronto como sea posible.

### Precaución

Cuando esté instalada la llanta de refacción compacta no pase el vehículo por un lavado de autos automático con rieles de guía. La llanta de refacción compacta puede quedar atrapada en los rieles, lo cual puede dañar la llanta, la rueda, y otras partes del vehículo.

No use la llanta de refacción compacta en otros vehículos.

No mezcle la llanta de refacción compacta, ni su rueda, con otras ruedas o llantas. Ya que no se acoplarán bien. Mantenga juntas la llanta de refacción y su rueda.

### Precaución

Las cadenas para llantas no se adaptan bien a la llanta de refacción compacta. Si se usan, pueden dañar al vehículo y a las cadenas. No use cadenas para llantas en la llanta de refacción compacta.

## Arranque con cables pasacorriente

### Arranque con cables pasacorriente - Norteamérica

Para mayor información sobre la batería del vehículo, vea *Batería - Norteamérica* ⇨ 303.

Si la batería se ha agotado, trate de usar otro vehículo y cables de paso de corriente para arrancar su vehículo. Para hacerlo de manera segura, cerciórese de realizar los pasos siguientes.

#### Advertencia

**ADVERTENCIA:** Los postes, las terminales y los accesorios relacionados con la batería contienen plomo y compuestos de plomo, productos químicos de los que el Estado de California tiene conocimiento que causan

(Continúa)

#### Advertencia (Continúa)

cáncer, defectos de nacimiento u otros daños reproductivos. Las baterías también pueden contener otros químicos conocidos por el Estado de California que causan cáncer. **LAVE SUS MANOS DESPUÉS DE SU MANEJO.** Para más información visite [www.P65Warnings.ca.gov/passenger-vehicle](http://www.P65Warnings.ca.gov/passenger-vehicle).

Consulte *Advertencia de la Propuesta 65 de California* ⇨ 283 y la cubierta posterior.

#### Advertencia

Las baterías pueden causarles lesiones. Las baterías pueden ser peligrosas, ya que:

- Contienen ácido que puede causarles quemaduras a usted.

(Continúa)

#### Advertencia (Continúa)

- Contienen gas que puede explotar o empezar a arder.
- Contienen suficiente carga eléctrica como para causarles quemaduras a usted.

Si no sigue estos pasos al pie de la letra, alguna de estas cosas, o todas ellas, pueden causarles lesiones.

#### Precaución

Si se ignoran estos pasos podría resultar en daños costosos al vehículo que no estarían cubiertos por la garantía del vehículo. Tratar de arrancar el vehículo empujándolo o jalándolo no funcionará y podría dañarse el vehículo.



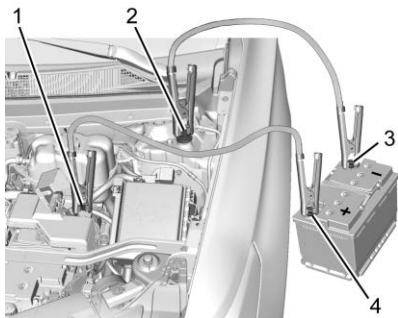

1. Terminal positiva (+) de batería descargada
2. Terminal negativa (-) remota de batería descargada
3. Terminal negativa (-) de batería en buenas condiciones
4. Terminal positiva (+) de batería en buenas condiciones

La terminal positiva (+) de arranque con cables (1) y la terminal negativa remota negativa (2) para la batería descargada están en el lado del conductor del vehículo.

La terminal positiva (+) de arranque con cables (4) y la terminal negativa (-) (3) están sobre la batería del vehículo que proporciona el arranque con cables.

La conexión de arranque con cables positiva para la batería descargada esta debajo de una cubierta. Remueva la cubierta para abrir la terminal.

1. Revise el otro vehículo. Debe tener una batería de 12 volts con un sistema de tierra negativa.

### Precaución

Si el sistema del otro vehículo no es de 12 volts con tierra negativa, ambos vehículos pueden sufrir daños. Sólo utilice vehículos que cuentan con un sistema de 12 volts con tierra negativa para pasar corriente.

2. Coloque los dos vehículos de modo que no estén en contacto.

3. Coloque el freno de estacionamiento firmemente y coloque la palanca de cambios en P (estacionamiento) con transmisión automática, o Neutro con una transmisión manual. *Vea Cambie a P (estacionamiento) ⇨ 209.*

### Precaución

Si los accesorios quedan encendidos o se conectan durante el procedimiento de arranque de puenteo, podrían dañarse. Las reparaciones no estarían cubiertas por la garantía del vehículo. Siempre que sea posible, apague o desconecte todos los accesorios en cualquier vehículo al arrancar.

4. Apague el encendido. Apague todas las luces y accesorios en ambos vehículos, excepto por las luces intermitentes de advertencia de peligro si se necesitan.

 **Advertencia**

Los ventiladores eléctricos pueden empezar a funcionar aun cuando el motor no esté funcionando y pueden causarle lesiones a usted. Mantenga las manos, la ropa y las herramientas alejados de los ventiladores eléctricos que están bajo el cofre.

 **Advertencia**

El uso de un cerillo cerca de una batería puede causar que el gas de la batería explote. Hay personas que se han lastimado por esto, algunas han quedado ciegas. Use una linterna si necesita más luz.

El líquido de la batería contiene ácido que lo puede quemar. No deje que le caiga encima.

Si accidentalmente le cae en los

(Continúa)

**Advertencia (Continúa)**

ojos o piel, enjuague el área con agua y consiga atención médica de inmediato.

 **Advertencia**

Los ventiladores y otras partes móviles del motor pueden causarle lesiones graves. Una vez que el motor esté en funcionamiento, mantenga las manos alejadas de las partes móviles.

5. Conecte el lado del cable positivo (+) rojo a la terminal positiva (+) de la batería descargada.
6. Conecte el otro lado del cable positivo (+) rojo a la terminal positiva (+) de una batería en buenas condiciones.

7. Conecte un extremo del cable negativo (-) negro a la terminal negativa (-) de la batería cargada.
8. Conecte el otro extremo del cable negativo (-) negro a la terminal negativa (-) remota para la batería descargada.
9. Arranque el motor del vehículo que tiene la batería cargada y deje funcionar el motor en marcha mínima por lo menos durante cuatro minutos.
10. Trate de arrancar el vehículo que tenía la batería descargada. Si no arranca después de varios intentos, probablemente necesite servicio.

**Precaución**

Si los cables de paso de corriente se conectan o desconectan en el orden incorrecto, pueden ocurrir cortocircuitos eléctricos y el vehículo puede sufrir daños. Las

(Continúa)

**Precaución (Continúa)**

reparaciones no estarían cubiertas por la garantía del vehículo. Conecte y desconecte siempre los cables de paso de corriente en el orden correcto, asegurándose que no se toquen entre sí, ni que toquen ninguna superficie metálica.

**Cómo retirar los cables de paso de corriente**

Invierta la secuencia exactamente al retirar los cables pasacorriente.

Después de arrancar el vehículo deshabilitado y retirar los cables pasacorriente, permita que funcione en marcha en vacío durante varios minutos.

**Remolque del vehículo**

**Cómo remolcar el vehículo**

**Precaución**

Remolcar un vehículo deshabilitado incorrectamente puede causar daño. El daño no estaría cubierto por la garantía del vehículo. No estire o enganche a los componentes de la suspensión. Use las correas adecuadas alrededor de las llantas para asegurar el vehículo. No arrastre una rueda/llanta bloqueada. Use patines de llanta o carretillas debajo de cualquier rueda/llanta bloqueada mientras carga el vehículo. No utilice un elevador tipo elástico para remolcar el vehículo. Esto podría dañar el vehículo.

**Precaución**

Si el vehículo no se puede cambiar a Neutral (N), no use la argolla de remolque para remolcar el vehículo. Puede ocurrir daño al vehículo.

GM recomienda un camión de remolque de plataforma plana para transportar un vehículo deshabilitado. Utilice rampas para ayudar a reducir los ángulos de acercamiento, si es necesario. Un vehículo remolcado debe tener sus ruedas motrices despegadas del suelo. Póngase en contacto con Asistencia en el Camino o un servicio profesional de grúas si se debe remolcar un vehículo deshabilitado.

## Puntos de acoplamiento delantero

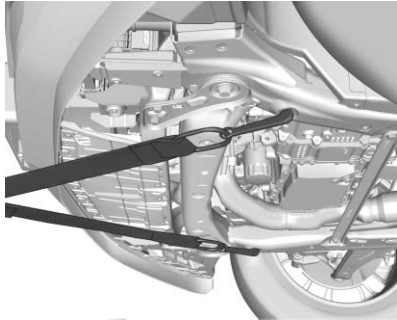

El vehículo está equipado con puntos de conexión específicos que serán usados por el proveedor de remolque. Estos orificios se puede usar para jalar el vehículo desde una superficie de camino plano sobre el camión de remolque de plataforma plana.

## Remolque de vehículo recreacional

Arrastre recreativo del vehículo significa arrastrar el vehículo detrás de otro vehículo, como detrás de una casa rodante. Los dos tipos más comunes de arrastre recreativo de vehículos se conocen como arrastre con remolque y arrastre con "dolly". El remolque tipo "dinghy towing" consiste en remolcar el vehículo sin que las cuatro ruedas estén en contacto con el suelo. El arrastre con "dolly" consiste en arrastrar el vehículo con dos ruedas en contacto con el piso y las otras dos sobre un aparato conocido como "dolly".

Antes del remolque de un vehículo recreativo, considere:

- Antes de remolcar el vehículo, familiarícese con las leyes locales que apliquen a remolque de vehículos recreativos. Estas leyes pueden variar por región.
- Capacidad de arrastre del vehículo que va a realizar el arrastre. Asegúrese de leer las recomendaciones del fabricante del vehículo que realizará el arrastre.
- Qué distancia se remolcará el vehículo. Algunos vehículos tienen restricciones en cuanto a la distancia y el tiempo durante los que se pueden remolcar.
- El equipo de remolque adecuado. Para obtener asesoramiento adicional y recomendaciones de equipo consulte a su distribuidor o a un profesional de remolques.
- Si el vehículo ya se está remolcando. Así como prepara el vehículo para un viaje largo, asegúrese de que el vehículo esté preparado para ser arrastrado.

### Precaución

El uso de un escudo sobre la parrilla delantera del vehículo podría restringir el flujo de aire y causar daños a la transmisión. Las reparaciones no estarían cubiertas por la garantía del vehículo. Si usa un escudo, utilice uno que se coloque sobre el vehículo de remolque.

### Arrastre en remolque

Si se usa el remolque tipo "dinghy towing", el vehículo debe echarse a andar al inicio de cada día y en cada parada para recarga de combustible del vehículo recreacional, dejándolo funcionar durante unos cinco minutos. Esto garantizará la lubricación adecuada de los componentes de la transmisión. Instale de nuevo los fusibles para arrancar el vehículo.

Para remolcar el vehículo desde el frente con las cuatro ruedas en contacto con el suelo:

1. Coloque el vehículo que se va a remolcar y asegúrelo al vehículo que va a remolcarlo.

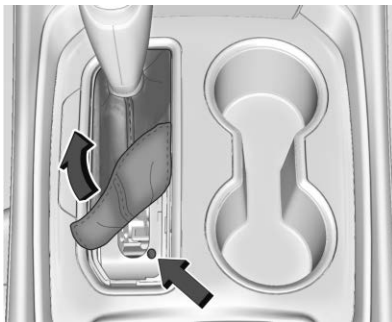

2. Quite la funda de la palanca jalando hacia arriba la parte trasera de la placa de moldura.
3. Utilice un desarmador u otra herramienta pequeña para presionar y detener el botón de liberación manual en la parte trasera derecha.

4. Ponga el vehículo en N (Neutral).

### Precaución

Si el vehículo se remolca sin realizar los pasos listados en "Remolque de gancho", se podría dañar la transmisión automática. Asegúrese de seguir todos los pasos del procedimiento de remolque de lancha inflable antes y después de remolcar el vehículo.

### Precaución

Si se exceden los 105 km/h (65 mph) cuando remolque el vehículo, podría dañarse. Nunca exceda los 105 km/h (65 mph) cuando remolque el vehículo.

Una vez que se llegue al destino:

1. Cambie el vehículo a P (estacionamiento).
2. Reinstale la funda de la palanca de cambios insertando el borde delantero y presionando la parte trasera de la placa de moldura hasta que se encaje en su lugar.
3. Arranque el motor y permita su funcionamiento en marcha sin desplazamiento durante más de tres minutos antes de conducir el vehículo.

### Precaución

Si el líquido es excesivo o insuficiente, la transmisión puede sufrir daños. Asegúrese de que el líquido de la transmisión esté en el nivel adecuado antes de remolcar el vehículo con las cuatro ruedas en contacto con el suelo.

### Precaución

No remolque un vehículo con las ruedas delanteras en la tierra si alguna de las llantas delanteras es una llanta de refacción compacta. El remolque de llantas de dos tamaños distintos en el frente del vehículo puede provocar daño severo a la transmisión.

### Remolque con "dolly"

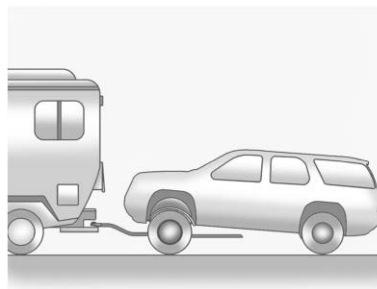

Para remolcar un vehículo desde el frente con las ruedas traseras en contacto con el suelo:

1. Ponga las ruedas delanteras en un "dolly".
2. Mueva la palanca de cambios a la posición P (estacionamiento). *Vea Cambie a P (estacionamiento)* ⇨ 209.
3. Aplique el freno de estacionamiento.
4. Asegure el vehículo al "dolly".
5. Siga las instrucciones del fabricante del "dolly" para preparar el vehículo y el "dolly" para efectuar el remolque.
6. Libere el freno de estacionamiento.
7. Apague el vehículo.

### Cómo remolcar el vehículo desde la parte trasera

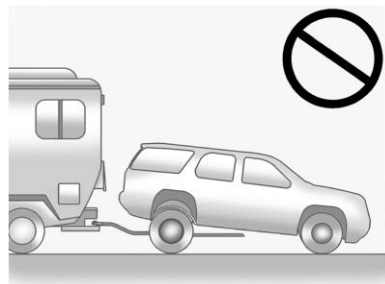
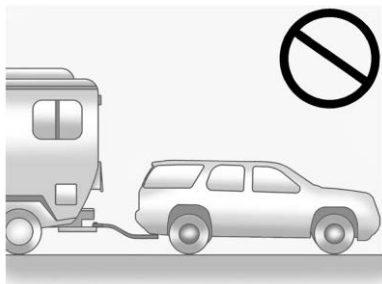

#### Precaución

Remolcar el vehículo desde atrás podría dañarlo. También, las reparaciones no serían cubiertas por la garantía del vehículo. Nunca remolque el vehículo desde atrás.

## Cuidado Apariencia

### Cuidado exterior

#### Seguros

Los seguros se lubrican en la fábrica. Use un agente de deshielo sólo cuando sea absolutamente necesario, y pida que engrasen los seguros después de usarlo. Vea *Líquidos y lubricantes recomendados* ⇨ 385.

#### Lavado del vehículo

Para conservar el acabado del vehículo, lávelo con frecuencia en un lugar con sombra.

#### Precaución

No use agentes de limpieza a base de petróleo, acídicos, o abrasivos ya que pueden dañar la pintura, metal, o partes de plástico del vehículo. Si ocurre daño al vehículo, no estaría cubierto por la garantía del

(Continúa)

**Precaución (Continúa)**

vehículo. Puede obtener los productos de limpieza aprobados en su concesionario. Siga todas las instrucciones del fabricante en cuanto al uso correcto del producto, las precauciones de seguridad necesarias y la forma adecuada de desechar cualquier producto para el cuidado del vehículo.

**Precaución**

Evite usar máquinas de alta presión a menos de 30 cm (12 pulg) de la superficie del vehículo. El uso de máquinas eléctricas que excedan de 8 274 kPa (1 200 psi) puede dar como resultado daños o desprendimiento de la pintura y calcomanías.

**Precaución**

No lave eléctricamente ninguno de los componentes debajo del cofre que tiene este

símbolo .

Esto podría causar daño que no estaría cubierto por la garantía del vehículo.

Si usa un autolavado, siga las instrucciones del autolavado.

El limpiaparabrisas y el limpiaparabrisas trasero, si está equipado, deben estar apagados. Retire cualquier accesorio que pueda estar dañado o interferir con el equipo del autolavado.

Enjuague bien el vehículo, antes y después de lavarlo, para eliminar por completo los agentes limpiadores. Si se permite que sequen sobre la superficie podrían causar manchas.

Seque el acabado con una gamuza suave y limpia o con una toalla completamente de algodón, para evitar rayones en la superficie y manchas de agua.

**Cuidados al acabado**

La aplicación de materiales selladores o ceras posventa no se recomienda. Si se dañan las superficies pintadas, consulte a su distribuidor para evaluar y reparar el daño. Los materiales ajenos, como cloruro de calcio y otras sales, agentes para derretir hielo, aceite y alquitrán del camino, savia de los árboles, excremento de aves, sustancias químicas de chimeneas industriales, etc., pueden dañar el acabado del vehículo si permanecen sobre las superficies pintadas. Lave el vehículo tan pronto como sea posible. De ser necesario para eliminar materiales ajenos, use limpiadores no abrasivos marcados como seguros para superficies pintadas.



Se debería realizar ocasionalmente el encerado o pulido suave manual para retirar residuos del acabado de la pintura. Consulte a su distribuidor para conocer los productos de limpieza aprobados.

No aplique ceras o productos para pulir al plástico sin recubrimiento, vinilo, hule, calcomanías, imitación madera, o a la pintura plana, ya que puede ocurrir daño.

### Precaución

La aplicación de compuestos con máquina o el pulido agresivo de un acabado de pintura bicapa pueden dañarlo. Use solamente ceras y pulidores no abrasivos fabricados para el acabado de pintura bicapa del vehículo.

Para que el acabado de la pintura se vea como nuevo, mantenga el vehículo dentro de una cochera o a cubierto, siempre que sea posible.

### Protección de molduras metálicas brillantes exteriores

#### Precaución

La falla en limpiar y proteger las molduras de metal brillantes puede resultar en un acabado blanco lechoso o picadura. Este daño no estaría cubierto por la garantía del vehículo.

Las molduras metálicas brillantes del vehículo son de aluminio, cromo, o acero inoxidable. Para prevenir daño siempre siga estas instrucciones de limpieza:

- Asegúrese que la moldura esté fría al tacto antes de aplicar cualquier solución de limpieza.
- Sólo use soluciones de limpieza aprobadas para aluminio, cromo, o acero inoxidable. Algunos limpiadores son altamente ácidos o contienen sustancias alcalinas y pueden dañar las molduras.

- Siempre diluya un limpiador concentrado de acuerdo con las instrucciones del fabricante.
- No use limpiadores que no estén diseñados para uso automotriz.
- Use una cera no abrasiva en el vehículo después del lavado para proteger y extender el acabado de la moldura.

### Limpeza de lámparas/lentes exteriores, emblemas, calcomanías, y franjas

Use solamente agua tibia o fría, un trapo suave y jabón para el lavado de autos para limpiar las lámparas y los cristales de las lámparas y lentes exteriores, emblemas, calcomanías y tiras. Siga las instrucciones de "Lavado del vehículo" anteriormente en esta sección.

Las cubiertas de las luces están hechas de plástico, y algunas tienen cubierta de protección UV. No los limpie cuando estén secos.

No utilice ninguno de los siguientes en las cubiertas de las luces:

- Agentes abrasivos o cáusticos
- Líquidos lavadores y otros agentes limpiadores en concentraciones más altas que las sugeridas por el fabricante
- Solventes, alcoholes, combustibles u otros limpiadores agresivos
- Rascadores de hielo u otros artículos duros
- Cubiertas decorativas o cubiertas posventa mientras las luces estén encendidas, debido al exceso de calor que se genera

**Precaución**

No limpiar las luces de manera adecuada podría causar daños a las cubiertas, que no estarían cubiertos por la garantía del vehículo.

**Precaución**

El uso de cera en rayas de acabado en negro brillante puede aumentar el nivel de brillo y crear un acabado no uniforme. Limpie las rayas de bajo brillo con jabón y agua solamente.

**Admisión de aire**

Elimine los desechos de la admisión de aire, entre el cofre y el parabrisas, cuando lave el vehículo.

**Hojas de limpia y lavaparabrisas**

Limpie el exterior del parabrisas con limpiador de cristales.

Limpie las plumas de hule con un trapo que no suelte pelusa o una toalla de papel mojada con líquido de lavado del parabrisas o un detergente suave. Lave el parabrisas perfectamente al limpiar las hojas de los limpiaparabrisas. Los insectos, la suciedad del camino, la savia y la acumulación

de tratamientos de lavado o cera del vehículo pueden provocar rayas de los limpiaparabrisas.

Reemplace las hojas de los limpiaparabrisas si están gastadas o dañadas. Las condiciones polvosas extremas, como arena, sal, y el calor, sol, nieve y hielo pueden causar daños.

**Tiras para intemperie**

Aplice lubricante de cinta para intemperie sobre las cintas para intemperie para que duren más, sellen mejor, y no se adhieran o rechinen. Lubrique la cinta para intemperie por lo menos una vez al año. Los climas calientes y secos pueden requerir una aplicación más frecuente. Las marcas negras de material de goma en las superficies pintadas se pueden quitar frotando con un paño limpio. Vea *Líquidos y lubricantes recomendados* ⇨ 385.

**Llantas**

Para limpiar las llantas use un cepillo duro y limpiador para llantas.

**Precaución**

El uso de productos con base de petróleo para abrillantar las llantas del vehículo puede dañar el acabado de la pintura y/o las llantas. Al aplicar abrillantador a las llantas, limpie siempre cualquier resto sobrante que haya caído sobre las superficies pintadas del vehículo.

**Precaución (Continúa)**

hayan sido rociados con cloruro de magnesio o cloruro de calcio. Estos se emplean en el tratamiento de diversas condiciones de los caminos, como polvo y hielo. Lave siempre las partes cromadas con agua y jabón después de la exposición a estos compuestos.

**Precaución (Continúa)**

Podría causar daños cuya reparación no está cubierta por la garantía del vehículo.

**Ruedas y moldura de rueda**

Utilice un trapo limpio y suave con jabón suave y agua para limpiar las llantas. Después de enjuagar perfectamente con agua limpia, seque con una toalla suave y limpia. Después puede aplicar cera.

**Precaución**

Las ruedas y otras molduras de rueda cromadas pueden dañarse si el vehículo no se lava después de conducir por caminos que

(Continúa)

**Precaución**

Para evitar daño de superficie en las ruedas y moldura de rueda, no use jabones fuertes, pulidores abrasivos, limpiadores o cepillos. Sólo utilice los limpiadores aprobados por GM. No conduzca el vehículo a través de un autolavado automático que use cepillos de limpieza de llanta/rueda de carburo de silicón.

(Continúa)

**Sistema de frenos**

Revise visualmente las líneas de freno y mangueras respecto a la conexión adecuada, las conexiones, unión, fugas, grietas, rozaduras, etc. Revise las balatas de freno de disco respecto a desgaste y el estado de la superficie de rotores. Inspeccione los forros de freno de tambor / zapatos de desgaste o grietas. Revise todas las demás partes del freno respecto a grietas y fugas.

**Componentes de la dirección, suspensión y chasis**

Inspeccione visualmente los componentes de la dirección, suspensión y chasis en busca de daños o partes sueltas o faltantes, o señales de desgaste al menos una vez al año.

Revise la dirección hidráulica respecto a las conexiones eléctricas correctas, y si está adherida, y buscar si tiene grietas o desgaste, etc.

Compruebe constantemente las botas de unión y los sellos de los ejes en busca de fugas.

### **Lubricación de los componentes de la carrocería**

Lubrique todos los cilindros de seguros de llave, bisagras del cofre, bisagras de la puerta trasera, y las bisagras de la puerta de combustible de acero a menos que los componentes sean de plástico. Aplique grasa de silicona a las cintas para intemperie con un trapo limpio para que éstas duren más, sellen mejor y no se peguen ni rechinen.

### **Mantenimiento de la carrocería**

Por lo menos dos veces al año, en primavera y otoño, use agua simple para lavar cualquier material corrosivo de la carrocería inferior. Tenga cuidado de limpiar

cuidadosamente cualquier área donde pueda acumularse el lodo u otros desechos.

No lave a presión directamente la caja de transferencia y/o los sellos de salida del eje delantero/trasero. El agua a alta presión puede retirar los sellos y contaminar el fluido. El fluido contaminado disminuirá la vida de la caja de transferencia y/o los ejes y se debe reemplazar.

### **Daño lámina metálica**

Si el vehículo se daña y requiere reparación o el reemplazo de láminas metálicas, asegúrese de que el taller de hojalatería aplique material anticorrosión a las partes reparadas o reemplazadas, para restaurar la protección contra la corrosión.

Las partes de reemplazo del fabricante original brindarán protección contra la corrosión, al mismo tiempo que se conserva la garantía del vehículo.

### **Daño acabado**

Repare con prontitud las rayaduras y peladuras de pintura menores con los materiales de retoque disponibles en su distribuidor para evitar la corrosión. Los daños del acabado que cubren áreas grandes pueden corregirse en el taller de hojalatería y pintura de su distribuidor.

### **Manchado pintura química**

Los contaminantes del aire pueden caer sobre el vehículo y dañar las superficies pintadas, causando decoloraciones en forma de anillo, manchas y pequeños puntos oscuros irregulares en la superficie pintada. Vea "Cuidado de acabado" previamente en esta sección.

### **Cuidado interior**

Para evitar abrasiones por partículas de polvo, limpie el interior del vehículo regularmente. Quite inmediatamente la tierra. Los periódicos o vestimenta oscura puede transferir color al interior del vehículo.

Utilice un cepillo de cerdas suaves para quitar el polvo de las perillas y hendiduras del tablero de instrumentos. Utilizando una solución de jabón suave, retire inmediatamente todas las cremas para manos, protectores solares y repelentes de insectos de todas las superficies interiores para evitar que resulten dañadas permanentemente.

Utilice limpiadores diseñados específicamente para las superficies a limpiar, para evitar daños permanentes. Aplica todos los limpiadores directamente al paño limpiador. No rocíe limpiadores en ningún interruptor o control. Retire los limpiadores rápidamente.

Antes de usar los limpiadores, lea y siga todas las instrucciones de seguridad indicadas en la etiqueta. Mientras limpia el interior, abra las puertas y ventanas para tener ventilación adecuada.

Para evitar daños, no limpie el interior empleando los siguientes limpiadores o técnicas:

- Nunca utilice navajas ni ningún otro objeto afilado para eliminar la suciedad de ninguna superficie interior.
- Nunca utilice cepillos con cerdas duras.
- Nunca frote las superficies de manera agresiva o con demasiada presión.
- No utilice detergentes de lavandería o lavaplatos con desengrasantes. Para los limpiadores líquidos, use aproximadamente 20 gotas por cada 3.8L (1 galón) de agua. Una solución de jabón concentrada creará rayas y atraerá suciedad. No use soluciones que contengan jabones fuertes o cáusticos.
- Al limpiar la tapicería, no la empape.

- No utilice solventes o limpiadores que contengan solventes.

### Vidrio interior

Para limpiarlo, utilice una tela suave con agua. Limpie los rastros de agua con un trapo seco. Si es necesario, use un limpiador de vidrio comercial después de limpiar únicamente con agua.

#### Precaución

Para prevenir rayones, nunca use limpiadores abrasivos sobre el cristal del automóvil. Los limpiadores abrasivos o la limpieza agresiva pueden dañar el desempañador de la ventana trasera.

Limpiar el parabrisas con agua durante los primeros tres o seis meses de posesión reducirá la tendencia al empañamiento.

### Cubiertas de las bocinas

Limpie suavemente con aspiradora las cubiertas de las bocinas, de manera que las bocinas no se dañen. Limpie las manchas con agua y un jabón suave.

### Molduras recubiertas

Se deben limpiar las molduras recubiertas.

- Cuando estén ligeramente manchadas, límpielas con una esponja o un trapo suave, que no suelte pelusa mojados con agua.
- Cuando estén muy manchadas, use agua jabonosa tibia.

### Tela/Alfombra/Ante

Inicie aspirando la superficie, utilizando un accesorio con cepillo suave. Si utiliza un accesorio de cepillo de aspirar giratorio, utilícelo sólo en los tapetes del piso. Antes de limpiar, retire suavemente tanta suciedad como sea posible:

- Seque los líquidos presionándolos con una toalla de papel. Continúe presionando hasta que no pueda quitarse más líquido.
- Para manchas sólidas, quite la mayor cantidad de residuos posible antes de aspirar.

Para limpiar:

1. Empape un trapo limpio, que no suelte pelusa con agua corriente. Se recomienda un trapo de microfibra para evitar la transferencia de pelusas a la tela o la alfombra.
2. Retire el exceso de humedad exprimiendo el trapo hasta que ya no caigan gotas.
3. Empiece en el borde exterior de la mancha y suavemente frote hacia el centro. Doble la tela de limpieza a un área limpia con frecuencia para prevenir forzar la suciedad dentro de la tela.

4. Continúe frotando con cuidado el área manchada hasta que ya no se transfiera la mancha al trapo.
5. Si no se retira por completo la suciedad, use una solución de jabón suave seguida únicamente por agua simple.

Si no se puede quitar la mancha completamente, podría ser necesario usar un quitamanchas o limpiador comercial. Antes de usar un limpiador de tapicería o un eliminador de manchas disponible comercialmente, pruébelo en una pequeña área oculta para verificar la estabilidad del color. Si se forma un anillo, limpie toda la tela o tapete.

Después de limpiar, use una toalla de papel para secar el exceso de humedad.

**Limpieza de superficies de alto brillo y de las pantallas de radio y de información del vehículo**

Use una tela de microfibra en superficies de alto brillo o en las pantallas del vehículo. Primero, use un cepillo de cerdas suaves para retirar la suciedad que pueda rayar la superficie. Después limpie suavemente con una tela de microfibra. Nunca utilice limpiadores de ventanas o solventes.

Periódicamente lave a mano el paño de microfibra por separado, utilizando un jabón suave. No utilice cloro ni suavizante de telas. Lave a fondo y seque con aire antes del siguiente uso.

**Precaución**

No sujete un dispositivo con ventosa al desplegado. Esto podría causar daño que no estaría cubierto por la garantía del vehículo.

**Tablero de instrumentos, piel, vinilo, otras superficies de plástico, superficies pintadas de bajo brillo, y superficies de madera natural de poro abierto**

Utilice un trapo de microfibra suave mojado con agua para quitar el polvo y soltar la mugre. Para una limpieza más profunda, utilice un trapo de microfibra suave humedecido con una solución de jabón suave.

**Precaución**

Empapar o satura la piel, en especial piel perforada, así como otras superficies interiores, puede causar un daño permanente. Limpie el exceso de humedad de estas superficies después de limpiar y permita que sequen por sí solas. Nunca utilice calor, vapor, o removedores de manchas. No use limpiadores que contengan silicón o productos a base de cera. Los limpiadores

(Continúa)

**Precaución (Continúa)**

que contienen estos solventes pueden cambiar permanentemente la apariencia y sensación de la piel o molduras suaves y no se recomiendan.

No utilice limpiadores que aumenten el brillo, especialmente en el tablero de instrumentos. El brillo reflejado podría reducir la visibilidad a través del parabrisas bajo ciertas condiciones.

**Precaución**

El uso de desodorantes de aire puede causar daño permanente a las superficies de plástico y pintadas. Si un desodorante de aire entra en contacto con la superficie de plástico o pintada en el vehículo, séquelo de inmediato y limpie con una tela suave humedecida con una

(Continúa)

**Precaución (Continúa)**

solución de jabón suave. El daño causado por desodorantes de aire no estará cubierto por la garantía del vehículo.

**Cubierta de carga y red de comodidad**

Si está equipado, lave con agua tibia y un detergente suave. No use blanqueadores con cloro. Enjuague con agua fría, y luego seque por completo.

**Cuidado de los cinturones de seguridad**

Mantenga los cinturones limpios y secos.

**⚠ Advertencia**

No blanquee ni tiña el tejido del cinturón de seguridad. Eso puede debilitar el tejido severamente. En una colisión pueden no ser

(Continúa)

**Advertencia (Continúa)**

capaces de proporcionar la protección adecuada. Limpie y enjuague el tejido del cinturón de seguridad solamente con jabón suave y agua templada. Permita que el tejido se seque.

**Tapetes****⚠ Advertencia**

Si un tapete es de tamaño incorrecto o no es instalado adecuadamente, puede interferir con los pedales. La interferencia con los pedales puede provocar aceleración no intencional y/o distancias de frenado mayores que pueden provocar choques y lesiones. Asegúrese que el tapete no interfiera con los pedales.

Siga estas directrices para el uso adecuado de los tapetes.

- Los tapetes incluidos como equipo original fueron diseñados para su vehículo. Si los tapetes requieren ser sustituidos, se recomienda la compra de tapetes certificados por GM. Los tapetes ajenos a GM pudieran no encajar apropiadamente y pudieran interferir con los pedales del acelerador o freno. Siempre verifique que los tapetes no interfieran con los pedales.
- No utilice un tapete para el piso si el vehículo no cuenta con un sujetador de tapete del lado del conductor.
- Use los tapetes con el lado correcto hacia arriba. No los voltee.
- No coloque nada sobre el tapete del lado del conductor.
- Utilice solo un tapete en el lado del conductor.
- No coloque un tapete sobre otro.



### Retenedor de botón



Algunos vehículos tienen tapetes con un retenedor tipo botón.

### Cómo quitar y colocar los tapetes

1. Tire hacia arriba de la parte trasera del tapete para liberarlo y retírelo.
2. Vuelva a colocar el tapete alineando la abertura del tapete sobre el retén de la alfombra y presionándolo para que entre en su sitio.

3. Asegúrese de que el tapete esté asegurado adecuadamente. Asegúrese de que el tapete no interfiera con los pedales.

# Servicio y mantenimiento

## Información general

Información general ..... 377

## Programa de mantenimiento

Programa de mantenimiento ..... 379

## Servicios para aplicaciones especiales

Servicios para aplicaciones especiales ..... 381

## Mantenimiento y cuidados adicionales

Mantenimiento y cuidados adicionales ..... 382

## Líquidos, lubricantes y partes recomendadas

Líquidos y lubricantes recomendados ..... 385

Refacciones de mantenimiento ..... 386

## Información general

Su vehículo representa una inversión importante. Esta sección describe el mantenimiento requerido para el vehículo. Siga esta programación para ayudar a proteger su vehículo contra gastos de mantenimiento mayores debidos a la negligencia o mantenimiento inadecuado. También podría ayudar a mantener el valor del vehículo al venderlo. Es responsabilidad del propietario realizar todos los servicios de mantenimiento.

Su distribuidor cuenta con técnicos especializados que pueden realizar el mantenimiento adecuado utilizando partes genuinas de repuesto. También cuenta con herramientas y equipos actualizados para obtener diagnósticos rápidos y precisos. Muchos distribuidores incluso cuentan con horario extendido los sábados, transporte de cortesía y programación de citas en línea para ayudarle con sus necesidades de servicio.

Su distribuidor reconoce la importancia de brindarle servicios de mantenimiento y reparaciones a un precio competitivo. Con técnicos especializados, el distribuidor es a quien debe acudir para mantenimiento de rutina como cambios de aceite y rotaciones de llantas, así como artículos de mantenimiento adicionales como llantas, frenos, baterías y plumas limpiaparabrisas.

### Precaución

Los daños causados por mantenimiento inadecuado podrían conllevar reparaciones costosas, que podrían no estar cubiertas por la garantía del vehículo. Los intervalos de mantenimiento, verificaciones, inspecciones, niveles de fluidos y lubricantes son importantes para mantener este vehículo en buenas condiciones de operación.

(Continúa)

### Precaución (Continúa)

No realice lavados químicos no aprobados por GM en el vehículo. El uso de lavados, solventes, limpiadores, o lubricantes que no estén aprobados por GM podría dañar el vehículo, y requerir reparaciones costosas que no están cubiertas por la garantía del vehículo.

La rotación de llantas y los servicios requeridos son responsabilidad del propietario del vehículo. Se recomienda llevar su vehículo al distribuidor para que se realicen estos servicios cada 12,000 km/ 7,500 millas. El mantenimiento adecuado del vehículo ayuda a mantener el vehículo en buenas condiciones de operación, mejora la economía de combustible y reduce las emisiones.

Debido a las diversas formas en que la gente usa los vehículos, las necesidades de mantenimiento también varían. Podría requerir

revisiones y servicios más a menudo. Los servicios adicionales requeridos - normales son para vehículos que:

- Llevan pasajeros y carga dentro de los límites recomendados en la etiqueta de Información de Llantas y Carga. Consulte *Límites de carga del vehículo* ⇨ 198.
- Se conducen sobre superficies de caminos razonables, dentro de los límites legales de manejo.
- Usan el combustible recomendado. Consulte *Combustible recomendado* ⇨ 260.

Consulte la información en la tabla de servicios de mantenimiento adicionales - normales requeridos.

Los servicios adicionales requeridos - severos son para vehículos que:

- Se conducen principalmente en tráfico pesado o climas cálidos.
- Se manejan normalmente sobre terrenos empinados o montañosos.

- Jalan un remolque con frecuencia.
- Se usan para manejo de alta velocidad o competitivo.
- Se usan como vehículos de taxi, policía o servicio de entregas.

Consulte la información en la tabla de servicios de mantenimiento adicionales - severos requeridos.



### Advertencia

El realizar trabajos de mantenimiento puede ser peligroso y causar lesiones graves. Sólo realice el trabajo de mantenimiento si cuenta con la información, herramientas y equipos adecuados. Si no cuenta con ellos, acuda con su distribuidor o concesionario para que un técnico capacitado haga el trabajo. Consulte *Hacer su propio trabajo de servicio* ⇨ 284.

## Programa de mantenimiento

El plan de servicio para su vehículo está disponible en la Póliza de Garantía y Programa de Mantenimiento.

### Revisiones y servicios del propietario

#### Al recargar combustible

- Compruebe el nivel de aceite del motor. Consulte *Aceite del Motor* ⇨ 288.

#### Una vez al mes

- Compruebe la presión de inflado de las llantas. Consulte *Presión de llantas* ⇨ 332.
- Inspeccione el desgaste de las llantas. Consulte *Inspección de las llantas* ⇨ 340.
- Compruebe el nivel del líquido de lavado del parabrisas. Consulte *Líquido de lavado* ⇨ 300.

### Cambio de aceite del motor

Cuando se muestra el mensaje CAMBIAR ACEITE DEL MOTOR PRONTO, cambie el aceite y el filtro dentro de los siguientes 1,000 km/600 millas. Cuando se conduce bajo las mejores condiciones, el sistema de duración del aceite del motor puede no indicar que el vehículo requiera servicio hasta por un año. El aceite del motor y el filtro deben cambiarse al menos una vez al año, y el sistema de duración del aceite deberá reiniciarse. Un técnico calificado en su distribuidor puede realizar este trabajo. Si el sistema de duración del aceite del motor se reinicia accidentalmente, dé servicio al vehículo durante los próximos 5,000 km/3,000 millas a partir del último servicio. Reinicie el sistema de duración del aceite siempre que se cambie el aceite. Consulte *Sistema de duración del aceite del motor* ⇨ 291.

### Cambio de Filtro de aire del motor

Cuando se muestre el mensaje CAMBIE EN SIG. CAMBIO ACEITE, se debe reemplazar el filtro de aire del motor en el siguiente cambio de aceite del motor. Cuando se muestre el mensaje REEMPLAZAR PRONTO EL FILTRO DE AIRE DEL MOTOR, se debe reemplazar el filtro de aire del motor tan pronto como sea posible. Restablezca el sistema de duración del filtro de aire del motor después que se reemplace el filtro de aire del motor. Consulte *Sistema de vida de filtro de aire del motor* ⇨ 292.

### Desecante de aire acondicionado (Reemplazar cada siete años)

El sistema de aire acondicionado requiere mantenimiento cada siete años. Este servicio requiere el reemplazo del desecante para ayudar con la longevidad y la operación eficiente del sistema de

aire acondicionado. Este servicio puede ser complejo. Visite a su distribuidor.

### Rotación de las llantas y servicios requeridos cada 12,000 km/7,500 millas

Rote las llantas, si se recomienda para el vehículo, y realice los siguientes servicios. Consulte *Rotación de la llanta* ⇨ 340.

- Compruebe el nivel de aceite del motor y el porcentaje de vida del aceite. Si se requiere, cambie el aceite y el filtro, y reinicie el sistema de vida útil del aceite. Consulte *Aceite del Motor* ⇨ 288 y *Sistema de duración del aceite del motor* ⇨ 291.
- Si está equipado con el sistema de duración del filtro de aire del motor, revise el porcentaje de duración del filtro de aire. Si es necesario, reemplace el filtro de aire del motor y restablezca el sistema de duración del filtro de

aire del motor. Consulte *Sistema de vida de filtro de aire del motor* ⇨ 292. Si el vehículo no está equipado con el sistema de duración del filtro de aire del motor, revise el filtro del depurador de aire del motor. Consulte *Depurador/filtro de aire motor* ⇨ 293.

- Compruebe el nivel de refrigerante del motor. Consulte *Sistema de enfriamiento* ⇨ 295.
- Compruebe el nivel del líquido de lavado del parabrisas. Consulte *Líquido de lavado* ⇨ 300.
- Compruebe la presión de inflado de las llantas. Consulte *Presión de llantas* ⇨ 332.
- Inspeccione el desgaste de las llantas. Consulte *Inspección de las llantas* ⇨ 340.
- Compruebe visualmente si hay fugas de líquidos.
- Inspeccione el sistema de frenos. Consulte *Cuidado exterior* ⇨ 366.

- Revise visualmente los componentes de la dirección, suspensión y del chasis respecto a daño, incluyendo grietas o desgarres en las fundas de hule, partes sueltas o faltantes, o señales de desgaste por lo menos una vez al año. Consulte *Cuidado exterior* ⇨ 366.
- Revise la dirección hidráulica respecto a las conexiones eléctricas, adhesión, grietas, roce, etc.
- Revise visualmente los medios ejes y ejes de impulso respecto a desgaste excesivo, fugas de lubricante, y/o daño incluyendo: abolladuras o grietas de tubo, holgura de junta de velocidad constante o junta universal, fundas agrietadas o faltantes, sujetadores de funda sueltos o faltantes, holgura excesiva de cojinete central, sujetadores sueltos o faltantes, y fugas de sello del eje.

- Compruebe los componentes del sistema de sujeción. Consulte *Revisión del sistema de seguridad* ⇨ 72.
- Inspeccione visualmente el sistema de combustible en busca de daños o fugas.
- Inspeccione visualmente el sistema de escape y los escudos de calor en busca de partes dañadas o sueltas.
- Lubrique los componentes de la carrocería. Consulte *Cuidado exterior* ⇨ 366.
- Compruebe el interruptor de ignición. Consulte *Revisión del interruptor del motor de arranque* ⇨ 305.
- Compruebe la función de control de bloqueo de la transmisión automática. Consulte *Revisión de la función de control del bloqueo de cambio de la transmisión automática* ⇨ 305.

- Compruebe el freno de estacionamiento y el mecanismo de estacionamiento de la transmisión automática. Consulte *Revisión del freno y el mecanismo de estacionamiento P (estacionamiento)* ⇨ 306.
- Compruebe el pedal del acelerador para detectar daños, exceso de esfuerzo o amarre. Sustituya si es necesario.
- Inspeccione visualmente el actuador neumático, en busca de desgaste, grietas u otros daños. Revise la capacidad para abrir completamente del actuador. Si la capacidad para mantener abierto es baja, dé servicio al puntal neumático. Consulte *Puntal(es) neumáticos* ⇨ 308.
- Inspeccione el riel y el sello del techo corredizo, si aplica. Consulte *Quemacocos* ⇨ 43.

## Servicios para aplicaciones especiales

- Sólo vehículos de uso comercial severo: Lubrique los componentes del chasis en cada cambio de aceite.
- Pida que se realice el servicio de lavado debajo de la carrocería. Vea "Mantenimiento de la carrocería" en *Cuidado exterior* ⇨ 366.

## Mantenimiento y cuidados adicionales

Su vehículo representa una inversión importante y cuidarlo de manera adecuada puede ayudarle a evitar futuras reparaciones costosas. Para mantener el desempeño del vehículo, es posible que requiera servicios de mantenimiento adicionales.

Se recomienda que su distribuidor realice estos servicios; sus técnicos especializados conocen mejor que nadie su vehículo. Su distribuidor también puede realizar una evaluación exhaustiva con una inspección multi puntos para recomendar el momento en que su vehículo requiera atención.

La siguiente lista tiene la intención de explicar los servicios y las condiciones que deben buscarse, que indican que se requiere un servicio.

### Batería

La batería de 12 voltios suministra energía para arrancar el motor y operar los accesorios eléctricos adicionales.

- Para evitar fallas al arrancar el vehículo, mantenga la batería con energía para arrancar completa.
- Los técnicos especializados del distribuidor cuentan con equipos de diagnóstico para probar la batería y asegurar que los cables y conexiones estén libres de corrosión.

### Bandas

- Si las bandas suenan o muestran señales de cuarteaduras o roturas podrían requerir un cambio.
- Los técnicos capacitados del distribuidor tienen acceso a herramientas y equipo para revisar las bandas y recomendar el ajuste y reemplazo cuando sea necesario.

### Frenos

Los frenos detienen el vehículo, y son cruciales para una conducción segura.

- Las señales de desgaste de los frenos incluyen sonidos de chirridos, abrasión o rechinidos, o dificultad para detener el vehículo.
- Los técnicos especializados tienen acceso a herramientas y equipo para inspeccionar los frenos y recomendar piezas de alta calidad diseñadas para el vehículo.

### Líquidos

Los niveles adecuados de líquidos y los líquidos adecuados protegen los sistemas y componentes del vehículo. Consulte *Líquidos y lubricantes recomendados* ⇨ 385 para conocer los líquidos aprobados por GM.

- Se deben revisar los niveles de aceite del motor y del líquido limpiaparabrisas cada vez que se rellena el tanque de combustible.
- Las luces del tablero de instrumentos podrían encenderse para indicar que los líquidos tienen un nivel bajo y que necesitan rellenarse.

### Mangueras

Las mangueras transportan los líquidos y debe inspeccionarse regularmente en busca de roturas o fugas. Con una inspección multi puntos, su distribuidor puede inspeccionar las mangueras y advertirle si se requiere algún reemplazo.

### Luces

Es importante que los faros, luces traseras y luces de freno estén en buen funcionamiento para poder ver y ser visto en el camino.

- Las señales de que los faros necesitan atención incluyen atenuación, falta de encendido,

roturas o daños. Las luces de freno necesitan revisarse periódicamente para asegurar que encienden al frenar.

- Con una inspección multi puntos, su distribuidor puede comprobar las luces y anotar cualquier preocupación.

### Amortiguadores y suspensión

Los amortiguadores y la suspensión ayudan a controlar el vehículo para una conducción más pareja.

- Las señales de desgaste incluyen vibración del volante, rebote o balanceo al frenar, mayor distancia de frenado o desgaste disperejo de las llantas.
- Como parte de la inspección multi puntos, los técnicos especializados pueden inspeccionar visualmente los amortiguadores y la suspensión en busca de fugas, sellos rotos o daños, y pueden avisar cuando requieran servicio.

### Llantas

Las llantas deben estar debidamente infladas, rotadas y balanceadas. El dar buen mantenimiento a las llantas puede ahorrar dinero y combustible, y reduce el riesgo de falla en las mismas.

- Las señales de que las llantas necesitan reemplazarse incluyen tres o más indicadores de desgaste visibles, el ver cordones o tela a través del hule, cuarteaduras o cortadas en el dibujo o en la pared lateral, o algún bulto en la llanta.
- Los técnicos especializados del distribuidor pueden inspeccionar y recomendar las llantas adecuadas. Su distribuidor también puede proveer servicios de balanceo y llantas para asegurar una operación adecuada del vehículo a cualquier velocidad. Su distribuidor vende y da servicio a llantas de marcas conocidas.



### Cuidado del vehículo

Para ayudar a mantener el aspecto del vehículo nuevo, puede obtener productos para su cuidado en su distribuidor. Para información sobre como limpiar y proteger el interior y exterior del vehículo consulte *Cuidado interior* ⇨ 371 y *Cuidado exterior* ⇨ 366.

### Alineación de las llantas

La alineación de las llantas es vital para asegurar que las llantas tengan un desgaste y desempeño óptimos.

- Las señales de que requieren alineación pueden incluir jalarse hacia un lado, manejo inadecuado del vehículo o desgaste inusual de las llantas.
- Su distribuidor cuenta con el equipo adecuado para asegurar la alineación adecuada de las llantas.

### Parabrisas

Por seguridad, apariencia y para tener una mejor visión, mantenga el parabrisas limpio.

- Las señales de desgaste incluyen rayones, cuarteaduras y astillados.
- Los técnicos especializados del distribuidor pueden inspeccionar el parabrisas y recomendar el reemplazo adecuado si es necesario.

### Plumas limpiadoras

Las plumas limpiaparabrisas necesitan limpiarse y mantenerse en buen estado para proporcionar una buena visión.

- Las señales de desgaste incluyen el dejar marcas, no limpiar todo el parabrisas o hule roto o desgastado.
- Los técnicos especializados pueden comprobar las plumas del limpiaparabrisas y reemplazarlas cuando sea necesario.

## Líquidos, lubricantes y partes recomendadas

### Líquidos y lubricantes recomendados

Uso	Líquido/lubricante
Transmisión automática	Líquido de transmisión automática DEXRON-VI.
Refrigerante del motor	Mezclar 50/50 de agua potable limpia y refrigerante DEX-COOL. Consulte <i>Sistema de enfriamiento</i> ⇨ 295.
Aceite de motor	Aceite de motor que cumpla la especificación dexos1 del grado de viscosidad SAE adecuado. Se recomienda ACDelco dexos1 totalmente sintético. Consulte <i>Aceite del Motor</i> ⇨ 288.
Ensamble de cerrojo de cofre, cerrojo secundario, pivotes, ancla de resorte y trinquete de liberación	Aerosol lubricante Lubriplate (No. parte GM 89021668, en Canadá 89021674) o lubricante que cumpla con los requisitos de NLGI #2, Categoría LB o GC-LB.
Sistema de frenos hidráulico	Líquido de freno hidráulico DOT 3 (No. parte GM 19353126, en Canadá 19353127).
Cilindros de seguro de llave, cofre y bisagras de puerta	Lubricante multiusos, Superlube (No. parte GM 12346241, en Canadá 10953474).
Acondicionamiento de cinta para intemperie	Lubricante de cinta para intemperie (No. de parte GM 3634770, en Canadá 10953518) o equivalente.
Líquido Lavaparabrisas	Fluido del lavaparabrisas automotriz que cumpla con los requerimientos regionales de protección contra congelación.

**Refacciones de mantenimiento**

Las partes de repuesto identificadas abajo por nombre, número de parte o especificación se pueden obtener con su distribuidor.

<b>Parte</b>	<b>Núm. de Parte GM</b>	<b>Núm. de Parte ACDelco</b>
Depurador/filtro de aire motor	23321606	A3212C
Filtro de aceite del motor	19330000	PF63E
Filtro de aire del habitáculo	13508023	CF185
Bujías	12622561	41-109
Plumas limpiadoras		
Conductor delantero – 60.0 cm (23.6 pulg)	84580856	-
Pasajero delantero – 50.0 cm (19.7 pulg)	84580859	-
Trasero – 25.0 cm (9.8 pulg)	84166522	-

## Datos técnicos

### Identificación del Vehículo

Número de Identificación del Vehículo (VIN) .....	387
Identificación de partes de servicio .....	387

### Datos del vehículo

Capacidades/ especificaciones .....	388
Ruta banda del motor .....	390

## Identificación del Vehículo

### Número de Identificación del Vehículo (VIN)



El identificador legal se encuentra en la esquina delantera del tablero de instrumentos, en el lado del conductor del vehículo. Se puede ver a través del parabrisas desde fuera del vehículo. El Número de identificación del vehículo (NIV) también aparece en el Certificado del Vehículo y en las etiquetas de Partes de Servicio y certificado del título y registro.

### Identificación Motor

El octavo carácter en el NIV corresponde al código del motor. El código identifica el motor del

vehículo, sus especificaciones y partes de repuesto. Consulte "Especificaciones del motor" bajo *Capacidades/especificaciones* ⇨ 388 para el código del motor del vehículo.

### Identificación de partes de servicio

Puede haber un código de barras grande en la etiqueta de certificación en el pilar central que puede escanear para la siguiente información:

- Número de identificación del vehículo (NIV)
- Designación del modelo
- Información de la Pintura
- Opciones de producción

Si no hay un código de barras grande en esta etiqueta, encontrará esta misma información en la etiqueta debajo del área de la puerta trasera en el lado del pasajero.

## Datos del vehículo

### Capacidades/especificaciones

Las siguientes capacidades aproximadas se dan en unidades métricas y sus conversiones en unidades inglesas. Consulte *Líquidos y lubricantes recomendados* ⇨ 385 para más información.

Aplicación	Capacidades	
	Unidades métricas	Inglés
Refrigerante del aire acondicionado	Para conocer el tipo y la cantidad de carga del refrigerante del sistema de aire acondicionado, consulte la etiqueta del refrigerante ubicada bajo el cofre. Consulte a su distribuidor para más información.	
Sistema de enfriamiento de motor*		
Motor V6 3.6L sin paquete de remolque V92	14.6 L	15.4 qt
Motor V6 3.6L con paquete de remolque V92	14.7 L	15.5 cuartos
Aceite del motor con filtro	5.7 L	6.0 qt
Tanque de combustible		
Tracción en las ruedas delanteras	73.4 L	19.4 gal
Tracción en las cuatro ruedas	82.1 L	21.7 gal

Aplicación	Capacidades	
	Unidades métricas	Inglés
Par de la tuerca de la rueda	190 N•m	140 lbs pie
<p>Todas las capacidades son aproximadas. Al agregar, cerciórese de llenar al nivel aproximado, conforme a las recomendaciones de este manual. Vuelva a verificar el nivel del fluido después de llenar.</p> <p>*Los valores de capacidad del sistema de enfriamiento del motor están basados en el sistema de enfriamiento completo y sus componentes.</p>		

**Especificaciones del motor**

Motor	Código NIV	Transmisión	Calibración de la bujía
Motor 3.6L V6 (LFY)	W	Automática	0.95–1.10 mm (0.030–0.035 pulg.)
<p>Los claros de bujía son pre-ajustados por el fabricante. No se recomienda ajustar los claros de bujía y esto puede dañar la bujía.</p>			

Ruta banda del motor

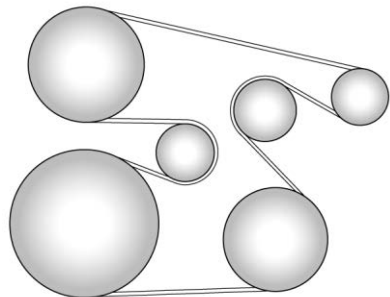

Motor 3.6L V6

## Información al cliente

### Información al cliente

Procedimiento de Satisfacción al Cliente .....	391
Oficinas de atención al cliente .....	392
Centro en línea del propietario .....	393
Programa de Asistencia en el Camino .....	394
Declaración de frecuencia de radio .....	397

### Elaboración de informes sobre defectos de seguridad

Cómo informar defectos de seguridad a General Motors .....	398
--	-----

### Grabación de datos y privacidad del vehículo

Registro y privacidad de los datos del vehículo .....	398
Cyberseguridad .....	399
Grabadoras de datos eventos .....	399

OnStar .....	400
Sistema de información y entretenimiento .....	401

## Información al cliente

### Procedimiento de Satisfacción al Cliente

#### Garantía extendida



¿Aceptó el plan de garantía extendida? General Motors recomienda este plan para complementar la garantía incluida en la compra del nuevo vehículo.

Visite a su distribuidor para obtener más detalles.



### Procedimiento de asistencia al cliente

La satisfacción y preferencia de los clientes son muy importantes para su distribuidor y General Motors.

En una situación normal, cualquier problema con la transacción, venta o uso del vehículo debe ser manejado por los departamentos de ventas o servicio de su distribuidor. Empero, reconocemos que a pesar de las buenas intenciones de todas las partes involucradas, a veces puede ocurrir un malentendido.

Si tiene algún problema que no haya sido manejado en forma satisfactoria por los medios normales, le sugerimos los pasos siguientes:

#### PASO UNO

Explique su caso al agente de servicio de su distribuidor, gerente de servicio, agente de ventas del distribuidor, o gerente de ventas, dependiendo de su caso.

Asegúrese que todos tengan la información necesaria. Ellos están interesados en su satisfacción continua.

#### PASO DOS

Si no está satisfecho, contacte al gerente general o al propietario del distribuidor para solicitar su ayuda. Si no pueden ayudarle a resolver su caso, solicíteles que lo pongan en contacto con las personas adecuadas en General Motors para obtener ayuda, si es necesario.

#### PASO TRES

Si su caso no es resuelto en un plazo de tiempo razonable por su distribuidor, por favor llame al Centro de atención al (CAC) de General Motors, y proporcione la información siguiente:

- Nombre
- Dirección
- Número telefónico
- Año modelo
- Marca

- Número de identificación del vehículo (VIN)
- Kilometraje
- Fecha de entrega
- Descripción del problema
- Nombre del distribuidor
- Dirección del distribuidor

Vea *Oficinas de atención al cliente* ⇨ 392.

### Oficinas de atención al cliente

Para contactar el Centro de Atención a Clientes (CAC), use los números de teléfono que se listan en esta sección. La asistencia a clientes está disponible de lunes a viernes, de 08:00 a 20:00 horas, y los sábados de 09:00 a 15:00 horas.

Si tiene preguntas, puede enviar correos electrónicos al Centro de Atención a Clientes (CAC) a: [asistencia.gmmexico@gm.com](mailto:asistencia.gmmexico@gm.com).

Para asistencia en inglés:  
 mx\_gm\_customerassistance  
 @gm.com.

**México**

01-800-466-0811

01-800-508-0000

**Estados Unidos**

1-800-222-1020

**Canadá**

1-800-268-6800

**Costa Rica**

0-800-052-1646

**Guatemala**

1-800-835-0436

**Panamá**

00-800-052-1479

**República Dominicana**

1-888-760-1991

**Nicaragua**

00-1800-226-0510

**Honduras**

800-2791-9097

**Otros países de Centro  
 América y el Caribe**

52-722-2360680

**Centro en línea del  
 propietario**

**Experiencia de propietario en  
 línea my.chevrolet.com.mx**

El Centro de Propietario no está disponible para ninguno de los países en la región de Centro América y el Caribe.

La experiencia del propietario en línea de Chevrolet permite la interacción con Chevrolet y mantiene información importante específica del vehículo en un lugar.

**Beneficios de la membresía**



 : Descargue los manuales del propietario y vea vídeos prácticos específicos del vehículo.

 : Ver horarios de mantenimiento, alertas e Información de diagnóstico del vehículo. Programación de citas para servicio.

 : Vea e imprima los registros de servicio grabados automáticamente.

 : Seleccione un distribuidor preferido y vea las ubicaciones, mapas, números telefónicos, y horarios.

 : Rastree la información de garantía de su vehículo.

 : Vea recordatorios activos por Número de identificación del vehículo (NIV). Vea *Número de Identificación del Vehículo (VIN)*  387.

 : Vea la información de cuenta OnStar (si está equipado).

 : Converse con alguno de nuestros representantes de apoyo en línea.

Vea my.chevrolet.com.mx para registrar su vehículo.

## Programa de Asistencia en el Camino

El programa de Asistencia en el Camino no está disponible para ninguno de los países en la región de Centro América y el Caribe.

Como nuevo propietario, su vehículo se registra automáticamente en el programa de asistencia en el camino. Los servicios están disponibles sin costo bajo los términos y condiciones del programa. El programa de asistencia en el camino no es parte, ni está incluido en la cobertura provista por la Garantía Limitada del Vehículo Nuevo.

La asistencia en el camino brinda asistencia al conductor y pasajeros mientras conduce el vehículo dentro de su ciudad de residencia o cualquier camino autorizado en México, los Estados Unidos o Canadá. Los servicios están sujetos a las limitaciones descritas en las páginas siguientes. La cobertura del programa varía según el país.

La asistencia en el camino está disponible 24 horas al día, 365 días del año.

Este programa caduca a los tres años de haber facturado el vehículo, independientemente del kilometraje del vehículo y los cambios de propietario.

Para más información sobre la renovación de este programa y el final de su vigencia, póngase en contacto con el Centro de Atención a clientes de Chevrolet en el 01-800-466-0811.

### Servicios que se ofrecen

- **Cambio de llantas desinfladas:** Si no puede cambiar una llanta pochada, el servicio de asistencia en el camino proporcionará servicio de grúa hasta la concesionaria Chevrolet más cercana. Es responsabilidad del conductor reparar o reemplazar la llanta. Este servicio se limita a la transferencia del vehículo a las instalaciones para su reparación.

- **Entrega de combustible de emergencia:** Entrega de suficiente combustible para que el vehículo llegue a la siguiente estación de servicio.
- **Servicio de cerrajero:** El servicio para abrir el vehículo si lo ha cerrado y no tiene la llave. Podría ser posible abrir las puertas de su vehículo de manera remota si tiene OnStar. Por cuestiones de seguridad, el conductor debe presentar su identificación antes de que se proporcione el servicio.
- **Arranque de batería con cables:** El servicio para pasar corriente y arrancar una batería descargada.
- **\*Mensajes de emergencia:** Transmisión de mensajes telefónicos urgentes.
- **\*Llamadas de emergencia:** Llamada a servicios de emergencias.

- **\*Asistencia para la localización de distribuidores:** Información relativa a las direcciones y números de teléfono de los distribuidores de Chevrolet.

- **Grúa de emergencia:** Servicio de remolque hasta el distribuidor más cercano si no se puede conducir el vehículo.

Si el vehículo se ve involucrado en un accidente durante un crimen, una infracción administrativa, o alguna infracción de las reglas de tránsito, el servicio de asistencia en el camino no brindará asistencia. Cuando el vehículo no esté accesible para ser remolcado, todas las maniobras requeridas para acceder al vehículo serán por cuenta del propietario.

Si el vehículo está en una ciudad fuera de su ciudad de residencia, el servicio de asistencia en el camino se limita a mover el vehículo al distribuidor más cercano.

Si desea que el vehículo sea llevado a otro distribuidor, se le pedirá que cubra la diferencia de costos al momento del servicio.

Si el vehículo no puede ser recibido por el distribuidor Chevrolet más cercano debido a conflictos de horarios, el vehículo será llevado a un lugar seguro, donde permanecerá hasta 48 horas, hasta que pueda llevarse al distribuidor. Si los costos de almacenamiento exceden la cantidad autorizada, el propietario es responsable de pagar la diferencia al momento del servicio. Póngase en contacto con el servicio de asistencia en el camino para obtener información sobre los montos autorizados.

- **\*Interrupción del viaje:** Este servicio se le proporciona si no puede continuar utilizando su vehículo durante su viaje, y no es posible realizar la reparación en una concesionaria Chevrolet el mismo día, requiriendo que el

vehículo se quede en la concesionaria durante una noche o más. Si esto sucede, además de los servicios previamente enumerados y previa confirmación con el distribuidor, puede elegir entre las siguientes alternativas, dentro de los límites establecidos en las guías del servicio de asistencia en el camino. Si el costo excede el monto autorizado para estos servicios, deberá pagar la diferencia al momento del servicio.

El servicio de asistencia en el camino hará arreglos para una estadía en hotel para todos los ocupantes del vehículo durante hasta dos noches.

Se proveerá un auto rentado durante hasta dos días, y el vehículo debe regresar al destino original, excluyendo vehículos con capacidad de carga mayor a 3.5 toneladas.

Transporte de cortesía: Si prefiere continuar su viaje hacia el destino planeado o volver a su lugar de residencia, y el viaje requiere de más de 8 horas de manejo en carretera, se arreglará el transporte para el conductor y los pasajeros en autobús de primera clase o vuelo en clase turista hacia el destino elegido por asistencia en el camino, dependiendo de la disponibilidad. Aplican restricciones dependiendo de las especificaciones del vehículo.

Si está en la carretera, se le dará el servicio de taxi a la estación de autobuses o aeropuerto más cercano.

- **\*Transporte de cortesía para recoger el vehículo:** Transporte para recoger el vehículo después de completar las reparaciones. Una vez que el distribuidor haya informado que el vehículo está reparado, el servicio de asistencia en el camino proveerá un servicio de ida en autobús o aerolínea

comercial (sujeto a disponibilidad) para la persona designada por usted, para recoger el vehículo en el distribuidor si no se encuentra en la misma ciudad que ésta.

\*Estos servicios no se proporcionan para residentes de EE.UU o Canadá. El pago de todos los servicios proporcionados en EE.UU. o Canadá es responsabilidad del propietario, y asistencia en el camino reembolsará dichos gastos.

#### **Servicios que no se incluyen en Asistencia en el Camino**

Asistencia en el camino no cubre ni reembolsa los servicios siguientes:

- Los eventos causados por fraudes o mala fe del conductor.
- Inmovilización de vehículos debido a circunstancias de fuerza mayor o no previsibles, como fenómenos naturales de naturaleza extraordinaria, temblores, erupciones volcánicas y otras tormentas tipo ciclón.

- Inmovilización del vehículo debido a situaciones que surjan de accidentes causados por el conductor del vehículo o terceros. Esto incluye cualquier suceso que cause lesiones físicas al vehículo o los ocupantes provocadas por fuerzas externas.
- Actos de terrorismo, tumultos o acciones de la policía y fuerzas armadas que eviten brindar los servicios en el tiempo adecuado.
- El servicio de comidas, bebidas, llamadas u otros costos extra. Los costos de alojamiento aplican sólo para México, en los términos y condiciones del programa de asistencia en el camino.
- Cualquier daño al vehículo no intencional, derivado de los servicios provistos.
- El costo de la grúa al elegir un distribuidor Chevrolet que está cerca del almacenamiento temporal para el vehículo descompuesto.

- El costo de las maniobras requeridas para llegar al vehículo cuando no está accesible para remolcarlo.
- El costo del combustible provisto.

Los costos de reparación de rutina del vehículo no están cubiertos por el programa de asistencia en el camino. Para más información, consulte la garantía del vehículo nuevo.

**Contacto con asistencia en el camino**

Los servicios de asistencia en el camino son gratuitos y están disponibles las 24 horas del día, los 365 días del año. Los costos sólo se generan en situaciones que exceden los límites del programa; algunos de los cuales están listados en esta sección.

Para contactar la asistencia en el camino por teléfono, use los números que se listan a continuación:

**México**

01-800-466-0811  
01-800-508-0000

**Estados Unidos**

1-800-222-1020

**Canadá**

1-800-268-6800

**Correo electrónico**

asistencia.gmmexico@gm.com

Para asistencia en inglés:  
mx\_gm\_customerassistance@gm.com

*Chevrolet se reserva el derecho de hacer cualquier cambio o descontinuar el programa de Servicio de asistencia en el camino en cualquier momento, sin previa notificación.*

**Declaración de frecuencia de radio**

Este vehículo tiene sistemas que operan en frecuencia de radio que cumple con los requisitos de la NOM-EM-016-SCFI-2015 or NOM-208-SCFI-2016 y la Tabla de Asignación de Radiofrecuencia.

La operación de este equipo está sujeta a las siguientes dos condiciones:

1. Es posible que este equipo o dispositivo no cause interferencia perjudicial.
2. Este equipo o dispositivo debe aceptar cualquier interferencia, incluyendo la que pueda causar su operación no deseada.

## Elaboración de informes sobre defectos de seguridad

### Cómo informar defectos de seguridad a General Motors

Además de notificar a la NHTSA (o Transport Canada) en una situación como ésta, notifíquelo también a General Motors.

En los EUA, llame al 1-800-222-1020, o escriba a:

División motores de Chevrolet  
Centro de Atención a Clientes de Chevrolet  
P.O. Box 33170  
Detroit, MI 48232-5170

En Canadá, llame al 1-800-263-3777 (Inglés) o al 1-800-263-7854 (Francés), o escriba a:

General Motors of Canada Company  
Centro de servicio al cliente, Código de correo postal: CA1-163-005  
1908 Colonel Sam Drive  
Oshawa, Ontario L1H 8P7

En México, llame al 01-800-466-0811 o 01-800-508-0000.

En otros países de Centro América y el Caribe, llame al 52-722-236-0680.

## Grabación de datos y privacidad del vehículo

### Registro y privacidad de los datos del vehículo

El vehículo tiene una cantidad de computadoras que registran información sobre el desempeño del vehículo y cómo se maneja o utiliza. Por ejemplo, el vehículo usa módulos de computadora para monitorear y controlar el desempeño del motor y la transmisión, para monitorear las condiciones para el despliegue de la bolsa de aire y para desplegarlas en una colisión y, si está equipado, para suministrar frenado antibloqueo y ayudar al conductor a controlar su vehículo. Estos módulos pueden almacenar datos para ayudar al técnico del distribuidor a dar servicio al vehículo o ayudar a GM a mejorar la seguridad o características. Algunos módulos pueden

almacenar también datos sobre cómo se opera el vehículo, tal como la tasa de consumo de combustible o velocidad promedio. Estos módulos pueden retener preferencias personales, como ajustes de radio, posiciones de asiento y ajustes de temperatura.

## Cyberseguridad

GM recolecta la información sobre el uso de su vehículo incluyendo la información relacionada con la operación y la seguridad. Recolectamos esta información para proporcionar, evaluar, mejorar, y solucionar problemas a nuestros productos y servicios y para desarrollar nuevos productos y servicios. La protección de los sistemas electrónicos del vehículo y los datos del cliente contra acceso o control electrónico externo no autorizado es importante para GM. GM mantiene normas, prácticas, reglamentos y controles de seguridad apropiados destinados a defender el vehículo y el ecosistema de servicio del vehículo

contra acceso electrónico no autorizado, detectando posible actividad maliciosa en redes relacionadas, y respondiendo a incidentes de ciberseguridad con sospecha en una manera oportuna, coordinada y efectiva. Los incidentes de seguridad podrían tener impacto en su seguridad o comprometer sus datos privados. Para minimizar los riesgos de seguridad, no conecte los sistemas electrónicos de su vehículo a dispositivos no autorizados o conecte su vehículo a ninguna red desconocida o en la que no confíe (tal como Bluetooth, WIFI o tecnología similar). En el caso de cualquier sospecha de cualquier incidente de que tenga impacto en sus datos o la operación segura de su vehículo, por favor deje de operar su vehículo y póngase en contacto con su distribuidor.

## Grabadoras de datos eventos

Este vehículo está equipado con un registrador de datos de evento (EDR). El objetivo principal de un registrador de datos de evento (EDR) es registrar, en ciertas situaciones de colisión o similares a una colisión, tales como un despliegue de la bolsa de aire o un impacto con un obstáculo de la carretera, los datos que ayudarán a entender cómo funcionaron los sistemas del vehículo. El EDR está diseñado para registrar los datos relacionados con los sistemas de dinámica y seguridad del vehículo por un período corto de tiempo, usualmente 30 segundos o menos. El EDR en este vehículo está diseñado para registrar datos tales como:

- Cómo operaban diversos sistemas en su vehículo:
- Si los cinturones de seguridad del conductor y pasajero estaban abrochados o no;



## 400 Información al cliente

- Cuánto estaba presionando el conductor el acelerador o pedal del freno (en caso de haberlo hecho); y,
- A qué velocidad viajaba el vehículo.

Estos datos pueden ayudar a proveer una mejor comprensión de las circunstancias en las cuales ocurren colisiones y lesiones.

### Nota

Los datos EDR se registran solamente si ocurre una situación de colisión importante; el EDR no registra datos bajo condiciones normales de manejo y tampoco datos personales (por ejemplo: nombre, género, edad y ubicación de la colisión). Sin embargo, otros organismo, tales como las fuerzas y cuerpos de seguridad, podrían combinar los datos EDR con el tipo de datos de identificación personal adquiridos rutinariamente durante la investigación de una colisión.

Para leer los datos registrados por un EDR se requiere de equipo especial y se necesita acceder al vehículo o al EDR. Además del fabricante del vehículo, otros organismos como las fuerzas y cuerpos de seguridad que tienen el equipo especial pueden leer la información si tienen acceso al vehículo o al EDR.

GM no accederá a estos datos ni los compartirá con otros a menos que sea con el consentimiento del propietario del vehículo o, si el vehículo está arrendado, con el consentimiento del arrendatario; en respuesta a una petición oficial por la policía u oficina de gobierno similar; como parte de la defensa de litigio de GM a través del proceso de descubrimiento; o según lo requiera la ley. Los datos que GM recolecta o recibe pueden usarse también para fines de investigación de GM o pueden ponerse a disposición a terceros para fines de investigación, siempre que sea necesario y que los datos no estén ligados a un vehículo o propietario específico.

## OnStar

Si el vehículo está equipado con OnStar y cuenta con un plan de servicio activo, se pueden recolectar y transmitir datos adicionales por medio del sistema OnStar. Esto incluye información acerca de la operación del vehículo; colisiones en que involucró el vehículo; el uso del vehículo y sus funciones, incluyendo infoentretenimiento; y la ubicación y velocidad GPS aproximada del vehículo. Consulte los Términos y condiciones de OnStar y la Declaración de privacidad en el sitio web de OnStar.

Vea *Información adicional de OnStar* ⇨ 404.

## **Sistema de información y entretenimiento**

Si el vehículo está equipado con un sistema de navegación como parte del sistema de infoentretenimiento, el uso del mismo puede traducirse en el almacenamiento de destinos, direcciones, números telefónicos y otra información de viaje. Vea el manual de infoentretenimiento para obtener mayor información sobre los datos almacenados y sobre las instrucciones para borrarlos.

# OnStar

## Descripción general OnStar

Descripción general de OnStar ..... 402

## Servicios OnStar

Emergencias ..... 403  
Seguridad ..... 404

## Información adicional de OnStar

Información adicional de OnStar ..... 404

## Descripción general OnStar

### Descripción general de OnStar

Si está equipado, este vehículo cuenta con un sistema integral que puede conectarse con un Asesor OnStar para obtener servicios de emergencia, seguridad, navegación, conectividad y diagnósticos.



 Botón de comando de voz



 Botón azul OnStar



 Botón de emergencia

Este manual describe funciones de OnStar, que podrían o no ser parte de su vehículo debido a: equipo opcional que no fue comprado con el vehículo; variaciones de modelo;

especificaciones del país; funciones y aplicaciones que pueden no estar disponibles en su región; o debido a cambios posteriores a la impresión de este manual.

Consulte la documentación de compra específica para su vehículo, para confirmar las funciones aplicables.



El sistema OnStar no se encuentra disponible en ninguno de los países de la región de Centroamérica y el Caribe.

La luz de estado del sistema OnStar está al lado de los botones OnStar. Si la luz de estado está:

- Verde: El sistema está listo.
- Verde parpadeante: En una llamada.
- Rojo: Indica un problema.

Presione  o llame al 01-800-083-4994 para hablar con un Asesor.

La funcionalidad del botón de Comando de voz puede variar según el vehículo y la región.

Oprima  para abrir la aplicación OnStar en la pantalla de infoentretenimiento. Consulte el manual de infoentretenimiento para obtener más información sobre cómo utilizar la aplicación OnStar. O presione  para dar comandos de voz a Navegación paso a paso OnStar. Éste requiere el Plan de seguridad, Plan de acceso ilimitado, o Plan de datos ilimitados.

Presione  para conectar con un Asesor para:

- Verificar la información de la cuenta o actualizar la información de contacto.
- Obtener instrucciones de manejo. Requiere el Plan de seguridad, Plan de acceso ilimitado, o Plan de datos ilimitados.
- Recibir Diagnósticos "Por Solicitud" para comprobar los sistemas clave para la operación del vehículo.
- Recibir asistencia en el camino.

Presione  para obtener una conexión prioritaria al Asesor, disponible las 24 horas, los 7 días de la semana para:

- Obtener ayuda en una emergencia.
- Sea un buen ciudadano póngase en contacto con un Asesor para ayudar a alguien que lo necesite.
- Obtener asistencia en climas difíciles u otras situaciones de crisis y encontrar rutas de evacuación.

## Servicios OnStar

### Emergencias

Con la Respuesta Automática de Accidente, en muchos accidentes, los sensores integrados pueden alertar automáticamente a un Asesor OnStar capacitado que se conecta de inmediato al vehículo para ayudar.

Presione  para una conexión prioritaria con un Asesor OnStar que se puede poner en contacto con proveedores de servicio de emergencia, dirigirlos a su ubicación exacta, y transmitir información importante.

Con Asistencia en crisis de OnStar, Asesores especialmente capacitados están disponibles las 24 horas del día, los 7 días de la semana, para proporcionar un punto central de contacto, asistencia e información durante una crisis.

## Seguridad

Si está equipado, OnStar proporciona estos servicios:

- Con Asistencia en el camino, los Asesores pueden localizar un proveedor de servicio cercano para ayudar con una llanta plana, pasar corriente a la batería, o un tanque de gasolina vacío.
- Con Asistencia de Vehículos Robados, los asesores OnStar pueden usar el GPS para localizar el vehículo y ayudar a las autoridades a recuperarlo rápidamente.
- Con Bloqueo remoto de ignición, si está equipado, OnStar puede bloquear el arranque del motor.
- Con Desaceleración de vehículos robados, si está equipado, OnStar puede trabajar con las agencias de policía para desacelerar gradualmente el vehículo.

## Información adicional de OnStar

### Servicio de transferencia

Presione  para solicitar información de elegibilidad para transferencia a cuenta. El Asesor puede cancelar o cambiar la información de la cuenta.

### Reactivación para los siguientes propietarios

Presione  y siga las instrucciones para hablar con un Asesor tan pronto como sea posible. El Asesor actualizará los registros del vehículo y explicará las ofertas del servicio OnStar o conectado y las opciones.

### Cómo funciona el servicio OnStar

La Respuesta Automática de Accidente, los servicios de emergencia, la asistencia en crisis, la Asistencia de Vehículos Robados, el diagnóstico del vehículo, los Servicios remotos, y la asistencia en el camino están

disponibles en la mayoría de los vehículos. Todos los servicios OnStar no están disponibles en todos los lugares ni en todos los vehículos. Para mayor información, una descripción completa de los servicios OnStar, las limitaciones del sistema, y los términos y condiciones de OnStar, visite [www.onstar.com.mx](http://www.onstar.com.mx).

OnStar o los servicios conectados funcionan únicamente si su vehículo está en un lugar en el que OnStar tenga convenio con un proveedor de servicio inalámbrico para poder dar el servicio en dicha zona, y si el proveedor de servicio inalámbrico tiene la cobertura, la capacidad de red, la recepción, y la tecnología compatible con OnStar o servicios conectados. Los servicios que incluyen información sobre la ubicación del vehículo no podrán funcionar a menos que haya señal GPS disponible, sin obstrucciones y compatible con el hardware de OnStar. El servicio de OnStar o de conexión podría no funcionar si el equipo de OnStar no está instalado o no se le ha dado el mantenimiento

adecuado. Si se agrega, conecta o modifica el equipo o software, los servicios OnStar o de conexión podría no funcionar. Otros problemas fuera del control de OnStar - tales como colinas, edificios altos, túneles, clima, diseño del sistema eléctrico y la arquitectura del vehículo, daños al vehículo durante una colisión o exceso de tráfico o sobrecarga de la red de telefonía inalámbrica - pueden evitar el servicio.

Vea *Declaración de frecuencia de radio* ⇨ 397.

El presente servicio es prestado a través de una red pública de telecomunicaciones debidamente autorizada en la República Mexicana.

### **OnStar.com.mx**

El sitio de Internet proporciona acceso a la información de cuenta, permite administrar el servicio OnStar, y permite ver vídeos de cada servicio. Obtenga los precios del plan de servicio y regístrese para los diagnósticos del vehículo

de OnStar. Haga clic en la pestaña "Mi cuenta" en la página de inicio. La navegación y servicios proporcionados del sitio web pueden variar en cada país.

### **Número de identificación personal de OnStar (NIP)**

Se requiere un NIP para acceder a algunos de los servicios de OnStar, como abrir y cerrar las puertas de manera remota y la asistencia de vehículos robados. Se le solicitará que cambie el NIP la primera vez que hable con un Asesor. Para cambiar el NIP de OnStar, llame a OnStar y proporcione el NIP actual al Asesor.

### **Garantía**

El equipo OnStar podría estar garantizado como parte de la Garantía limitada del vehículo nuevo. El fabricante del vehículo proporciona información detallada de la garantía.

### **Idiomas**

El vehículo puede programarse para responder en varios idiomas.

Presione  y pregunte por un Asesor. Los asesores están disponibles en inglés y español.

### **Problemas potenciales**

OnStar no puede realizar Desbloqueo remoto de puerta ni brindar Asistencia de vehículos robados después de que el vehículo haya estado apagado por diez días sin un ciclo de ignición. Si el vehículo no se puede arrancar durante diez días, OnStar puede ponerse en contacto con Asistencia en el camino y un cerrajero para ayudar a tener acceso al vehículo.

### **Sistema de Posicionamiento Global (GPS)**

- La obstrucción del GPS podría ocurrir en ciudades grandes con edificios altos, en estacionamientos, en los alrededores de aeropuertos, en túneles, y pasos a desnivel; o en áreas con demasiados árboles.

Si las señales GPS no están disponibles, el sistema OnStar debería funcionar para llamar a OnStar. Sin embargo, OnStar podría tener dificultades para identificar la ubicación exacta.

- En situaciones de emergencia, OnStar puede usar la última ubicación de GPS guardada para enviar la ayuda de emergencia.
- La pérdida temporal de GPS podría hacer que se pierda la capacidad de enviar la ruta de navegación paso a paso. El Asesor podría dar una ruta por comandos de voz o podría solicitar llamar nuevamente cuando el vehículo esté en un área abierta.

### Antenas celulares y GPS

La recepción celular es necesaria para que OnStar envíe señales remotas al vehículo. No coloque artículos sobre o cerca de la antena para evitar bloquear la recepción celular o de GPS.

### Mensaje No es posible conectar con OnStar

Si la cobertura celular es limitada o la red celular ha alcanzado la capacidad máxima, este mensaje podría aparecer. Presione  para intentar llamar nuevamente o intente llamar después de conducir algunos kilómetros hacia alguna otra área de cobertura celular.

### Problemas con el vehículo y la energía

Los servicios de OnStar requieren el sistema eléctrico del vehículo, servicio inalámbrico y tecnologías satelitales GPS para estar disponibles y que las funciones tengan un correcto funcionamiento. Estos sistemas podrían no funcionar si la batería está desconectada o descargada.

### Equipo eléctrico añadido

El sistema OnStar está integrado en la arquitectura eléctrica del vehículo. No añada ningún equipo eléctrico. El equipo eléctrico

añadido podría interferir con al operación del sistema OnStar y hacer que no funcione.

### Actualizaciones de software de vehículo

OnStar o GM pueden entregar actualizaciones o cambios de software remotamente al vehículo sin aviso o consentimiento adicional. Estas actualizaciones o cambios pueden mejorar o mantener la seguridad, protección, o la operación del vehículo o los sistemas del vehículo. Las actualizaciones o cambios de software pueden afectar o borrar datos o ajustes que estén guardados en el vehículo, tales como destinos de navegación guardados, o estaciones de radio pre-establecidas. OnStar o GM no son responsables por datos o ajustes afectados o borrados. Estas actualizaciones o cambios también pueden recolectar información personal. Tal recolección se describe en la declaración de privacidad de OnStar o se divulga por separado al momento de la

instalación. Estas actualizaciones o cambios también pueden causar que un sistema se comuniqué automáticamente con los servidores de GM para recolectar información sobre el estado del sistema del vehículo, identificar si hay actualizaciones o cambios disponibles, o entregar actualizaciones o cambios. Un acuerdo OnStar activo constituye el consentimiento para estas actualizaciones o cambios de software y el acuerdo de que OnStar o GM pueden entregarlos de forma remota al vehículo.

### **Privacidad**

El responsable del tratamiento de sus datos personales será OnStar de México, S. de R.L. de C.V., con domicilio en Avenida Ejército Nacional No. 843, Colonia Granada, Delegación Miguel Hidalgo, C.P. 11520, México, D.F.

Sus datos personales serán tratados para las siguientes finalidades: (i) para proveerle los servicios que Usted ha solicitado

(respuesta automática a accidentes, servicios de emergencia a distancia, asistencia en caso de robo de su vehículo, instrucciones para llegar a su destino); (ii) para mantener actualizados nuestros registros y para que podamos resolver sus consultas; (iii) para solucionar problemas y propósitos de investigación; (iv) para proteger su seguridad y la de otros; (v) para evitar fraudes o el uso incorrecto del servicio OnStar; (vi) para los casos señalados por la ley o las autoridades; (vii) para llevar a cabo actividades de marketing y actividades promocionales; (viii) para permitir a OnStar, General Motors de México, S. de R.L. de C.V., General Motors LLC y todas las subsidiarias, afiliadas o cualquier sociedad del mismo grupo empresarial al que pertenezca OnStar, llevar a cabo actividades de publicidad (ofrecimiento de productos, servicios e información); y (ix) para prospección comercial y análisis estadísticos y de mercado.

Es importante mencionar que, las finalidades (i), (ii), (iii), (iv), (v) y (vi), dan origen y son necesarias para mantener nuestra relación jurídica. Por otra parte, las finalidades (vii), (viii) y (ix), no dan origen y tampoco son necesarias para mantener nuestra relación jurídica y, por lo tanto, para este propósito, ponemos a su disposición el mecanismo habilitado en nuestro Centro de Atención a Clientes en el teléfono: 01800-0834994 o por medio del correo electrónico: [privacidadmexico@onstar.com](mailto:privacidadmexico@onstar.com), para que en su caso, pueda manifestar su negativa a que los datos personales sean tratados para los fines señalados en los números (vii), (viii) y (ix).

Para conocer la versión integral del presente aviso de privacidad, visite nuestra página en internet [www.onstar.com.mx](http://www.onstar.com.mx)



**OnStar - Reconocimientos de software**

Ciertos componentes OnStar incluyen software libcurl y unzip y otro software de terceros. Debajo se encuentran los avisos y licencias asociados con libcurl y unzip, y para otros programas de terceros. Consulte <http://opensource.lge.com/index>

[www.onstar.com/us/en/](http://www.onstar.com/us/en/)

**libcurl:****COPYRIGHT AND PERMISSION NOTICE**

Copyright (c) 1996 - 2010, Daniel Stenberg, <[daniel@haxx.se](mailto:daniel@haxx.se)>.

All rights reserved.

Permission to use, copy, modify, and distribute this software for any purpose with or without fee is hereby granted, provided that the above copyright notice and this permission notice appear in all copies.

THE SOFTWARE IS PROVIDED "AS IS," WITHOUT WARRANTY OF ANY KIND, EXPRESS OR IMPLIED, INCLUDING BUT NOT LIMITED TO THE WARRANTIES OF MERCHANTABILITY, FITNESS FOR A PARTICULAR PURPOSE AND NONINFRINGEMENT OF THIRD PARTY RIGHTS. IN NO EVENT SHALL THE AUTHORS OR COPYRIGHT HOLDERS BE LIABLE FOR ANY CLAIM, DAMAGES OR OTHER LIABILITY, WHETHER IN AN ACTION OF CONTRACT, TORT OR OTHERWISE, ARISING FROM, OUT OF OR IN CONNECTION WITH THE SOFTWARE OR THE USE OR OTHER DEALINGS IN THE SOFTWARE.

Except as contained in this notice, the name of a copyright holder shall not be used in advertising or otherwise to promote the sale, use or other dealings in this Software without prior written authorization of the copyright holder.

**unzip:**

This is version 2005-Feb-10 of the Info-ZIP copyright and license. The definitive version of this document should be available at <ftp://ftp.info-zip.org/pub/infozip/license.html> indefinitely.

Copyright (c) 1990-2005 Info-ZIP. All rights reserved.

For the purposes of this copyright and license, "Info-ZIP" is defined as the following set of individuals:

Mark Adler, John Bush, Karl Davis, Harald Denker, Jean-Michel Dubois, Jean-loup Gailly, Hunter Goatley, Ed Gordon, Ian Gorman, Chris Herborth, Dirk Haase, Greg Hartwig, Robert Heath, Jonathan Hudson, Paul Kienitz, David Kirschbaum, Johnny Lee, Onno van der Linden, Igor Mandrichenko, Steve P. Miller, Sergio Monesi, Keith Owens, George Petrov, Greg Roelofs, Kai Uwe Rommel, Steve Salisbury, Dave Smith, Steven M. Schweda, Christian Spieler, Cosmin Truta, Antoine Verheijen, Paul von Behren, Rich Wales, Mike White.

This software is provided “as is,” without warranty of any kind, express or implied. In no event shall Info-ZIP or its contributors be held liable for any direct, indirect, incidental, special or consequential damages arising out of the use of or inability to use this software.

Permission is granted to anyone to use this software for any purpose, including commercial applications, and to alter it and redistribute it freely, subject to the following restrictions:

1. Redistributions of source code must retain the above copyright notice, definition, disclaimer, and this list of conditions.
2. Redistributions in binary form (compiled executables) must reproduce the above copyright notice, definition, disclaimer, and this list of conditions in documentation and/or other materials provided with the distribution. The sole exception to this condition is redistribution of a standard UnZipSFX binary (including SFXWiz) as part of a

self-extracting archive; that is permitted without inclusion of this license, as long as the normal SFX banner has not been removed from the binary or disabled.

3. Altered versions—including, but not limited to, ports to new operating systems, existing ports with new graphical interfaces, and dynamic, shared, or static library versions—must be plainly marked as such and must not be misrepresented as being the original source. Such altered versions also must not be misrepresented as being Info-ZIP releases—including, but not limited to, labeling of the altered versions with the names “Info-ZIP” (or any variation thereof, including, but not limited to, different capitalizations), “Pocket UnZip,” “WiZ” or “MacZip” without the explicit permission of Info-ZIP. Such altered versions are further prohibited from misrepresentative use of

the Zip-Bugs or Info-ZIP e-mail addresses or of the Info-ZIP URL(s).

4. Info-ZIP retains the right to use the names “Info-ZIP,” “Zip,” “UnZip,” “UnZipSFX,” “WiZ,” “Pocket UnZip,” “Pocket Zip,” and “MacZip” for its own source and binary releases.

#### **libcurl:**

#### **AVISO DE DERECHOS DE AUTOR Y PERMISO**

Copyright (c) 1996 - 2010, Daniel Stenberg, <daniel@haxx.se>

Todos los derechos reservados.

Por este medio se otorga permiso para utilizar, modificar, y distribuir este software para cualquier propósito con o sin costo, siempre y cuando el aviso de derechos de autor anterior y este aviso de permiso aparezcan en todas las copias.

**EL SOFTWARE SE ENTREGA "TAL COMO ESTÁ" SIN GARANTÍA DE NINGÚN TIPO, EXPRESA O IMPLÍCITA, INCLUYENDO SIN**

LIMITAR LAS GARANTÍAS DE COMERCIABILIDAD, APTITUD PARA UN PROPÓSITO PARTICULAR Y NO INFRACCIÓN DE DERECHOS DE TERCEROS. EN NINGÚN CASO, LOS AUTORES O TITULARES DE LOS DERECHOS DE AUTOR SERÁN RESPONSABLES POR NINGUNA RECLAMACIÓN, DAÑO U OTRA RESPONSABILIDAD, YA SEA EN UNA ACCIÓN DE CONTRATO, AGRAVIO O CUALQUIER OTRA FORMA, QUE SURJAN DE, FUERA DE, O EN CONEXIÓN CON EL SOFTWARE O EL USO U OTROS TRATOS EN EL SOFTWARE.

A excepción de lo contenido en este aviso, el nombre de un titular de derechos de autor no se utilizará en la publicidad o de otra manera para promover la venta, el uso u otros tratos de este Software sin la autorización previa por escrito del tenedor de los derechos de autor.

**unzip:**

Esta es la versión 2005-Feb-10 de los derechos de autor y licencia de Info-ZIP. La versión definitiva de este documento debe estar disponible en <ftp://ftp.info-zip.org/pub/infozip/license.html> indefinidamente.

Derechos de autor (c) 1990-2005 Info-ZIP. Todos los derechos reservados.

Para los efectos de este derecho de autor y de licencia, "Info-ZIP" se define como el siguiente conjunto de personas:

Mark Adler, John Bush, Karl Davis, Harald Denker, Jean-Michel Dubois, Jean-loup Gailly, Hunter Goatley, Ed Gordon, Ian Gorman, Chris Herborth, Dirk Haase, Greg Hartwig, Robert Heath, Jonathan Hudson, Paul Kienitz, David Kirschbaum, Johnny Lee, Onno van der Linden, Igor Mandrichenko, Steve P. Miller, Sergio Monesi, Keith Owens, George Petrov, Greg Roelofs, Kai Uwe Rommel, Steve Salisbury, Dave Smith, Steven M. Schweda,

Christian Spieler, Cosmin Truta, Antoine Verheijen, Paul von Behren, Rich Wales, Mike White.

Este software se proporciona "tal como está", sin garantía de ningún tipo, expresa o implícita. En ningún caso, Info-ZIP o sus colaboradores serán responsables de daños directos, indirectos, incidentales, especiales o consecuentes que surjan del uso o la incapacidad para utilizar este software.

Se otorga permiso a cualquier persona para utilizar este software para cualquier propósito, incluyendo aplicaciones comerciales, y para modificarlo y redistribuirlo libremente, sujeto a las siguientes restricciones:

1. Las redistribuciones del código fuente deben conservar el aviso de derechos de autor anterior, la definición, la renuncia de responsabilidad, y la presente lista de condiciones.

2. Las redistribuciones en formato binario (ejecutables compilados) deben reproducir el aviso de derechos de autos anterior, la definición, la renuncia de responsabilidad, y la presente lista de condiciones en la documentación y/u otros materiales suministrados con la distribución. La única excepción a esta condición es la redistribución de un binario UnZipSFX estándar (incluyendo SFXWiz) como parte de un archivo auto-extraíble, que está permitida sin la inclusión de esta licencia, siempre y cuando el aviso SFX no haya sido removido de la binaria o deshabilitado.
3. Las versiones alteradas—incluyendo sin limitar, los puertos a nuevos sistemas operativos, puertos existentes con nuevas interfaces gráficas, y versiones de biblioteca dinámicas, compartidas, o estáticas—deben estar claramente identificados como tales y no deben ser malinterpretados como que fueran la fuente original. Tales versiones alteradas tampoco deben ser malinterpretados como si fueran versiones Info-ZIP—incluyendo, pero sin limitarse a, el etiquetado de las versiones modificadas con los nombres "Info-ZIP" (o cualquier variación de los mismos, incluyendo, pero sin limitarse a, diferentes capitalizaciones), "Pocket UnZip", "Wiz" o "MacZip" sin el permiso explícito de Info-ZIP. Dichas versiones alteradas además se prohibirán del uso tergiversado de los Zip-Bugs o direcciones de correo electrónico Info-ZIP o de la dirección/direcciones URL(s) de Info-ZIP.
4. Info-ZIP se reserva el derecho a usar los nombres "Info-ZIP", "Zip", "Unzip", "UnZipSFX", "Wiz", "Pocket UnZip", "Pocket Zip" y "MacZip" para su propia fuente y versiones binarias.

## Servicios conectados

### Servicios conectados

Navegación .....	412
Conectividad .....	413
Diagnósticos .....	415

## Servicios conectados

### Navegación



La navegación requiere un plan de servicio OnStar o de conexión específico.

Presione  para solicitar Instrucciones paso a paso o recibirlas en la pantalla de navegación del vehículo, si está equipada. La base de datos de mapas de OnStar se actualiza continuamente. Para la cobertura de los mapas, consulte [www.onstar.com.mx](http://www.onstar.com.mx).

### Navegación Paso a Paso

1. Presione  para conectarse con un Asesor.
2. Las instrucciones solicitadas se descargarán en el vehículo.
3. Siga los comandos guiados por voz.

### Utilice comandos de voz durante una ruta planeada.

La funcionalidad del botón de Comando de voz, si está equipado, puede variar por vehículo y región. Para algunos vehículos, presione  para abrir la aplicación OnStar en la pantalla de infoentretenimiento. Para otros vehículos presione  de la siguiente manera.

### Cancelar ruta

1. Presione . El sistema responde: "OnStar listo", y luego un tono.
2. Diga "Cancelar Ruta." El sistema responde: "¿Desea cancelar las instrucciones?"
3. Diga "Sí." El sistema responde: "Sí. Correcto, ruta cancelada, gracias, adiós".

### Vista preliminar de la ruta

1. Presione . El sistema responde: "OnStar listo", y luego un tono.

2. Diga "Vista previa de ruta". El sistema responde con las siguientes tres maniobras.

### Repetición

1. Presione . El sistema responde: "OnStar listo", y luego un tono.
2. Diga "Repetir". El sistema responde con la última instrucción dada, y a continuación dice "Gracias, adiós".

### Obtener mi destino

1. Presione . El sistema responde: "OnStar listo", y luego un tono.
2. Diga "Obtener Destino". El sistema responde con la dirección y distancia hacia el destino, luego responde con "OnStar listo" y un tono.

Otros servicios de navegación disponibles en OnStar

### Descarga de destino

Las instrucciones se pueden enviar a la pantalla de navegación del vehículo, si está equipado.

Presione , después pida al Asesor que descargue las instrucciones al sistema de navegación del vehículo, si está equipado. Después de terminar la llamada, presione el botón Ir en la pantalla de navegación para iniciar las instrucciones de conducción. Las rutas que se envían a la pantalla de navegación sólo se pueden cancelar a través de la pantalla de navegación.

Para información sobre la descarga de destinos, y la cobertura de los mapas, visite [www.onstar.com.mx](http://www.onstar.com.mx).

### Conectividad

Los siguientes servicios ayudan a permanecer conectado.

Para la cobertura de los mapas, consulte [www.onstar.com.mx](http://www.onstar.com.mx).

### Hotspot Wi-Fi (si está equipado)

El vehículo puede tener un hotspot Wi-Fi integrado que proporciona acceso a Internet y contenido de red en velocidad 4G. Se pueden conectar hasta siete dispositivos móviles. Se requiere un plan de datos. Use los controles en el vehículo únicamente cuando sea seguro hacerlo.

1. Para recuperar la información del punto de acceso Wi-Fi, presione  para abrir la aplicación OnStar en la pantalla de infoentretenimiento y luego seleccione Punto de acceso Wi-Fi. En algunos vehículos, toque Wi-Fi o Configuración Wi-Fi en la pantalla.
2. La configuración Wi-Fi mostrará el nombre de hotspot Wi-Fi (SSID), la contraseña, y en algunos vehículos, el tipo de conexión (no conexión de Internet, 3G, 4G), y calidad de señal (pobre, buena, excelente).

3. Para cambiar el SSID o la contraseña, presione  o llame al 01-800-083-4994 para conectarse con un Asesor. En algunos vehículos, el SSID y la contraseña se pueden cambiar en el menú Hotspot Wi-Fi.

Después de la configuración inicial, el hotspot Wi-Fi de su vehículo se conectará automáticamente a sus dispositivos móviles. Administre el uso de datos encendiendo o apagando Wi-Fi en su dispositivo móvil, utilizando la app móvil myChevrolet, o poniéndose en contacto con un Asesor OnStar. En algunos vehículos, Wi-Fi también se puede administrar desde el menú Hotspot Wi-Fi.

### **Aplicación móvil MyChevrolet (si está disponible)**

Descargue la aplicación móvil myChevrolet a smartphones Apple y Android compatibles. Los usuarios Chevrolet pueden acceder a los siguientes servicios desde un smartphone:

- Arrancar/parar de forma remota el vehículo, si está equipado en fábrica.
  - Bloquear/desbloquear las puertas, si está equipado con seguros automáticos.
  - Activar el claxon y las luces.
  - Revisar el nivel de combustible del vehículo, la vida del aceite, o la presión de las llantas, si está equipado en fábrica con el Sistema de monitor de presión de llantas.
  - Enviar destinos al vehículo.
  - Localizar el vehículo en un mapa.
- Encender/apagar el hotspot Wi-Fi del vehículo, administrar ajustes, y monitorear el consumo de datos, si está equipado.
  - Localizar un distribuidor y programar el servicio.
  - Solicitar Asistencia en el camino.
  - Ajustar un recordatorio de estacionamiento con una pasador, tomar una fotografía, realizar una nota, y ajustar un temporizador.
  - Conectarse con Chevrolet en los medios sociales.

Las características están sujetas a cambio. Para la información y compatibilidad de la aplicación móvil myChevrolet, visite [my.chevrolet.com.mx](http://my.chevrolet.com.mx).

Se puede requerir un plan de servicio OnStar o de conexión activo. Se requiere un dispositivo compatible, arranque remoto instalado en fábrica y seguros eléctricos. Se aplican tarifas de datos. Consulte [www.onstar.com.mx](http://www.onstar.com.mx) respecto a detalles y limitaciones del sistema.

## Diagnósticos

OnStar puede realizar una verificación mensual de los sistemas de operación clave de su vehículo, incluyendo el motor, la transmisión, frenos antibloqueo, y otros sistemas principales del vehículo a través de un reporte de diagnóstico mensual. OnStar también puede monitorear la presión de las llantas, si el vehículo está equipado con el Sistema de monitor de presión de llantas. Si necesita un reporte de Diagnóstico "On Demand", presione  y un Asesor puede ejecutar un diagnóstico.



## Índice

**A**

Abridor de la puerta de la cochera .....	158	Ajuste puerta abertura faro - sistemas iluminación	
Programación .....	158	Reemplazo bombilla .....	310
Accesorios y modificaciones ....	283	Apuntar .....	309
Aceite		Automático .....	165
Luz de presión .....	143	Aviso de luces encendidas ...	145
Motor .....	288	Cambiador de luces	
Sistema de vida del aceite		altas/bajas .....	164
del motor .....	291	Iluminación de descarga de	
Advertencia		alta Intensidad (HID) .....	310
Luces de advertencia .....	166	Luces diurnas (DRL) .....	165
Luz del sistema de frenos ....	138	Luz indicadora de luces	
Precaución y Peligro .....	2	altas encendidas .....	145
Advertencia de la		Luz intermitente .....	164
propuesta de		Ajustes	
California 65 .....	283, 303, 359	Soporte lumbar, asientos	
Advertencia Luces,		delanteros .....	49
medidores e indicadores .....	124	Alarma	
Advertencia		Seguridad del vehículo .....	34
Proposición 65,		Alerta	
California .....	283, 303, 359	Cambio de carril .....	254
Ahorrador de batería,		Zona ciega lateral (SBZA) ....	254
iluminación exterior .....	171	Alerta de cambio de	
Aire acondicionado .....	173, 178	carril (LCA) .....	254
Ajuste del soporte lumbar .....	49	Alerta de la zona ciega	
Asientos delanteros .....	49	lateral (SBZA) .....	254

Alertas de asistencia para Estacionarse e Ir de Reversa .....	242
Aplicación compuerta levadiza ...	25
Apoyacabezas .....	46
Arrancar el motor .....	205
Arranque con cables pasacorriente - Norteamérica .....	359
Arranque del vehículo, remoto ...	18
Arranque remoto del vehículo ...	18
Asentamiento, vehículo nuevo .....	202
Asentar el vehículo nuevo .....	202
Asientos Trasera .....	56
Ajuste del soporte lumbar, delante .....	49
Ajuste eléctrico, delante .....	48
Ajuste, delante .....	48
Apoyacabezas .....	46
Asiento de la tercera fila .....	60
Con calefacción, trasero .....	59
Delanteros con calefacción y ventilación .....	55
Memoria .....	51
Respaldos reclinables .....	49
Asientos con memoria .....	51

Asientos de la tercera fila .....	60
Asientos de seguridad para niños ISOFIX .....	102
Niños mayores .....	89
Sistemas .....	90
Sujeción .....	107
Asientos delanteros Ajuste .....	48
Con calefacción y ventilación .....	55
Asientos delanteros con calefacción y ventilación .....	55
Asientos traseros .....	56
Con calefacción .....	59
Asistencia al cliente Oficinas .....	392
Asistencia de arranque en subidas (HSA) .....	221
Asistencia de arranque, Colina .....	221
Asistente aparcamiento .....	242
Asistente de mantenimiento de carril (LKA) .....	257
Auto parada Sistema de arranque/apagado .....	206
Automático Espejos con atenuación .....	37

Automático (cont.) Frenado de emergencia (AEB) .....	250
Líquido de transmisión .....	292
Seguros de puertas .....	24
Sistema de faros .....	165
Transmisión .....	213

**B**

<b>BANDEJA DE BATERÍA Y BATERÍA</b> Administración de la carga ...	170
Ahorrador de batería, iluminación exterior .....	171
Protección de potencia .....	171
Batería - Norteamérica ....	303, 359
Bisel de la salida de aire central del panel de instrumentos Compartimento .....	109
<b>Bloqueo estacionamiento</b> Automático .....	213
Líquido, automático .....	292
<b>Bolsas de aire</b> Diagnóstico .....	74
Adición de equipo al vehículo .....	87
Indicador de estatus de la bolsa de aire del pasajero ...	135
Luz de estado .....	134

Bolsas de aire (cont.)		Cambio de bombillas		Carreteras de colinas y	
Servicio de vehículos		Direccionamiento de los		montañas .....	194
equipados con bolsa		faros .....	309	Centro de información del	
de aire .....	87	Faros .....	310	conductor (DIC) .....	146
Brújula .....	119	Faros delanteros,		Centro de propietarios en-	
<b>C</b>		Direccional delantera, y		línea .....	393
Cableado, dispositivos de		Marcador lateral .....	310	Cierre retardado .....	23
alto voltaje .....	312	Iluminación de descarga de		Cinturón de seguridad de tres	
Cadenas, llanta .....	348	alta Intensidad (HID) .....	310	puntos .....	67
Calefacción .....	173, 178	Luces de la placa de		Cinturones de seguridad .....	63
Calefacción, ventilación y aire		matrícula .....	311	Avisos .....	133
acondicionado		Cambio de la pluma		Cambio después de una	
Medidor de temperatura del		limpiaparabrisas .....	306	colisión .....	74
motor .....	133	Cambio de la pluma,		Cinturón de seguridad de	
Calefactor		limpiaparabrisas .....	306	tres puntos .....	67
Motor .....	207	Cambio del sistema de bolsas		Cómo usar correctamente	
Calibración .....	119	de aire .....	89	los cinturones de seguridad ...	65
California		Caminos		Cuidado .....	73
Requisitos relativos a		Conducción, mojados .....	193	Tensor .....	72
materiales de perclorato .....	283	Capacidades y		Uso durante el embarazo .....	72
Cámara de visión		especificaciones .....	388	Claxon .....	116
trasera (RCV) .....	242	Capó .....	285	Combustible	
Cambio		Carga		Aditivos .....	261
a Estacionamiento (P) .....	209	Inalámbrico .....	121	Combustibles prohibidos .....	260
Fuera de		Sistema de administración .....	110	Economía, Conducir para	
estacionamiento (P) .....	210	Carga inalámbrica .....	121	mejorar .....	183
		Carretera, Asistencia .....	394	Llenado de un recipiente	
				de combustible portátil .....	263

Combustible (cont.)	Componentes de la transmisión	Conducción (cont.)
Llenado del tanque ..... 261	automática	Recuperación fuera de
Luz de advertencia de	Modo manual ..... 215	carretera ..... 187
combustible bajo ..... 144	Revisión de función de	Si el vehículo está
Medidor ..... 132	control de bloqueo de	atascado ..... 197
Otros países ..... 260	cambios ..... 305	Sistemas de Asistencia ..... 247
Recomendado ..... 260	Compra de llantas nuevas ..... 343	Conducción con
Top Tier ..... 259	Comprobación	distracciones ..... 184
Combustible Top Tier ..... 259	Luz de motor (Indicador de	Conducción defensiva ..... 185
Combustibles prohibidos ..... 260	falla) ..... 136	Conectividad
Cómo usar correctamente los	Con calefacción	Servicios conectados ..... 413
cinturones de seguridad ..... 65	Asientos traseros ..... 59	Control
Compartimento de la consola	Timón ..... 116	Tracción y estabilidad
central ..... 110	Conducción	electrónica ..... 221
Compartimentos	Cajuela ..... 185	Control de cruceo ..... 227
Consola central ..... 110	Caminos mojados ..... 193	Luz ..... 145
Guantera ..... 109	Características y consejos	Control de cruceo adaptable ... 230
Panel de instrum,	de remolque ..... 264	Control de modo del
manómetros y consola ..... 109	Carreteras de colinas y	conductor ..... 223
Sistema de administración	montañas ..... 194	Control de tracción/Control
de la carga ..... 110	Defensiva ..... 185	electrónico de estabilidad ..... 221
Sistema portavalijas ..... 113	Fuera de carretera ..... 188	Control de velocidad
Compartimientos	Invierno ..... 195	constante, adaptativo ..... 230
Almacenamiento ..... 109	Límites de carga del	Control del vehículo ..... 185
Compartimientos de	vehículo ..... 198	Controles exteriores de las
almacenamiento ..... 109	Mejor economía del	luces ..... 162
	combustible ..... 183	Cortacircuitos ..... 313
	Pérdida de control ..... 187	Cuadro instrumentos ..... 125, 129

Cuándo es momento para nuevas llantas .....	342
Cuidado de apariencia	
Exterior .....	366
Interior .....	371
Cuidado del vehículo	
Presión de llantas .....	332
Cyberseguridad .....	399
<b>D</b>	
Declaración de frecuencia	
Radio .....	397
Deflector agua	
Cierre retardado .....	23
Luz de puerta entreabierta ....	146
Seguros .....	20
Seguros eléctricos .....	23
Depurador de aire/filtro,	
Motor .....	293
Descripción general del tablero de instrumentos .....	5
Descripción general OnStar ....	402
Descripción y funcionamiento OnStar .....	400
Diagnósticos	
Servicios conectados .....	415
Dirección .....	186
Ajuste de ruedas .....	115

Dirección (cont.)	
Controles de ruedas .....	116
Volante con calefacción .....	116
Dispositivos de alto voltaje y cableado .....	312
Dispositivos de voltaje y cableado .....	312
Dónde poner el asiento de seguridad para niños .....	94
<b>E</b>	
El motor se detiene cuando está desacelerando	
Arranque .....	205
Calentador .....	207
Depurador de aire/filtro .....	293
Escape .....	212
Estacionado en funcionamiento .....	212
Luz de motor (Indicador de falla) .....	136
Luz de presión de aceite ....	143
Medidor de temperatura de refrigerante .....	133
Mensajes de potencia .....	151
Recorrido de la correa de transmisión .....	390
Sistema de enfriamiento .....	295

El motor se detiene cuando está desacelerando (cont.)	
Sistema de vida del aceite ....	291
Sobrecalentamiento .....	299
Visión general del compartimiento .....	287
Embarazo, uso de cinturones de seguridad .....	72
Emergencia OnStar .....	403
Emergencias	
OnStar .....	403
Energía	
Espejos .....	37
Ajuste de los asientos .....	48
Potencia retenida para accesorios (RAP) .....	209
Protección, batería .....	171
Salidas .....	119
Seguros de puertas .....	23
Ventanas .....	40
Energía de accesorios .....	209
Enfriamiento .....	173, 178
Entrada sin llave	
Sistema (RKE) remoto .....	10
Equipo eléctrico añadido .....	279
Equipo eléctrico, Añadido .....	279
Equipo, remolque .....	273

Especificaciones y capacidades ..... 388

Espejo  
 Cámara trasera ..... 38

Espejo de la cámara trasera ..... 38

Espejo retrovisores interiores ..... 38

Espejos  
 Energía ..... 37  
 Atenuación automática ..... 37  
 Con calefacción ..... 37  
 Convexos ..... 36  
 Espejo retrovisor manual ..... 38  
 Inclinación en reversa ..... 38  
 Plegable ..... 37  
 Retrovisor de atenuación automática ..... 38

Espejos calefacción ..... 37

Espejos convexos ..... 36

Espejos de inclinación en estacionamiento  
 Cambio fuera de ..... 210

Espejos plegables ..... 37

Espejos retrovisores ..... 38  
 Atenuación automática ..... 38

Espejos, retrovisores interiores ..... 38

Estacionamiento  
 Extendido ..... 211

Estacionamiento (cont.)  
 Revisión del freno y el mecanismo de estacionamiento (P) ..... 306

Sobre objetos inflamables ..... 211

Estacionamiento extendido ..... 211

Estacionarse o Ir de Reversa  
 Sistemas de Asistencia ..... 242

Etiquetado, flanco de llanta ..... 325

Extensor, asiento de seguridad ..... 72

**F**

Filtro de Aire  
 Sistema Life ..... 292

Filtro de aire del habitáculo ..... 181

Filtro de aire, habitáculo ..... 181

Filtro,  
 Depurador de aire de motor .. 293

Frenado ..... 185  
 Automático de emergencia (AEB) ..... 250

Freno  
 Estacionamiento, eléctrico .... 219  
 Luz de advertencia del sistema de frenos ..... 138

Freno eléctrico de estacionamiento ..... 219

Frenos ..... 301  
 Antibloqueo ..... 218  
 Asistencia ..... 220  
 Líquido ..... 302

Fuera de carretera ..... 188  
 Conducción ..... 188  
 Recuperación ..... 187

Fusibles  
 Bloque de fusibles del compartimiento del motor ... 313  
 Bloque de fusibles del compartimiento trasero ..... 320  
 Bloque de fusibles del tablero de instrumentos ..... 318  
 Fusibles y cortacircuitos ..... 313

**G**

Glove Box ..... 109

Graduación de calidad  
 uniforme de llanta ..... 345

Grupo, instrumentos ..... 125, 129

**H**

Hora ..... 119

HVAC (ctrl clima) ..... 173, 178

**I**

Iluminación  
 Control de iluminación ..... 167

Iluminación (cont.)		Introducción .....	2	Llantas (cont.)	
Entrada .....	169	Invierno		Inspección .....	340
LED .....	310	Conducción .....	195	Rotación .....	340
Salida .....	170	<b>L</b>		Alineación de ruedas y	
Iluminación de entrada .....	169	Las luces antiniebla delanteras		balanceo de llantas .....	347
Iluminación de salida .....	170	Luz .....	145	Cadenas .....	348
Iluminación LED .....	310	Lavador/limpiaparabrisas		Cambiar .....	351
Inclinación auto espejos en		trasero .....	118	Cambio de ruedas .....	347
marcha atrás .....	38	Limpiaparabrisas		Compra de llantas nuevas ....	343
Indicador		Lavador trasero .....	118	Cuándo es momento para	
Peatón al frente .....	141	Limpieza		nuevas llantas .....	342
Vehículo al frente .....	141	Cuidado exterior .....	366	Designaciones .....	328
Indicador de estatus de la		Cuidado interior .....	371	Etiquetado de flanco .....	325
bolsa de aire del pasajero ....	135	Líquido		Funcionamiento de monitor	
Indicador de falla .....	136	JATCO .....	292	de presión .....	335
Indicador de peatón al frente ...	141	Frenos .....	302	Graduación de calidad	
Indicador de vehículo al		Lavador .....	300	uniforme de llanta .....	345
frente .....	141	Líquido de lavado .....	300	Invierno .....	325
Infoentrenimiento .....	172	Líquidos y lubricantes		Llanta de refacción	
Información adicional		recomendados .....	385	compacta .....	357
OnStar .....	404	Llanta de refacción		Luz de presión .....	142
Información adicional de		Compacta .....	357	Presión .....	332, 333
OnStar .....	404	Llanta de refacción		Si una llanta se poncha .....	349
Información general		compacta .....	357	Sistema de monitoreo de	
Cuidado del vehículo .....	282	Llanta desinflada .....	349	presión .....	334
Remolcar .....	264	Cambiar .....	351	Tamaño diferente .....	344
Servicio y mantenimiento ....	377	Llantas .....	323	Terminología y definiciones ...	329
Inmovilizador .....	35			Todas las estaciones .....	324

Llantas de invierno .....	325
Llaves .....	9
Luces	
Diagnóstico .....	145
Advertencia de combustible bajo .....	144
Advertencia de sistema de frenos antibloqueo (ABS)....	139
Advertencia del sistema de frenos .....	138
Ahorrador de batería, iluminación exterior .....	171
Asistencia de conservación de carril .....	140
Aviso encendido .....	145
Cambiador de luces altas/bajas .....	164
Controles exteriores .....	162
Cortesía .....	168
Diurnas (DRL) .....	165
Estado de las bolsas de aire .....	134
Freno eléctrico de estacionamiento .....	139
Indicador de falla (Revise el motor) .....	136
Lectura .....	168
Luces altas encendidas .....	145

Luces (cont.)	
Luz de niebla delantera .....	145
Luz intermitente .....	164
Modo de remolque/transporte .....	140
Placa de matrícula .....	311
Presión de aceite de motor ...	143
Presión de llantas .....	142
Puerta entreabierta .....	146
Recordatorios de cinturón de seguridad .....	133
Revise el motor (Indicador de falla) .....	136
Seguridad .....	144
Service Electric Parking Brake (Dé servicio al freno eléctrico de estacionamiento) .....	139
Sistema de carga .....	136
Sistema de Control de Tracción (TCS)/StabiliTrak ..	142
StabiliTrak OFF (StabiliTrak apagado) .....	141
Techo .....	168
Tracción apagada .....	141
Luces antiniebla .....	167
Luces cortesía .....	168

Luces de advertencia de peligro .....	166
Luces de lectura .....	168
Luces del techo .....	168
Luces direccionales de giro y cambio de carril .....	166
Luces direccionales, giro y cambio de carril .....	166
Luces diurnas (DRL) .....	165
Luces, advertencia de peligro .....	166
Luz de advertencia de combustible bajo .....	144
Luz de Asistencia de mantenimiento de carril .....	140
Luz de freno eléctrico de estacionamiento .....	139
Luz de modo de remolque/transporte .....	140
Luz del sistema de carga .....	136
Luz indicadora de luces altas encendidas .....	145
Luz intermitente .....	164
Luz Service Electric Parking Brake (Dé servicio al freno eléctrico de estacionamiento) .....	139



**M**

Manejo a alta velocidad .....	333
Manómetros	
Advertencia Luces e indicadores .....	124
Combustible .....	132
Odómetro .....	131
Odómetro de viaje .....	131
Tacómetro .....	131
Temperatura de refrigerante del motor .....	133
Velocímetro .....	131
Mantenimiento y cuidados	
Adicional .....	382
Mantenimiento y cuidados adicionales .....	382
Mensajes	
Potencia del motor .....	151
Vehículo .....	150
Velocidad del vehículo .....	151
Modo .....	223
Control del conductor .....	223
Modo de	
remolque/transporte .....	216
Modo manual .....	215
Moldura de reborde	
Reemplazarlo .....	308
Limpiaparabrisas/Lavador .....	116

Monóxido de carbono	
Compuerta levadiza .....	25
Diagnóstico .....	212
Conducción durante el invierno .....	195

**N**

Navegación	
Servicios conectados .....	412
Neumáticos para todas las estaciones .....	324
Niños mayores, sistemas de retención infantil .....	89
Norma de Radiofrecuencia .....	397

**O**

Odómetro .....	131
Viaje .....	131
Odómetro de viaje .....	131
Operación	
Luces antiniebla .....	167

**P**

Peligro, Advertencia, y Precaución .....	2
Pérdida de control .....	187
Personalización	
Vehículo .....	152
Posiciones del encendido .....	203

Potencia retenida para accesorios (RAP) .....	209
Precaución, Peligro, y Advertencia .....	2
Privacidad	
Registro de datos del vehículo .....	398
Procedimiento para la satisfacción del cliente .....	391
Programa de Asistencia en Carretera .....	394
Programa de mantenimiento .....	379
Líquidos y lubricantes recomendados .....	385
Puntal(es) neumáticos .....	308
Puntales	
Neumáticos .....	308

**Q**

Quemacocos .....	43
------------------	----

**R**

Recomendado	
Combustible .....	260
Recopilación de datos	
OnStar .....	400

Recopilación de datos (cont.)	
Sistema de	
Infoentrenamiento .....	401
Recorrido de la correa de	
transmisión, Motor .....	390
Recorrido, correa de	
transmisión de motor .....	390
Reemplazo de partes del	
sistema del cinturón de	
seguridad después de una	
colisión .....	74
Reemplazo del panel trasero del	
techo	
Quemacocos .....	43
Refacciones	
Bolsas de aire .....	89
Mantenimiento .....	386
Registadores de datos de	
eventos .....	399
Registadores de datos,	
eventos .....	399
Registro y privacidad de los	
datos del vehículo .....	398
Reloj .....	119
Remolcar	
Información general .....	264
Características de	
conducción .....	264

Remolcar (cont.)	
Control de balanceo (TSC)	
de remolque .....	277
Equipo .....	273
Remolque .....	268
Vehículo .....	362
Vehículo recreacional .....	363
Remolque	
Control de balanceo (TSC) ...	277
Remolcar .....	268
Remolque de vehículo	
recreacional .....	363
Reporte de defectos de seguridad	
General Motors .....	398
Requisitos relativos a	
materiales de perclorato,	
California .....	283
Respaldos reclinables .....	49
Resumen	
Panel de instrum,	
manómetros y consola .....	5
Revisión de función de	
control de bloqueo de	
cambios, Transmisión	
automática .....	305
Revisión del interruptor del	
motor de arranque .....	305

Revisión del sistema de	
seguridad .....	72
Rotación, llantas .....	340
Ruedas	
Reemplazarlo .....	347
Alineación y balanceo de	
llantas .....	347
Tamaño diferente .....	344
<b>S</b>	
Salidas	
Energía .....	119
Salidas de ventilación	
de aire .....	180
Seguridad	
Alarma del vehículo .....	34
Luz .....	144
OnStar .....	404
Vehículo .....	34
Seguridad OnStar .....	404
Seguros .....	24
Cierre retardado .....	23
Protección de cierre .....	24
Puerta .....	20
Puerta automática .....	24
Puerta eléctrica .....	23
Seguridad .....	24
Servicio .....	181

Servicio (cont.)	Sistema de	Sistema de frenos
Accesorios y	arranque/apagado ..... 206	antibloqueo (ABS) ..... 218
modificaciones ..... 283	Sistema de bolsas de aire	Advertencia Luz ..... 139
Hacer su propio trabajo de	¿Cómo se impide el	Sistema de información
servicio ..... 284	despliegue de la bolsa	entretenimiento ..... 401
Identificación de partes ..... 387	de aire? ..... 80	Sistema de monitoreo,
Mantenimiento, Información	¿Cuándo se debe activar la	presión de llantas ..... 334
general ..... 377	bolsa de aire? ..... 78	Sistema de vida de filtro de
Servicio a la bolsa de aire ..... 87	¿Dónde están las bolsas	aire del motor ..... 292
Servicios	de aire? ..... 77	Sistema eléctrico
Aplicación especial ..... 381	¿Qué causa la activación de	Bloque de fusibles del
Servicios conectados	la bolsa de aire? ..... 80	compartimiento del motor ... 313
Conectividad ..... 413	¿Qué verá después que se	Bloque de fusibles del
Diagnósticos ..... 415	active la bolsa de aire? ..... 80	compartimiento trasero ..... 320
Navegación ..... 412	Verificación ..... 88	Bloque de fusibles del
Servicios para aplicaciones	Sistema de detección de	tablero de instrumentos ..... 318
especiales ..... 381	pasajeros ..... 82	Fusibles y cortacircuitos ..... 313
Símbolos ..... 3	Sistema de climatización	Sobrecarga ..... 312
Sistema	automática dual ..... 173	Sistema portavalijas ..... 113
Alerta de colisión	Sistema de climatización	Sistema remoto de entrada
frontal (FCA) ..... 247	trasero ..... 178	sin llave (RKE) ..... 10
Infoentretenimiento ..... 172, 401	Sistema de detección de	Sistema remoto universal ..... 158
Portavalijas ..... 113	pasajeros ..... 82	Programación ..... 158
Vida de filtro de aire del	Sistema de enfriamiento ..... 295	Funcionamiento ..... 160
motor ..... 292	Sistema de frenado	Sistemas
Sistema de alerta de choque	Peatón al frente (FPB) ..... 252	Asistencia al conductor ..... 240
de frente (FCA) ..... 247	Sistema de frenado ante	Sistemas antirrobo ..... 35
	peatón al frente (FPB) ..... 252	Inmovilizador ..... 35

Sistemas de asistencia al conductor ..... 240

Sistemas de asistencia para conducción. .... 247

Sistemas de climatización

Trasera ..... 178

Automática dual ..... 173

Sistemas de Restricción para Niños ISOFIX ..... 102

Sistemas de seguridad

Donde colocar ..... 94

Sistemas de transmisión

Tracción en las cuatro ruedas ..... 217, 305

Sobrecalentamiento, motor ..... 299

StabiliTrak

Luz de APAGADO ..... 141

Sujeción del sistema de retención infantil ..... 107

**T**

Tacómetro ..... 131

Tapetes ..... 375

Tracción

Luz de apagado ..... 141

Tracción (cont.)

Luz del Sistema de Control de tracción (TCS)/StabiliTrak ..... 142

Tracción en las cuatro ruedas ..... 217, 305

Transmisión manual - Isuzu MLD6Q ..... 131

**U**

Uso de este manual ..... 2

**V**

Vehículo

Arranque remoto ..... 18

Control ..... 185

Límites de carga ..... 198

Mensajes ..... 150

Mensajes de velocidad ..... 151

Número de identificación (VIN) ..... 387

Personalización ..... 152

Remolcar ..... 362

Seguridad ..... 34

Sistema de alarma ..... 34

Vehículo atascado ..... 197

Vehículo estacionado en funcionamiento ..... 212

Ventanas ..... 40

Energía ..... 40

Ventilación, aire ..... 180

Visores ..... 42



NÚMERO DE PARTE. 84337755 A

